

WITRAZ



KATALOG
DRZWI DREWNIANYCH

2022

Drzwi idealnie dopasowane do Twoich potrzeb!

Drzwi wejściowe stanowią niejako wizytówkę naszego domu. Są widoczne jako pierwsze i powinny „zapraszać” gości do wnętrza, a jednocześnie stanowić poważną zaporę do pokonania nieproszonym osobom.

Wybierając drzwi powinniśmy kierować się nie tylko ich wyglądem, ale przede wszystkim solidnością i jakością wykonania, tak by służyły nam przez długie lata i zapewniały komfort oraz poczucie bezpieczeństwa.

W niniejszym katalogu przedstawiliśmy różne modele i wzory drzwi wejściowych. Są to tylko pewne ramy, by idealnie wpasować się w projekt Twojego domu. Większość parametrów możesz ustalić indywidualnie. Wymiary, gatunek drewna, kolory, dodatki, szyby – wszystko dopasujemy, by Twoje drzwi wejściowe uzyskały niepowtarzalny charakter, pasujący do stylistyki Twojego domu.

Nasze drzwi dzielą się na drzwi panelowe i ramowe.

📌 W **drzwiach panelowych** konstrukcja skrzydła oparta jest na ramie z klejonego warstwowo drewna, do której przymocowuje się panele wykonane ze sztywnych płyt ze sklejki wodoodpornej, w środku wypełnionej panelem termoizolacyjnym. Płyty przykrywają całe skrzydło drzwiowe, tworząc jednolitą płaszczyznę. Panele mogą być frezowane (z dekoracyjnymi intarsjami lub bez) oraz urozmaicone o przeszklenia. Drzwi panelowe mają proste formy, które stylistyką świetnie pasują do nowoczesnego budownictwa.

📌 **Drzwi ramowe** uważa się za ponadczasowe i uniwersalne. W ich budowie widać charakterystyczną ramę, w której umieszcza się wypełnienie (płyta z panelem termoizolacyjnym lub przeszklenie). Konstrukcja jest stabilna i trwała, a klasyczny wygląd pozwala łatwo dopasować je do różnych aranżacji domów.

Niezależnie od tego, który rodzaj i model drzwi wybierzesz, jesteśmy przekonani, że będą cieszyły Twoje oko i dbały o Twoje bezpieczeństwo przez długie lata.

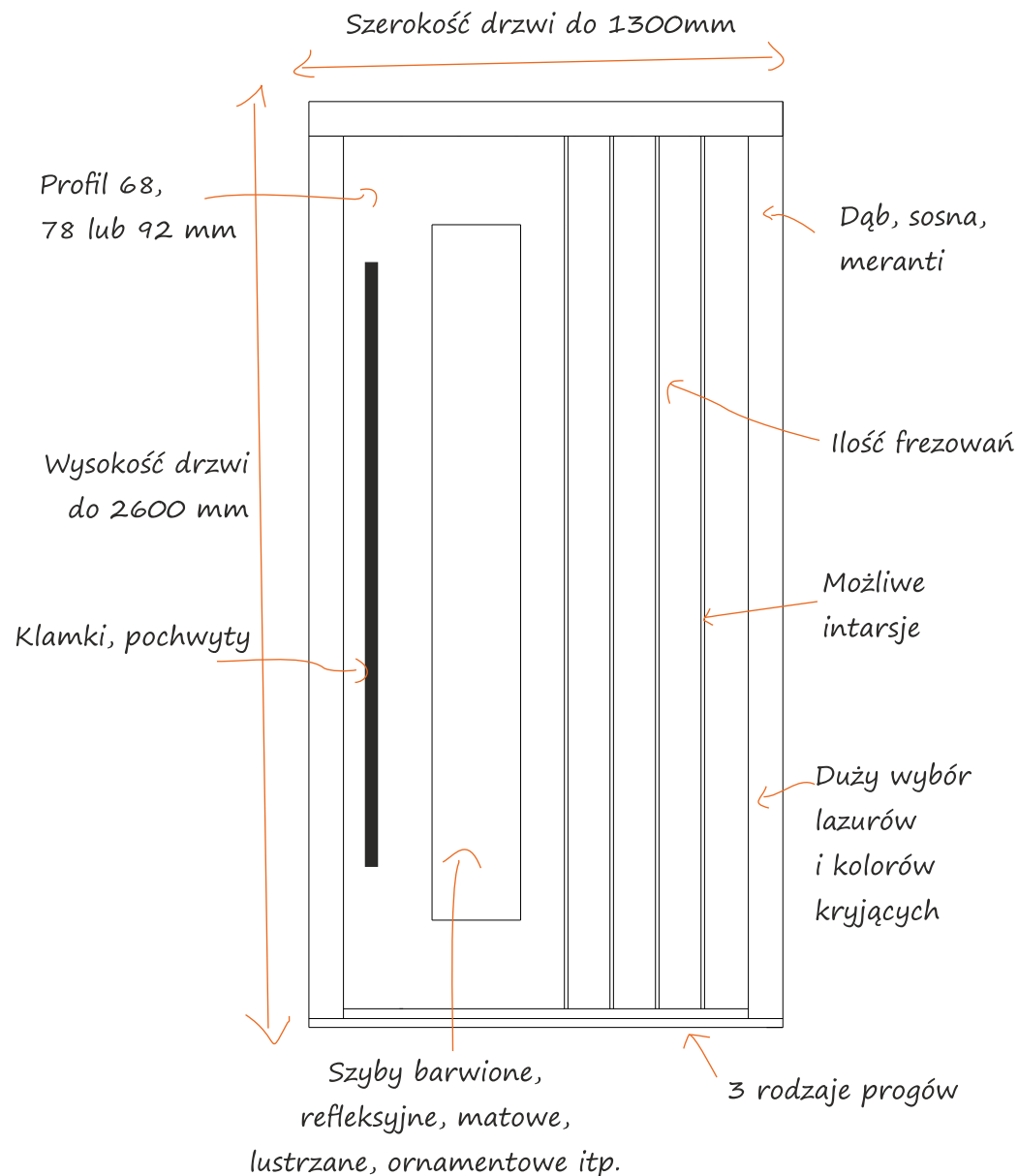

DRZWI PANELOWE

Skrzydło drzwi zbudowane z ramy z klejonego warstwowo drewna i panelu ze sztywnych sklejek z wypełnieniem termoizolacyjnym i stabilizującym.

Drzwi dostępne w 3 standardowych głębokościach, otwierane na zewnątrz lub do wewnątrz, w 3 opcjach progów do wyboru.

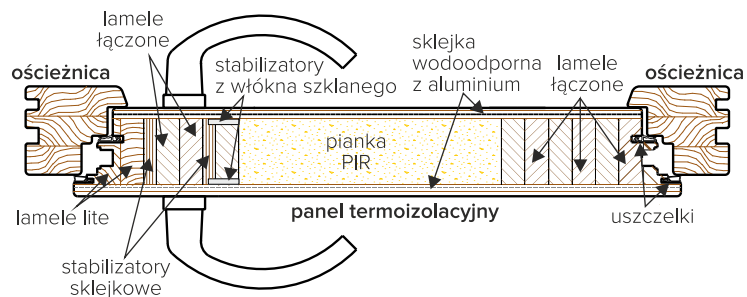

└ DOSTĘPNE GŁĘBOKOŚCI DRZWI

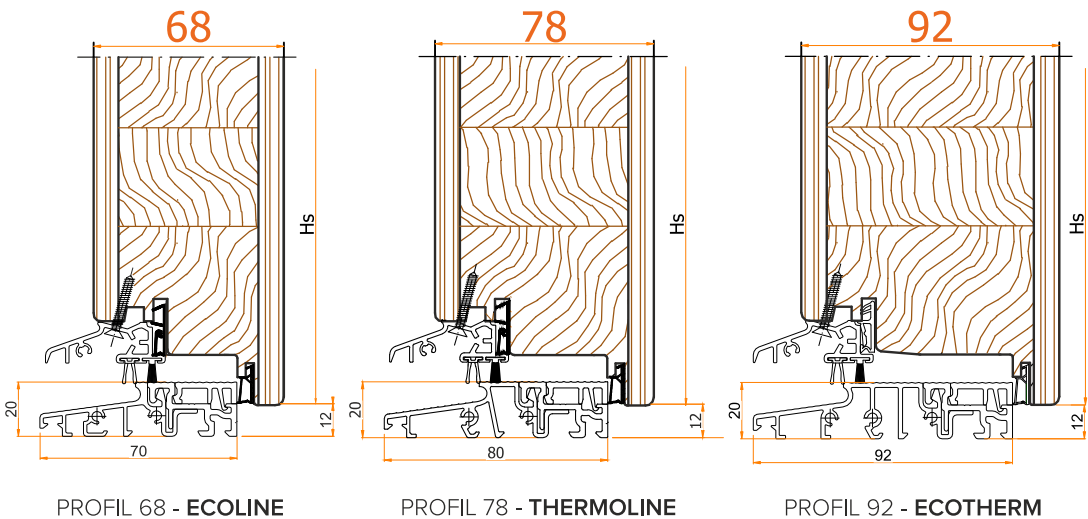

Kolory okapników:



F1 srebrny



dowolny RAL na zamówienie

PROGI DRZWIOWE

└ DRZWI OTWIERANE DO WEWNĄTRZ

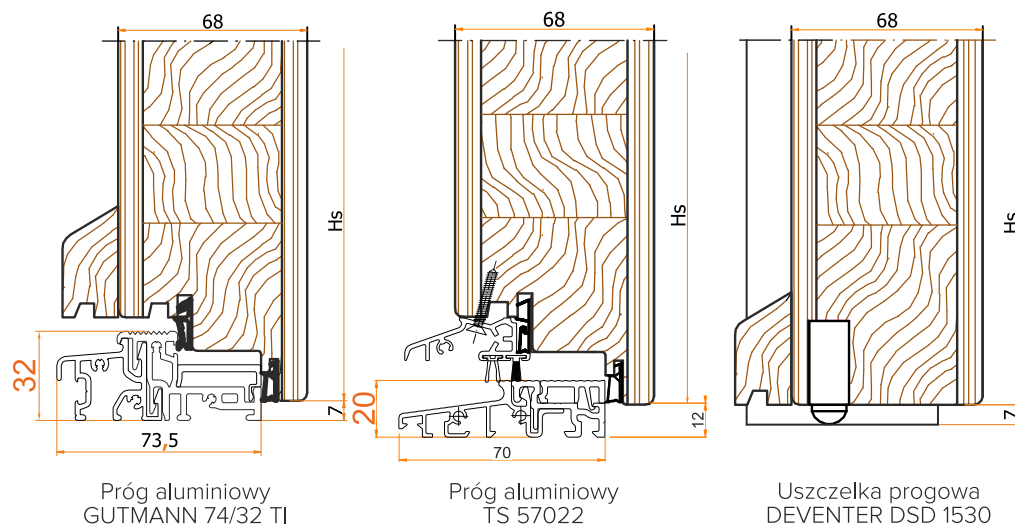

└ DRZWI OTWIERANE NA ZEWNĄTRZ

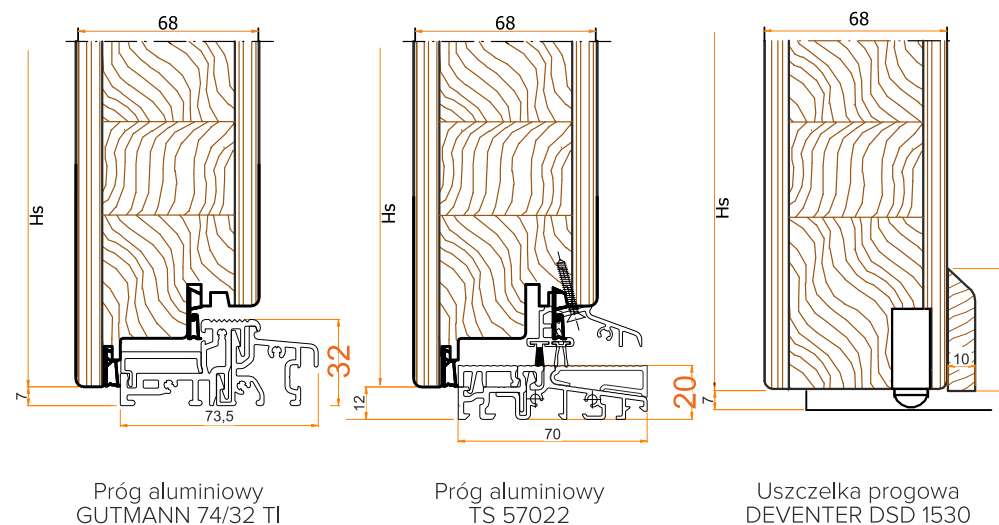

KOLEKCJA NOWOCZESNOŚĆ

Drzwi panelowe w prostych, ale nowoczesnych i uniwersalnych kształtach.

Wybierz drzwi idealnie gładkie lub zdobione frezowaniami. Dodaj aplikacje ze stali szlachetnej. Wybierz idealne przeszklenie z bogatej oferty szyb: przeźierne, barwione, lustrzane lub ornamentowe.

Ciesz się nie tylko wyglądem, ale przede wszystkim funkcjonalnością i stabilnością swoich drzwi.

Drzwi stworzone do nowoczesnych domów, o prostych bryłach.

W standardzie wstawki INOX i frezowania występują tylko od strony zewnętrznej. Zdobienie wewnątrz możliwe, na indywidualne zapytanie.



PN1

- dąb
- naturalny
- pochwyt
- możliwe 2-skrzydłowe



PN4

- meranti
- jasny orzech
- pochwyt
- czarna nieprzezierna
- możliwe 2-skrzydłowe

*model dostępny tylko w wersji otwieranej na zewnątrz



PN2

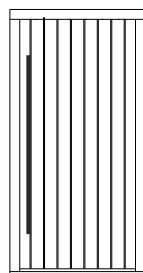

PN2.02

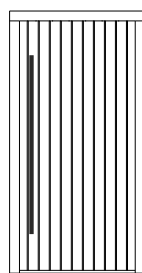

PN2.03

- dąb
- jesion
- pochwyt
- możliwe 2-skrzydłowe

PN2.01



PN3

- dąb
- cyprys
- pochwyt
- intarsje INOX
- możliwe 2-skrzydłowe

PN3.01

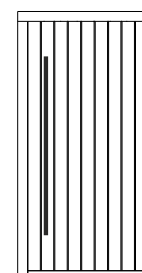

PN3.02

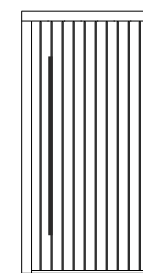

PN3.03



PN5

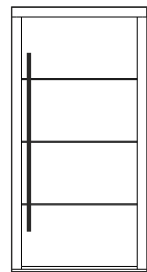

PN5.01

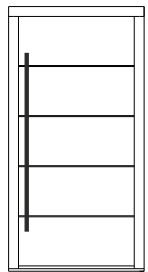

PN5.02

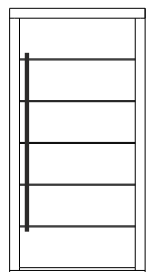

PN5.03

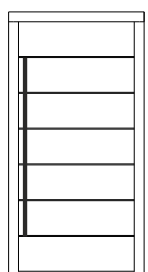

PN5.04

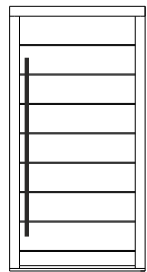

PN5.05

-  dąb
-  teak
-  pochwyt
-  możliwe 2-skrzydłowe

PN5.06



PN6

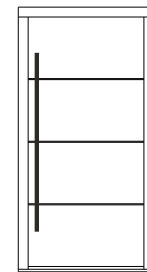

PN6.01

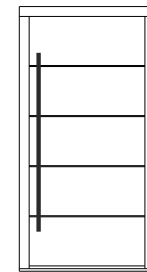

PN6.02

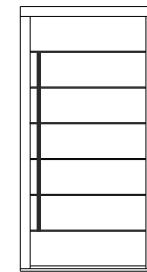

PN6.04

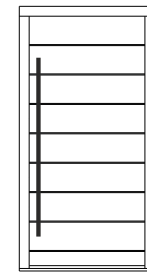

PN6.05

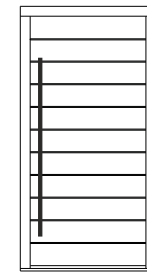

PN6.06

-  dąb
-  merbau
-  pochwyt
-  intarsje INOX
-  możliwe 2-skrzydłowe

PN6.03



PN7

-  sosna
-  bezbarwny
-  klamka
-  możliwe 2-skrzydłowe



PN8

-  sosna
-  jesion
-  klamka
-  mleczna
-  możliwe 2-skrzydłowe



PN9

-  sosna
-  cyprys
-  klamka
-  możliwe 2-skrzydłowe



PN10

-  sosna
-  jasny orzech
-  klamka
-  refleks brąz
-  możliwe 2-skrzydłowe

KOLEKCJA STYLOWA

Drzwi panelowe łączące klasyczną elegancją z mistrzowskim wykonaniem.

Wyjątkowe wzornictwo oparte na zróżnicowanym frezowaniu i różnego rodzaju przeszkleniach, nadaje kolekcji eleganckiego i innowacyjnego charakteru.

Ciesz się nie tylko nienagannym stylem, ale przede wszystkim funkcjonalnością i stabilnością swoich drzwi.

Drzwi idealnie pasują do nowoczesnych ale też klasycznych domów.

W standardzie wstawki INOX i frezowania występują tylko od strony zewnętrznej. Zdobienie wewnątrz możliwe, na indywidualne zapytanie.



PS1



PS1.02

- meranti
- jasny orzech
- pochwyt
- możliwe 2-skrzydłowe

PS1.01



PS2

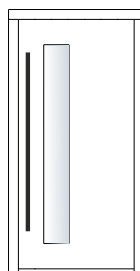

PS2.01

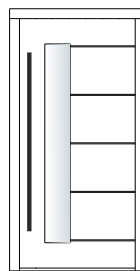

PS2.02

- meranti
- ciemny orzech
- pochwyt
- stopsol brąz
- możliwe 2-skrzydłowe

PS2.03



PS3

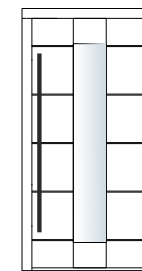

PS3.02

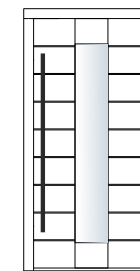

PS3.03

- sosna
- kryjący antracyt
- pochwyt
- aplikacja INOX
- lustro weneckie
- możliwe 2-skrzydłowe

PS3.01



PS4

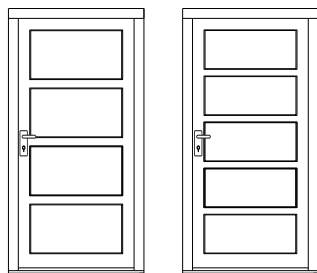

PS4.02

PS4.03

-  sosna
-  teak
-  klamka
-  możliwe 2-skrzydłowe

PS4.01



PS5

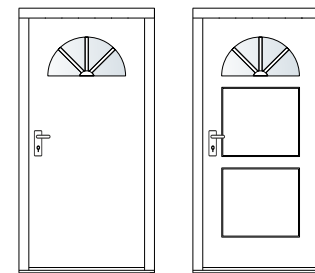

PS5.01

PS5.02

-  sosna
-  merbau
-  klamka
-  okienna/przezierna

PS5.03

NAŚWIETLA

Drzwi zewnętrzne otwierane do wewnątrz
Drzwi i naświetla we wspólnej ramie.

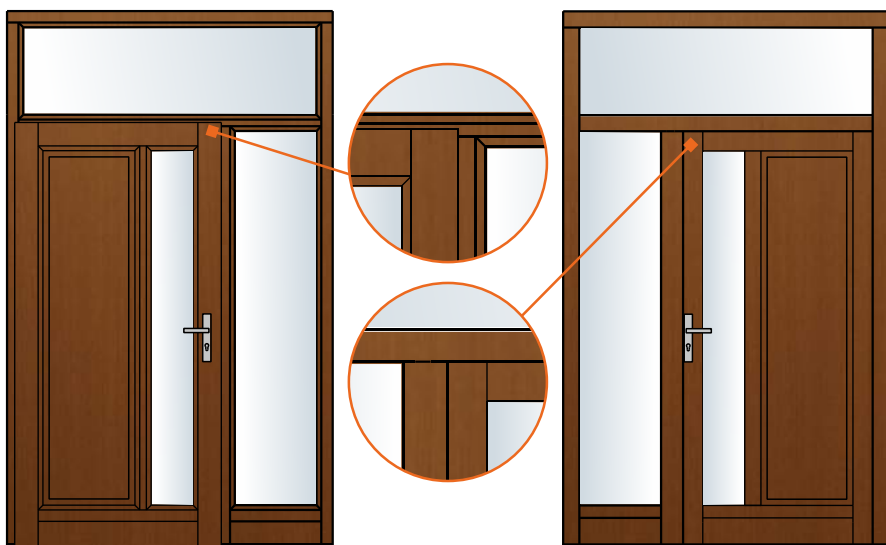

widok od wewnątrz

widok od zewnątrz

Drzwi zewnętrzne otwierane na zewnątrz
Drzwi i naświetla w odrębnych ramach.

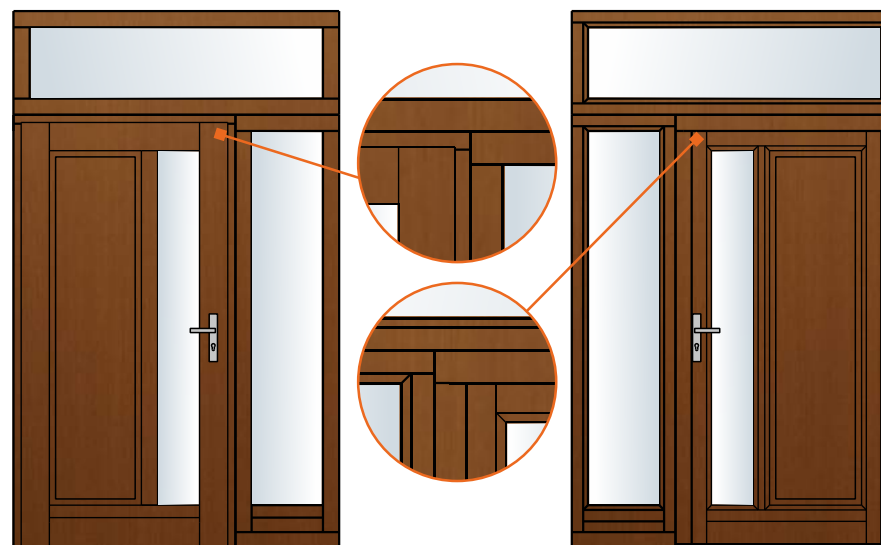

widok od zewnątrz

widok od wewnątrz

DRZWI RAMOWE

Drzwi zbudowane z charakterystycznej drewnianej ramy, w której umieszcza się wypełnienie (płyta z panelem termoizolacyjnym lub przeszklecie).

Drzwi dostępne w 3 standardowych głębokościach, otwierane na zewnątrz lub do wewnątrz, w 3 opcjach progów do wyboru.

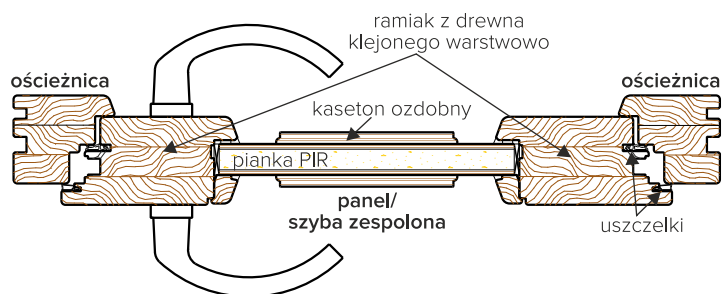

DOSTĘPNE GŁĘBOKOŚCI DRZWI

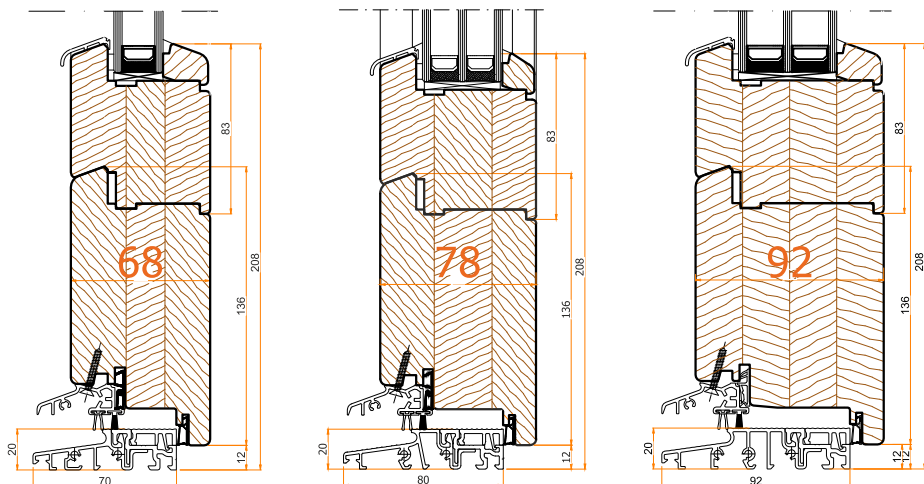

PROFIL 68 - **ECOLINE**

PROFIL 78 - **THERMOLINE**

PROFIL 92 - **ECOTHERM**



Kolory okapników:



F1
srebrny



dowolny RAL
na zamówienie

PROGI DRZWIOWE

DRZWI OTWIERANE DO WEWNĄTRZ

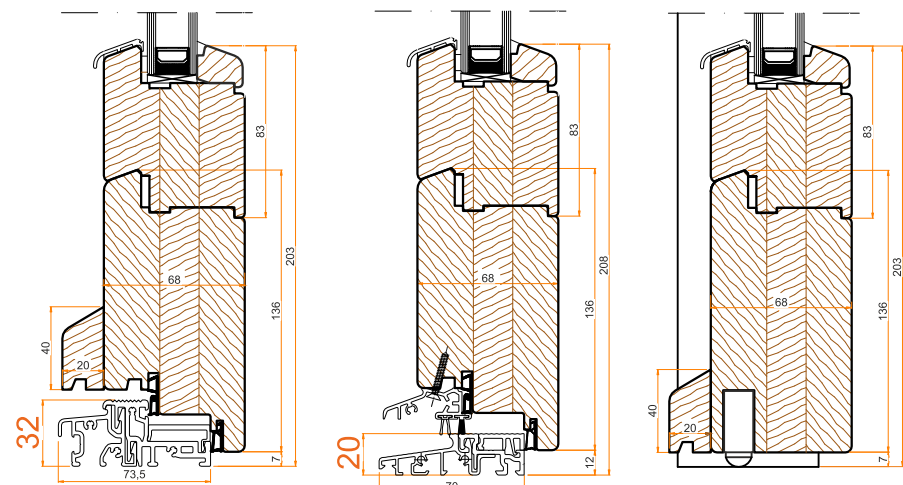

Próg aluminiowy
GUTMANN 74/32 TI

Próg aluminiowy
TS 57022

Uszczelka progowa
DEVENTER DSD 1530

DRZWI OTWIERANE NA ZEWNĄTRZ

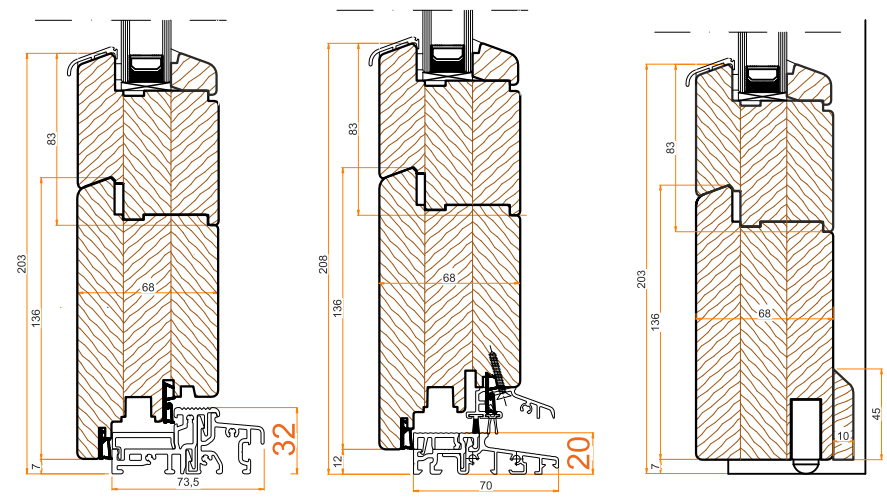

Próg aluminiowy
GUTMANN 74/32 TI

Próg aluminiowy
TS 57022

Uszczelka progowa
DEVENTER DSD 1530

KOLEKCJA KLASYCZNA

- Tradycyjne drzwi ramowe o ponadczasowych wzorach. Klasyka nigdy się nie nudzi i nie wychodzi z mody.
- Linia klasyczna to połączenie tradycyjnego wyglądu, ze współczesnymi standardami wykonania, by drzwi mogły zdobić Twój dom na długie lata.
- Ciesz się nie tylko elegancją w najczystszej wydaniu, ale przede wszystkim funkcjonalnością i stabilnością swoich drzwi.
- Drzwi idealnie pasują do klasycznych domów.



RK1

- dąb
- ciemny orzech
- klamka
- możliwe 2-skrzydłowe



RK2

- dąb
- czereśnia
- klamka
- możliwe 2-skrzydłowe



RK3

- meranti
- teak
- klamka
- stopsol grafit
- możliwe 2-skrzydłowe



RK4

- meranti
- palisander
- klamka
- lustro weneckie
- możliwe 2-skrzydłowe



RK5

- sosna
- ciemny orzech
- klamka
- możliwe 2-skrzydłowe



RK6

- sosna
- biały kryjący
- klamka
- możliwe 2-skrzydłowe



RK7

-  sosna
-  palisander
-  klamka
-  możliwe 2-skrzydłowe



RK8

-  dąb
-  jasny orzech
-  klamka
-  możliwe 2-skrzydłowe



RK9

-  meranti
-  czereśnia
-  klamka
-  stopsol grafit
-  możliwe 2-skrzydłowe



RK10

-  sosna
-  czereśnia
-  klamka
-  lustro weneckie





RK11

-  sosna
-  ciemny orzech
-  klamka
-  stopsol grafit
-  możliwe 2-skrzydłowe







RK12

-  sosna
-  jasny orzech
-  klamka
-  lustro weneckie
-  możliwe 2-skrzydłowe



RK13

-  sosna
-  teak
-  klamka
-  stopsol brąz
-  możliwe 2-skrzydłowe

OKAPNIKI SKRZYDEŁ

Standardowo, w drzwiach ramowych okapniki skrzydeł, służące do ochrony drzwi przed działaniem warunków atmosferycznych, umieszczone są na wszystkich poprzecznych elementach skrzydła. Na życzenie Klienta, drzwi mogą być bez okapników.



Kolory okapników:

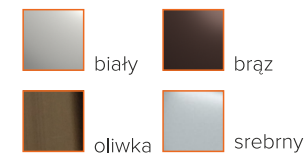

KOLEKCJA VINTAGE

- Drzwi ramowe z kolekcji Vintage cechuje ponadczasowe wzornictwo retro, we współczesnym perfekcyjnym wykonaniu w najszlachetniejszym materiale, jakim jest drewno. Idealne połączenie!
- Niebanalne kształty możesz dodatkowo połączyć z odważnym kolorem. Soczysta czerwień, głęboki granat, butelkowa zieleń? Gwarantujemy - nikt nie przejdzie obok takich drzwi obojętnie!
- Ciesz się nie tylko niesamowitym klimatem w stylu vintage, ale przede wszystkim funkcjonalnością i stabilnością swoich drzwi.
- Drzwi idealnie pasują do klasycznych domów ale także tworzą ciekawe urozmaicenie w nowoczesnych bryłach.



RV1

- sosna
- bezbarwny
- klamka
- możliwe 2-skrzydłowe



RV2

- sosna
- granitowa szarość
- klamka
- okienna/przezierna
- możliwe 2-skrzydłowe



RV3

- dąb
- sosna miodowa
- klamka
- możliwe 2-skrzydłowe



RV4

- dąb
- bezbarwny
- klamka
- okienna/przezierna
- możliwe 2-skrzydłowe



RV5

- sosna
- RAL 6016
- klamka
- okienna/przezierna
- możliwe 2-skrzydłowe



RV6

- sosna
- RAL 5010
- klamka
- mleczna
- możliwe 2-skrzydłowe



RV7

- sosna
- RAL 1018
- klamka
- okienna/
przezierna
- możliwe
2-skrzydłowe



RV8

- sosna
- biały
kryjący
- klamka
- możliwe
2-skrzydłowe



RV9

- sosna
- antracyt
kryjący
- klamka



RV10

- sosna
- biały
kryjący
- klamka

STYL PROFILU

W standardzie drzwi wykonywane są w wersji wykończenia Softline, o łagodnych lekko zaokrąglonych profilach i listwach przyszybowych. Istnieje możliwość wykonania drzwi (ramowych) w wykończeniu Retro, charakteryzującym się bardziej zdobionym profilem. Wzornictwo Retro odwzorowuje stolarkę z dawnych lat. Idealnie nadaje się do domów w stylu dworowym lub do renowacji zabytkowych budynków.

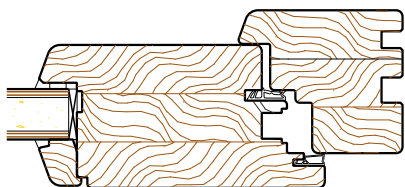

Profil Softline

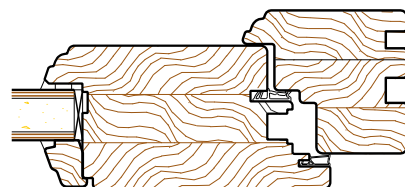

Profil Retro

SZPROSY

Naklejane

Listewki drewniane naklejane bezpośrednio na powierzchni szkła.
Dostępne szerokości: 20, 25, 30, 35, 40 mm
Możliwe opcje:

- ✓ jednostronne - listewki naklejane z jednej strony szyby
- ✓ obustronne - listewki naklejane z obu stron szyby
- ✓ obustronne z dupleksem, montowanym wewnątrz pakietu szybowego

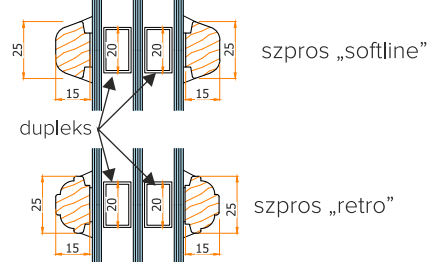

Międzyszybowe

Szprosy wykonane z aluminium, na stałe zamocowane wewnątrz pakietu szybowego, do ramki międzyszybowej.

Kolory standardowe: biały, srebrny, złoty, złoty dąb, ciemny dąb, średni dąb, mahoń, brąz (RAL 8014, 8017, 8022).



Dostępne szerokości: 8, 18, 26, 45 mm

GATUNKI DREWNA I KOLORY LAZUROWE

DREWNO SOSNOWE



Sosna to jeden z najpopularniejszych w Polsce gatunków drewna w powodzeniu wykorzystywanym do produkcji stolarki drzwiowej i okiennej. Drewno sosny jest trwałe, wytrzymałe i doskonale izoluje termicznie. Duża zawartość żywicy powoduje, że jest odporne na szkodliwe działanie wilgoci. Ma jasną barwę i dobrze nasycy się farbami i lakierami.

DREWNO DĘBOWE



Dębina jest doskonałym surowcem budowlanym spośród rodzimych drzew liściastych. Drewno dębowe jest twarde, bardzo wytrzymałe oraz odporne na ścieranie i uszkodzenia mechaniczne. Charakteryzuje się również wyjątkowo dobrą dźwiękoszczelnością. Wyróżnia je trwałość i odporność na zmienne warunki zewnętrzne. Do tego posiada ciekawą barwę i układ słoju, przez co drzwi dębowe cieszą się niesłabnącą popularnością.

DREWNO MERANTI



Drewno meranti od wielu lat stosowane jest z powodzeniem do produkcji stolarki drzwiowej. To przedstawiciel egzotycznego gatunku, który łączy w sobie bardzo dobre parametry cieplne i akustyczne z ciekawym designem. Drzwi z drewna meranti są trwalsze i bardziej wytrzymałe od sosnowych.

Inne gatunki drewna dostępne na indywidualne zapytanie.



Kolory **lazurowe** uwidaczniają strukturę drewna. Drzwi są również dostępne w **kolorach kryjących** - dowolny kolor z palety RAL.

Prezentowane kolory drzwi w katalogu oddają tylko w przybliżeniu rzeczywistą kolorystykę produktu. W celu dokładnego wyboru koloru sugerujemy skorzystać z wzorników kolorów dostępnych w każdym punkcie sprzedaży.

DODATKI

KLAMKI

STANDARD

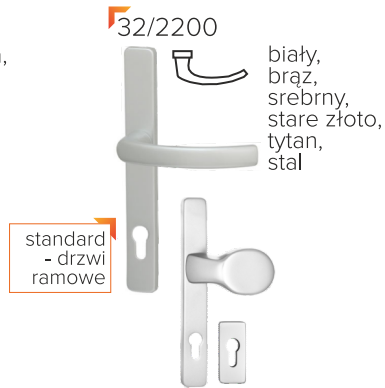
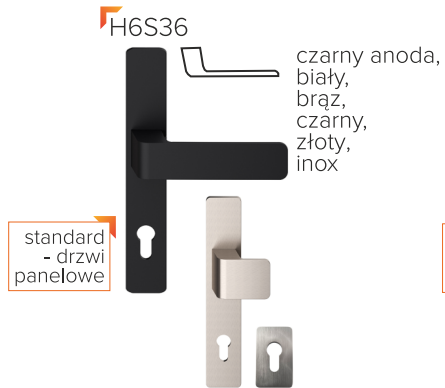

OPCJE

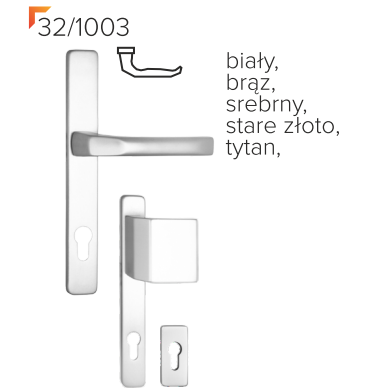

POCHWYTY:

STANDARD

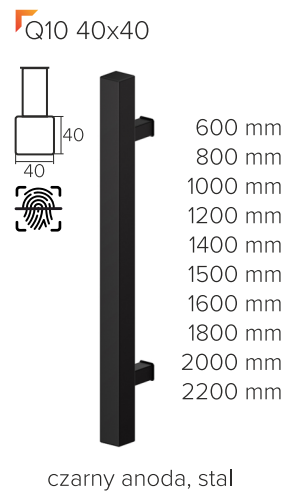

OPCJE

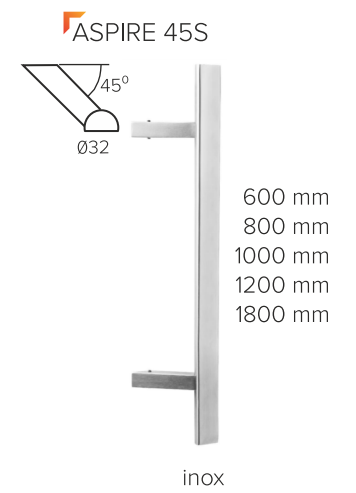
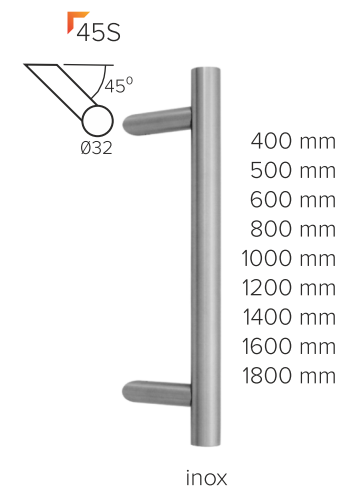
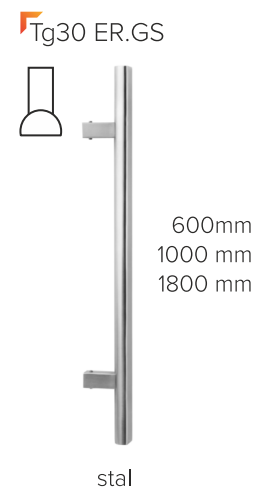

OKUCIA I DODATKI

ZAMKI G-U SECURITY

G.U. SECURITY AUTOMATIC

Wielopunktowe ryglowanie do drzwi wejściowych.

Zamek „z kliknięciem” zapewnia bezpieczeństwo użytkownika.

Wystarczy dociągnąć drzwi - automatycznie, bez zamykania na klucz,

załącza się wielopunktowe ryglowanie za pomocą zapadek.

Odryglowanie następuje przy użyciu klamki drzwiowej,

lub w przypadku zastosowania pochwyty poprzez przekręcenie klucza.

Zalety:

- ✓ znacznie podwyższona ochrona antywłamaniowa,
- ✓ uniemożliwia odkształcenie drzwi - są zawsze zaryglowane w wielu punktach,
- ✓ możliwość zastosowania w drzwiach lewych i prawych,
- ✓ możliwość zastosowania elektrorygla lub silnika.

- Automatic (standard)
- Automatic z elektrorygłem
- MR2
- MR4
- MR2 z elektroryglami

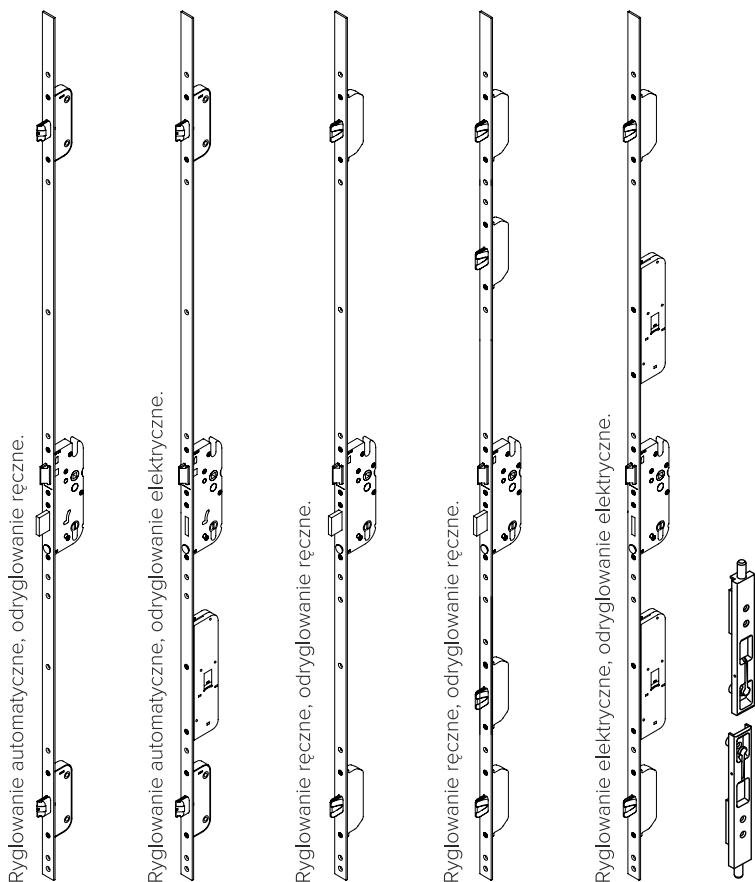

G.U. SECURITY MR

- ✓ Występuje w wersji z 2 lub 4 masywnymi ryglami, co gwarantuje 3-5 krotne ryglowanie na całej wysokości drzwi.
- ✓ Rygiel posiada hartowaną stalową wkładkę, która zabezpiecza przed próbami przepiłowania.

W standardzie zasuwnica posiada 1 zamek. Istnieje możliwość dołożenia dodatkowych zamków.

Automatic (standard)



MR (opcja)



WKŁADKI

Zamek w drzwiach spełnia rolę ochronną, dzięki zastosowaniu w nim odpowiedniej wkładki. Wszystkie stosowane przez nas wkładki działają w oparciu o podobną zasadę. Różnią się m.in. sposobem wykorzystania, konstrukcją czy uwzględnieniem norm bezpieczeństwa.

WKL- standardowa

Wkładka bębnekowa dwustronna, posiada zabezpieczenie przed wyrwaniem i rozwierceniem. Jest to klasyczny typ wkładki - klucz jest wprowadzany z obu stron, ale nie można go włożyć, jeśli po drugiej stronie jest już umieszczony inny. 3 klucze w komplecie.



WKL_B Standardowa z funkcją bezpieczeństwa

Wkładka zamykana po obu stronach, czyli nawet jeśli klucz utknie po jednej stronie drzwi, zamek można zablokować lub odblokować z drugiej strony.

WKL_C Antywłamaniowa klasy C

Gwarantuje najwyższy poziom ochrony przed włamaniem. Zgodnie z klasyfikacją IMP sforsowanie zamka z tą wkładką zajmie złodziejowi powyżej 6 minut. Wkładka antywłamaniowa dostarczana jest do Klientów w zaplombowanych opakowaniach, z zaplombowanymi kluczami.

WKL_K Standardowa z systemem 1 klucza

System 1 klucza umożliwia otwieranie i zamykanie wielu zamków tym samym kluczem. W ofercie opcja z 3 lub 10 szt. kluczy.

WKL_P Półwkładka

Wkładka jednostronna czyli posiadająca jedno wejście na klucz, a z drugiej strony jest niewidoczna i nie ma żadnego mechanizmu awaryjnego.



WKL_G Wkładka z gałką

Wkładka bębnekowa zakończona gałką z jednej strony. Umieszcza się ją w drzwiach tak, żeby gałka znajdowała się od strony wewnętrznej. Dzięki temu otwieranie drzwi odbywa się bez klucza, a przez to jest szybsze i wygodniejsze. Występuje również w systemie jednego klucza.

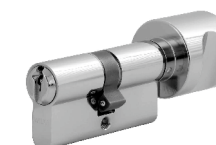

ZAWIASY EASY 3D

Zawiasy przeznaczone do ciężkich drzwi drewnianych zewnętrznych. Charakteryzują się wyjątkowo prostym systemem regulacji o szerokim zakresie w trzech płaszczyznach, które może wykonać jedna osoba za pomocą klucza imbusowego. Dużym atutem tych zawiasów jest możliwość wykonania regulacji przy zamkniętych drzwiach.

Nośność zawiasów (wartość dla drzwi normalnych)

- ✓ 2 zawiasy - 160 kg
- ✓ 3 zawiasy - 190 kg (standard)
- ✓ 4 zawiasy - 220 kg

Film demonstracyjny regulacji zawiasów:



Kolory osłonek:



czarny 9005 brąz 8017 stare złoto F4 mosiądz chrom mat F1 biały 9016

SAMOZAMYKACZE

Samozamykacz samoczynnie zamyka drzwi, które nie powinny pozostawać otwarte. Wszystkie modele występują w opcji z i bez funkcji STOP (z lub bez blokady szyny).

TS 2000

Samozamykacz z ramieniem nożycowym do drzwi jednoskrzydłowych o szerokości skrzydła do 1250 mm.



TS 4000

Samozamykacz z ramieniem nożycowym do drzwi jednoskrzydłowych o szerokości skrzydła do 1300 mm.



TS 5000

Samozamykacz górny z szyną ślizgową do drzwi jednoskrzydłowych o szerokości skrzydła do 1300 mm.



Groom 200

Samozamykacz z ramieniem nożycowym do drzwi jednoskrzydłowych o szerokości skrzydła do 1250 mm.



Kolory:



biały

srebrny

brąz

CZYTNIK LINII PAPILARNYCH W POCHWYCIE

NAVKOM



- ✓ Pojemność pamięci: 500 odcisków palców
- ✓ 2 wyjścia przekaźnikowe, B BX sterownik 1 wyjście przekaźnikowe
- ✓ 5-kolorowa dioda LED,
- ✓ obsługa za pomocą smartfona.

EKEY dLine



- ✓ standardowo do 20 użytkowników z możliwością rozszerzenia do 100,
- ✓ wyzwalanie różnych funkcji wybranymi palcami,
- ✓ asystent głosowy Amazon Alexa,
- ✓ kompatybilny z innymi systemami Smart Home,
- ✓ obsługa za pomocą smartfona w aplikacji Ekey Bionyx,
- ✓ harmonogramy dostępu,
- ✓ panel czołowy w kolorze stalowym lub czarnym.

BIOMETRYCZNA KONTROLA DOSTĘPU

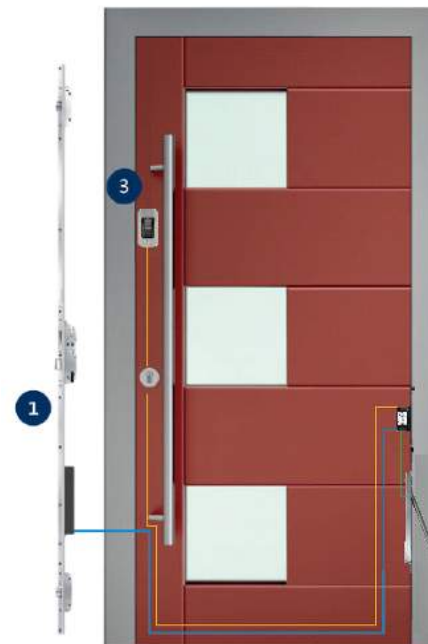

Elementy zestawu:

- 1. Zamek GU Secury Automatic z elektrorygłem**
Funkcja: odryglowanie drzwi
- 2. Przepust kablowy** standardowy z zasilaczem
Funkcja: Zapewnienie zasilania zestawu
Bezpieczne przejście połączeń kablowych z ramy na skrzydło
- 3. Czytnik linii papilarnych ENTRAsys FD**
Funkcja: Identyfikacja użytkownika
Do zabudowy na skrzydło lub ramie
Wymiar: 47x87x31 mm



- ✓ pojemność: 50-80 odcisków palców, w tym 9 administratorów;
- ✓ sygnalizacja statusu diodami LED: komunikat wizualny podczas skanowania i programowania;
- ✓ organizacja zarządzania dostępem za pośrednictwem menu.

SZKLENIE I DODATKI

Zastosowanie szkła w drzwiach wejściowych dodaje im lekkości i rozjaśnia wejście do domu, wpuszczając naturalne światło do wnętrza.

Oferujemy szeroki asortyment szyb do wyboru:

- ✓ pakiety zespolone „okienne” - w profilu 68 pakiet 2 szybowy, w profilach 78 i 92 pakiet 3 szybowy,
- ✓ z szybami bezpiecznymi (laminowanymi lub hartowanymi),
- ✓ z ozdobnym szkłem ornamentowym,
- ✓ ze szkłami refleksyjnymi barwionymi,
- ✓ ze szkłem piaskowanym lub mlecznym,
- ✓ z lustrem weneckim,
- ✓ ze szprosami wewnątrzszybowymi lub naklejanymi.

ORNAMENTY

Abstracto



Crepi (Arena)



✓ biały ✓ brąz

Delta



✓ biały ✓ biały mat
✓ brąz

Flutes



✓ biały/mat pionowy
✓ biały/mat poziomy

Katedral



Kora (Silvit)



✓ biały ✓ brąz

Krizet



Kura (deszczyk)



Master Carre



Master Ligne



Master Point



Monumental



Niagara



✓ biały ✓ biały mat
✓ brąz

Szynsyla



✓ biały ✓ brąz

SZYBY BEZPIECZNE

Szkoło laminowane



szyby w pakiecie łączone są folią ochronną, która w razie rozbicia utrzyma odłamki niwelując niebezpieczeństwo zranienia się. Laminat dodatkowo utrudnia przebicie szyby w przypadku włamania.

Szkoło hartowane

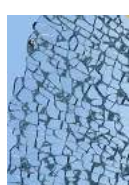

posiadają zwiększoną wytrzymałość na rozbicie oraz wyższą odporność na działanie wysokich i zmiennych temperatur. Dodatkowo szyby te „bezpiecznie” pękają. W przypadku stłuczenia szyba rozpada się na setki małych, tępych kawałeczków, zmniejszając ryzyko skałeczenia.

WIZJERY:

- ✓ Wykonany z mosiądzu.
- ✓ Do grubości drzwi 35-110 mm
- ✓ Średnica Ø16 (do grubości 70-110 - Ø14)
- ✓ Duży kąt pola widzenia.
- ✓ Z tarczą zamykającą.
- ✓ Odpowiedni do drzwi antywłamaniowych.



Chrom



Chrom mat



Złoto antyczne



Mosiądz lakierowany



Czarny mat

KOŁATKI:

- ✓ Wykonane z wysokiej jakości cynku.
- ✓ Wykończenia kołatek spełniają wymagania normy BS EN 1670: 2007 klasa 5 (480 godzin) w zakresie odporności na korozję.
- ✓ Wymiary: 165x110x51mm
- ✓ Średnica zewnętrzna ringu - 127mm.



chrom



cyna



brąz



złoty



grafit



różowe złoto



czarny antyczny



czarny



czarny kuty

WRZUTNIE NA LISTY

- ✓ Wymiary zewnętrzne: 310x76mm.
- ✓ Wymiary otworu wewnętrznego: 255x40mm
- ✓ Wewnątrz umieszczona szczotka.
- ✓ Materiał: wysokiej jakości cynk i tworzywo sztuczne.
- ✓ Pasuje do drzwi o grubości od 40 - 80mm.
- ✓ Posiada gumową uszczelkę, co stanowi świetną izolację termiczną i akustyczną.
- ✓ Antywłamaniowa konstrukcja.



złoty



czarny

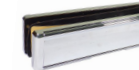

chrom polerowany



chrom satynowany



biały

Inne modele wizjerów, kołatek i wrzutni na listy dostępne na indywidualne zapytanie.

OKNA I DRZWI PRZESUWNE

PROFILE OKIENNE

W naszej ofercie znajdziesz również kompleksowe rozwiązania stolarki okiennej. Poniżej przedstawiamy podstawowe profile. Po pełną ofertę zapraszamy na naszą stronę: www.witraz.eu

ECOLINE



Podstawowy profil.
Głębokość profilu 68 mm z możliwością doposażenia w szerszy dwukomorowy pakiet szybowy.

Uw
1,3
W/m²K

THERMOLINE



Grubszy profil.
Profil o głębokości 78 mm dedykowany do budownictwa jednorodzinnego.

Uw
0,98
W/m²K

ECOTHERM



Stworzony z myślą o domu energooszczędnym.
Solidny profil o głębokości 92 mm z dwukomorowym pakietem szybowym w standardzie.

Uw
0,77
W/m²K

RETRO



Odtworzenie stolarki zabytkowej.
Przeznaczone głównie do obiektów objętych opieką konserwatorów zabytków.

- ✓ Profile okienne wykonujemy z kantówki klejonej warstwowo.
- ✓ Drewno impregnujemy jeszcze przed połączeniem profili.
- ✓ Każde okno drewniane wyposażamy w solidny aluminiowy okapnik ramy i skrzydła z uszczelką.
- ✓ Stosujemy najwyższej klasy okucie Winkhaus.

OKNA DREWNIANO-ALUMINIOWE



DUO REGULAR



DUO MODERN

- ✓ Połączenie doskonałości systemów drewnianych z trwałością aluminium.
- ✓ 3 warianty grubości 68, 78, 92 mm z wybranego gatunku drewna.
- ✓ Okładzina aluminiowa po zewnętrznej stronie okna, to wieloletnie bezproblemowe użytkowanie stolarki bez konieczności konserwacji.
- ✓ Możliwość wybrania koloru z palety RAL jak również ze specjalnej kolekcji ponad 100 dekorów: matowych, satynowych, drewnopodobnych czy strukturalnych.

OKNA PRZESUWNE



HS WITRAŻ SLIDE

- ✓ Wygodny, niski i ciepły próg Thermostep.
- ✓ Szerokość skrzydła do 3,3 m a ciężar do 300 kg.

WITRAŻ SKB

- ✓ Przesuwanie z możliwością uchylecia.
- ✓ Szerokość skrzydła do 2 m, a ciężar do 200 kg.



- ✓ Doskonała alternatywa dla drzwi balkonowych, która umożliwia stosowanie dużych przeszkleń.
- ✓ Systemy przesuwne po otwarciu nie zajmują zbędnego miejsca, a zastosowanie odpowiednich okuć sprawia, że pomimo dużych gabarytów otwieranie drzwi nie wymaga użycia siły.
- ✓ 3 warianty grubości 68, 78, 92 mm z wybranego gatunku drewna.

PVC • DREWNO • ALUMINIUM

