



**ANBO**  
Producent Drzwi



**NOWOŚĆ**

**DRZWI LAKIEROWANE  
NA DOWOLNY RAL**

**NOWA EDYCJA  
1/2023**  
Obowiązuje od 24.07.2023



# SPIS TREŚCI

<b>NOWOŚĆ</b>	
<b>DRZWI WEWNĄTRZLOKALOWE PŁYTOWE LAKIEROWANE</b> . . . . .	<b>3</b>
SOFIA, SARA . . . . .	4
PAULA, NIKOLA . . . . .	5
RITA, LILIA . . . . .	6
ANETA, BEATA . . . . .	7
POLA . . . . .	8
<b>OPCJE ZA DOPŁATĄ - DRZWI PŁYTOWE LAKIEROWANE</b> . . . . .	<b>9</b>
DRZWI NIETYPOWE PŁYTOWE LAKIEROWANE . . . . .	9
<b>DRZWI WEWNĄTRZLOKALOWE RAMIAKOWE</b> . . . . .	<b>10</b>
OLIWIA, MAJA . . . . .	11
ROKSANA, BLANKA . . . . .	12
ZUZA, SONIA . . . . .	13
NADIA, OKTAWIA . . . . .	14
DIANA, SANDRA . . . . .	15
KSENIA, BOGNA . . . . .	16
CELINA, MARYNA . . . . .	17
HELENA, WANDA . . . . .	18
<b>OPCJE ZA DOPŁATĄ - DRZWI RAMIAKOWE</b> . . . . .	<b>19</b>
<b>DRZWI WEWNĄTRZLOKALOWE PŁYTOWE FOLIOWANE</b> . . . . .	<b>20</b>
JAGODA, EDYTA . . . . .	21
ANETA, BEATA . . . . .	22
NATALIA, WIKTORIA, DARIA, AGATA . . . . .	23
MONIKA, ELA, EWA, IWONA, ALA, AGNIESZKA . . . . .	24
JULIA, ANIA, JUSTYNA, AMELIA, LAURA, PATRYCJA . . . . .	25
ZOSIA, HANIA . . . . .	26
HANIA 3 . . . . .	27
DRZWI NIETYPOWE PŁYTOWE FOLIOWANE . . . . .	27
<b>OPCJE ZA DOPŁATĄ - DRZWI PŁYTOWE FOLIOWANE</b> . . . . .	<b>28</b>
<b>OŚCIEŻNICE i TUNELE REGULOWANE MDF - DRZWI PRZYLGOWE</b> . . . . .	<b>29</b>
<b>OŚCIEŻNICE i TUNELE STAŁE, OPASKI i ĆWIERCWAŁKI MDF - DRZWI PRZYLGOWE</b> . . . . .	<b>30</b>
<b>OŚCIEŻNICE i TUNELE REGULOWANE MDF - DRZWI BEZPRZYLGOWE</b> . . . . .	<b>30</b>
<b>OŚCIEŻNICE i TUNELE REGULOWANE NAKŁADKOWE DO OŚCIEŻNICY STAŁEJ - DRZWI PRZYLGOWE</b> . . . . .	<b>31</b>
<b>OŚCIEŻNICE REWERSYJNE</b> . . . . .	<b>31</b>
<b>OŚCIEŻNICE STAŁE STAŁE I REGULOWANE - DRZWI PRZYLGOWE</b> . . . . .	<b>32</b>
<b>DRZWI DWUSKRZYDŁOWE PRZYLGOWE I BEZPRZYLGOWE</b> . . . . .	<b>33</b>
<b>SYSTEM PRZESUWNY NAŚCIENNY DO DRZWI PŁYTOWYCH I RAMIAKOWYCH</b> . . . . .	<b>35</b>
<b>DRZWI UKRYTE</b> . . . . .	<b>37</b>
<b>AKCESORIA DODATKOWE DO DRZWI PŁYTOWYCH I RAMIAKOWYCH</b> . . . . .	<b>38</b>
BULAJ . . . . .	38
KOPNIAKI . . . . .	38
NAŚWIETLA NA DOWOLNY WYMIAR Z SZEROKOŚCI I WYSOKOŚCI . . . . .	38
KLAMKI . . . . .	38
<b>DRZWI WEWNĘTRZNE WEJŚCIOWE</b> . . . . .	<b>40</b>
WIESIA A0 . . . . .	41
TERESA . . . . .	41
WIESIA AP1-AP22 . . . . .	42
INFORMACJE TECHNICZNE DRZWI WEWNĘTRZNE WEJŚCIOWE WIESIA I TERESA . . . . .	44
<b>DRZWI ANTYWŁAMANIOWE w klasie RC2 i RC3 PRZYLGOWE WEWNĘTRZNE WEJŚCIOWE</b> . . . . .	<b>45</b>
WIESIA A0 RC2, RC3 . . . . .	46
WIESIA AP1 - AP22 RC2, RC3 . . . . .	46
<b>DRZWI PŁYTOWE WEWNĘTRZNE WEJŚCIOWE PRZECIWOŻAROWE LEDA EI30 I LEDA EI60</b> . . . . .	<b>47</b>
<b>DRZWI STAŁE ZEWNĘTRZNE: 55, 55 LUX, 72 LUX, 72 LUX TERMO, 85 LUX TEMO PLUS, 101 LUX TERMO PLUS</b> . . . . .	<b>49</b>
TEMIDA INOX SZKLONA . . . . .	55
HERA INOX SZKLONA . . . . .	61
ATENA INOX SZKLONA . . . . .	62
TEMIDA INOX Z APLIKACJAMI . . . . .	65
ATENA SZKLONA . . . . .	66
KORA SZKLONA . . . . .	67
TEMIDA SZKLONA . . . . .	68
TEMIDA PEŁNA . . . . .	69
HERA PEŁNA . . . . .	69
ATENA PEŁNA . . . . .	70
KORA PEŁNA . . . . .	70
<b>DRZWI STAŁE ZEWNĘTRZNE DWUSKRZYDŁOWE 55, 55 LUX, 72 LUX, 72 LUX TERMO</b> . . . . .	<b>71</b>
<b>OPCJE ZA DOPŁATĄ - DRZWI STAŁE</b> . . . . .	<b>74</b>
<b>DRZWI STAŁE AKUSTYCZNE ANTYWŁAMANIOWE I PRZECIWOŻAROWE</b> . . . . .	<b>75</b>
<b>DRZWI STAŁE PRZECIWOŻAROWE</b> . . . . .	<b>80</b>
<b>DRZWI STAŁE TECHNICZNE</b> . . . . .	<b>81</b>
<b>AKCESORIA DODATKOWE DO DRZWI STAŁYCH</b> . . . . .	<b>82</b>
ANTABY, KOPNIAKI . . . . .	82
<b>INFORMACJE TECHNICZNE DRZWI STAŁE</b> . . . . .	<b>82</b>
<b>OKREŚLENIE KIERUNKU OTWIERANIA</b> . . . . .	<b>83</b>

# DRZWI WEWNĄTRZLOKALOWE PŁYTOWE LAKIEROWANE

Pragniemy przedstawić Państwu DRZWI WEWNĄTRZLOKALOWE PŁYTOWE LAKIEROWANE uszlachetnione wysokiej jakości lakierami wodnymi odpornymi na czynniki mechaniczne.

Drzwi charakteryzują się wyjątkowo solidną konstrukcją. W standardzie wypełnione płytą pełną, ramiaki pionowe wykonane z drewna sosnowego. Drzwi wykonane w tych technologiach mają nowoczesny styl, a zarazem charakteryzują się wysoką trwałością.



## PRZYLGOWE w technologii: STANDARD

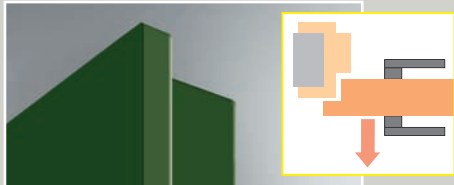

## BEZPRZYLGOWE w technologii: STANDARD

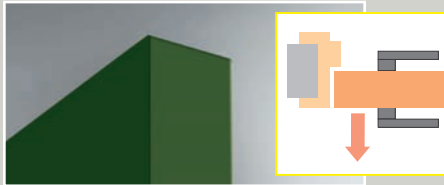

## REWERSYJNE w technologii: STANDARD

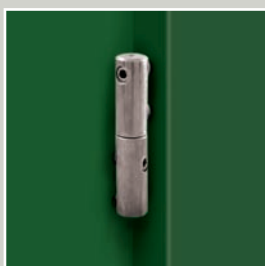
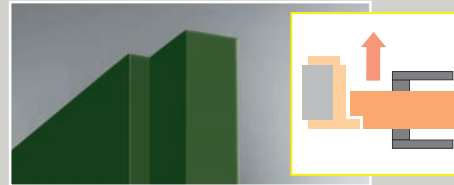

Regulowane trzy zawiasy 2-czopowe (drzwi przylgowe).

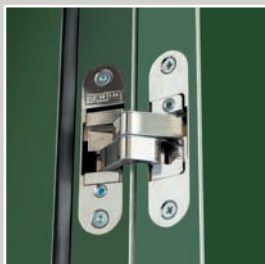

Regulowane trzy zawiasy ukryte (drzwi bezprzylgowe).

### NOWOŚĆ

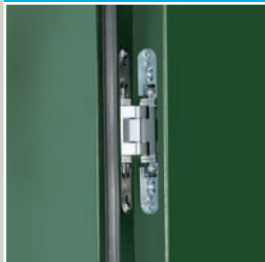

Regulowane dwa ukryte zawiasy (drzwi rewersyjne).

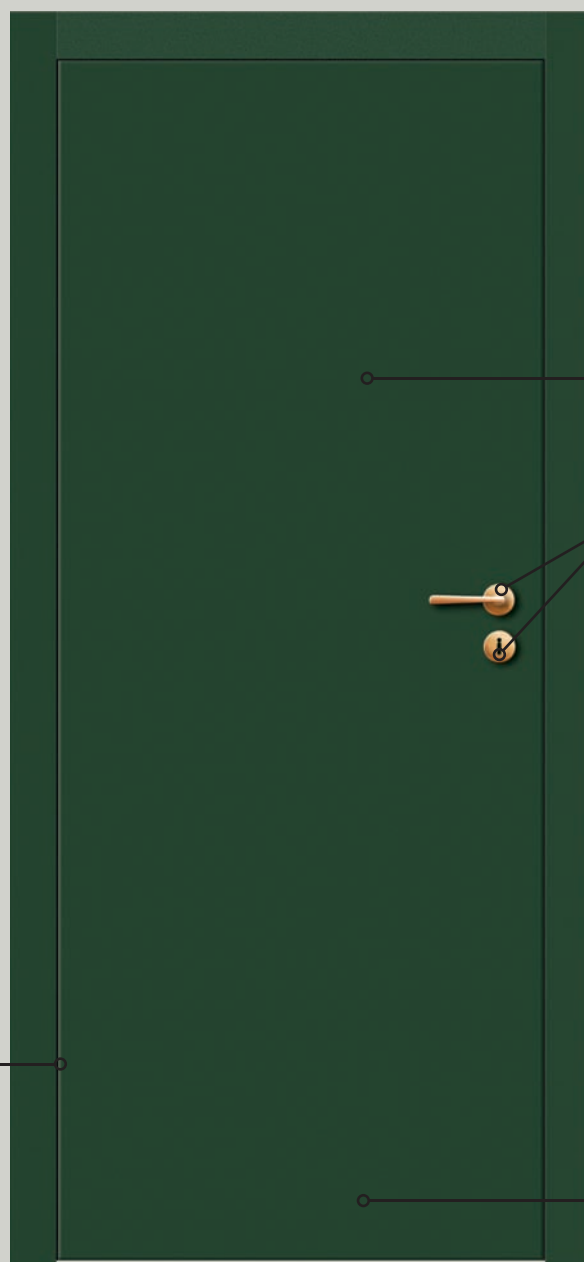

### NOWOŚĆ DRZWI LAKIEROWANE NA DOWOLNY RAL

Wysokiej jakości wodne lakiery, trzywarstwowy system lakierowania.

#### Rostaw zamków:

- przylgowe: klucz, wkładka, z blokadą - 72 mm,
- bezprzylgowe: klucz i z blokadą - 90 mm, wkładka - 85 mm.

### NOWOŚĆ



W standardzie płyta pełna.

### KONSTRUKCJA SKRZYDŁA:

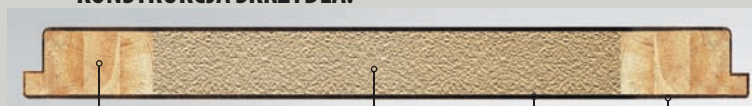

pionowy ramiak sosnowy

płyta pełna

płyta HDF 3 mm

okleina pokryta wysokiej jakości lakierem wodnym

# SOFIA

TECHNOLOGIA

zł netto    zł brutto



999,00    1228,77

NOWOŚĆ



DOSTĘPNE KOLORY:



RAL 9003
RAL 5011
RAL 6007
RAL 7016
RAL 7047
RAL 9005
Dowolny RAL <sup>(1)</sup>



<sup>(1)</sup> Dowolny RAL za dopłatą (OPRÓCZ RAL METALIC) (skrzydło + ościeżnica): +10%.

\* Klamka QUBIK-QR czarna za **1,00 zł**, (1,23 zł brutto) przy zakupie skrzydła SOFIA.



Aplikacja frezowana

SOFIA 1

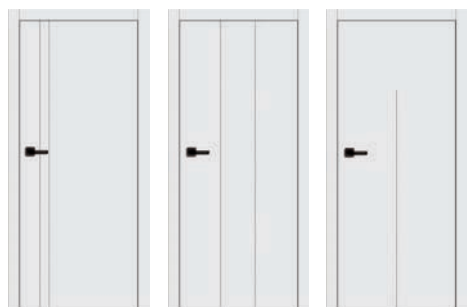

SOFIA 2

SOFIA 3

SOFIA 4



SOFIA 5

SOFIA 6

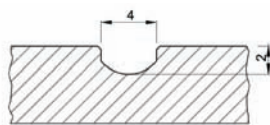

Schemat aplikacji frezowanej

# SARA

TECHNOLOGIA

zł netto    zł brutto



999,00    1228,77

NOWOŚĆ

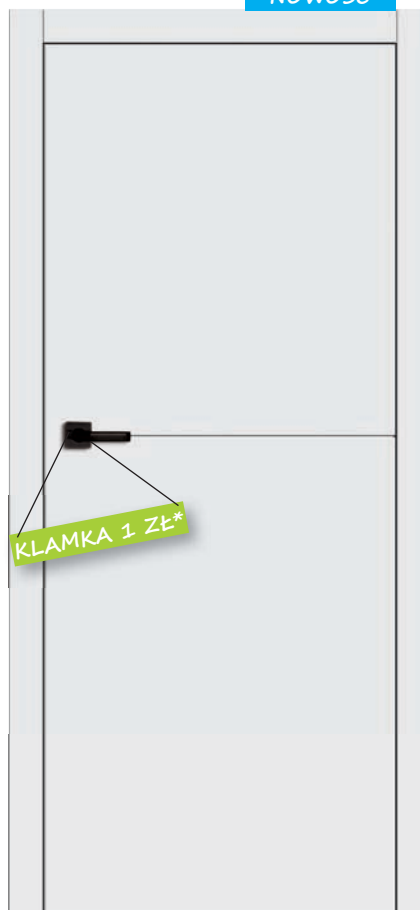

DOSTĘPNE KOLORY:



RAL 9003
RAL 5011
RAL 6007
RAL 7016
RAL 7047
RAL 9005
Dowolny RAL <sup>(1)</sup>



<sup>(1)</sup> Dowolny RAL za dopłatą (OPRÓCZ RAL METALIC) (skrzydło + ościeżnica): +10%.

\* Klamka QUBIK-QR czarna za **1,00 zł**, (1,23 zł brutto) przy zakupie skrzydła SARA.



Aplikacja frezowana

SARA 1



SARA 2

SARA 3

SARA 4



SARA 5

SARA 6

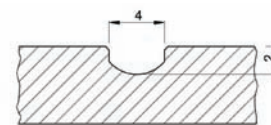

Schemat aplikacji frezowanej

Skrzydła drzwiowe wewnętrzne płytowe przylgowe, bezprzylgowe i rewersyjne (opcje za dopłatą - strona 9).

Szerokość: 60, 70, 80, 90 cm, (100, 110 cm lub **nietypowe** za dopłatą - strona 9).

Wykończenie: skrzydła i ościeżnice lakierowane wysokiej jakości lakierami wodnymi odpornymi na czynniki mechaniczne.

Ramiak: boki i góra - drewniany oraz dół MDF pokryty dwiema płytami HDF, wypełnienie stabilizujące - **plyta pełna**. **NOWOŚĆ**

Okucia:

- drzwi **przylgowe**: trzy zawiasy regulowane dwuczopowe srebrne, zamek zasuwkowy srebrny: na klucz, wkładkę patentową, z blokadą lub oszczędnościowy,
- drzwi **bezprzylgowe**: trzy ukryte zawiasy regulowane srebrne, za dopłatą złote lub czarne, zamek magnetyczny na klucz, wkładkę patentową, z blokadą lub oszczędnościowy srebrny za dopłatą złoty lub czarny,
- drzwi **rewersyjne**: dwa zawiasy ukryte regulowane srebrne, za dopłatą złote lub czarne, zamek magnetyczny na klucz, wkładkę patentową, z blokadą lub oszczędnościowy srebrny, za dopłatą złoty lub czarny.

Rozstaw zamków: **przylgowe**: klucz, wkładka, z blokadą - 72 mm, **bezprzylgowe i rewersyjne**: klucz i z blokadą - 90 mm, wkładka - 85 mm.

Ceny oraz informacje techniczne ościeżnic, systemów przesuwanych, drzwi dwuskrzydłowych, naświetli i klamek - strony **od 29 do 39**. Opcje za dopłatą - strona 9.

Klamka **QUBIK-QR** czarna za **1,00 zł** (1,23 zł brutto) przy zakupie skrzydła SOFIA i SARA. Pozostałe klamki wg cennika strony **38 i 39**.



# PAULA

TECHNOLOGIA

zł netto    zł brutto

999,00    1228,77

NOWOŚĆ



DOSTĘPNE KOLORY:

RAL 9003
RAL 5011
RAL 6007
RAL 7016
RAL 7047
RAL 9005
Dowolny RAL*



\*Dowolny RAL za dopłatą (OPRÓCZ RAL METALIC) (skrzydło + ościeżnica): +10%.



PAULA 1

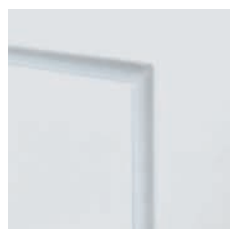

Aplikacja frezowana



PAULA 2

PAULA 3

PAULA 4



PAULA 5

PAULA 6

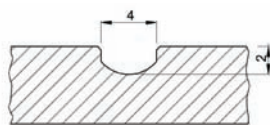

Schemat aplikacji frezowanej

# NIKOLA

TECHNOLOGIA

zł netto    zł brutto

999,00    1228,77

NOWOŚĆ



DOSTĘPNE KOLORY:

RAL 9003
RAL 5011
RAL 6007
RAL 7016
RAL 7047
RAL 9005
Dowolny RAL*



\*Dowolny RAL za dopłatą (OPRÓCZ RAL METALIC) (skrzydło + ościeżnica): +10%.



NIKOLA 1

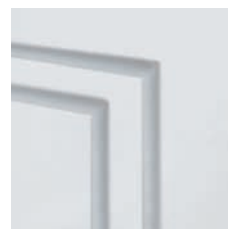

Aplikacja frezowana



NIKOLA 2

NIKOLA 3

NIKOLA 4



NIKOLA 5

NIKOLA 6

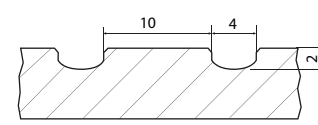

Schemat aplikacji frezowanej

Skrzydła drzwiowe wewnątrzlokalowe płytowe przylgowe, bezprzylgowe i rewersyjne (za dopłatą - strona 9).

Szerokość: 60, 70, 80, 90 cm, (100, 110 cm lub **nietypowe** za dopłatą - strona 9).

Wykończenie: skrzydła i ościeżnice lakierowane wysokiej jakości lakierami wodnymi odpornymi na czynniki mechaniczne.

Ramiak: boki i góra - drewniany oraz dół MDF pokryty dwiema płytami HDF, wypełnienie stabilizujące - **plyta pełna**. **NOWOŚĆ**

Okucia:

- drzwi **przylgowe**: trzy zawiasy regulowane dwuczopowe srebrne, zamek zasuwkowy srebrny: na klucz, wkładkę patentową, z blokadą lub oszczędnościowy,
- drzwi **bezprzylgowe**: trzy ukryte zawiasy regulowane srebrne, za dopłatą złote lub czarne, zamek magnetyczny na klucz, wkładkę patentową, z blokadą lub oszczędnościowy srebrny, za dopłatą złoty lub czarny,
- drzwi **rewersyjne**: dwa zawiasy ukryte regulowane srebrne, za dopłatą złote lub czarne, zamek magnetyczny na klucz, wkładkę patentową, z blokadą lub oszczędnościowy srebrny, za dopłatą złoty lub czarny.

Rozstaw zamków: **przylgowe**: klucz, wkładka, z blokadą - 72 mm, **bezprzylgowe i rewersyjne**: klucz i z blokadą - 90 mm, wkładka - 85 mm.

Ceny oraz informacje techniczne ościeżnic, systemów przesuwnych, drzwi dwuskrzydłowych, naświetli i klamek - strony **od 29 do 39**. Opcje za dopłatą - strona 9.

Cena nie zawiera klamek.



# RITA

TECHNOLOGIA

zł netto

zł brutto



999,00

1228,77

NOWOŚĆ



DOSTĘPNE KOLORY:



RAL 9003

RAL 5011

RAL 6007

RAL 7016

RAL 7047

RAL 9005

Dowolny RAL\*



\*Dowolny RAL za dopłatą (OPRÓCZ RAL METALIC) (skrzydło + ościeżnica): +10%.

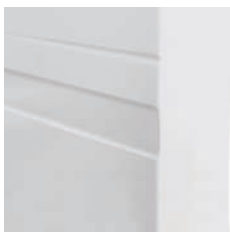

Aplikacja frezowana

RITA 1



RITA 2

RITA 3

RITA 4



RITA 5

RITA 6

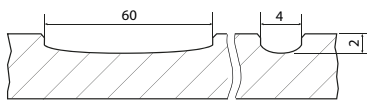

Schemat aplikacji frezowanej

# LILIA

TECHNOLOGIA

zł netto

zł brutto



999,00

1228,77

NOWOŚĆ

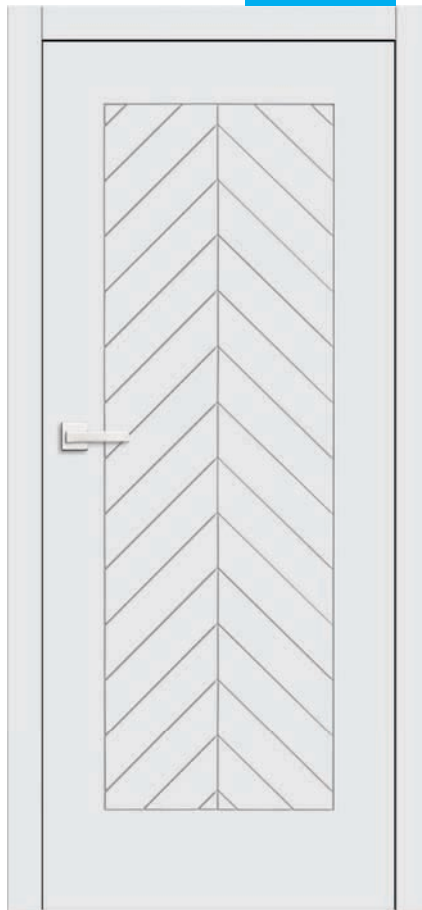

DOSTĘPNE KOLORY:



RAL 9003

RAL 5011

RAL 6007

RAL 7016

RAL 7047

RAL 9005

Dowolny RAL\*



\*Dowolny RAL za dopłatą (OPRÓCZ RAL METALIC) (skrzydło + ościeżnica): +10%.



Aplikacja frezowana

LILIA 1



LILIA 2

LILIA 3

LILIA 4



LILIA 5

LILIA 6

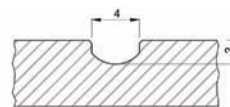

Schemat aplikacji frezowanej

Skrzydła drzwiowe wewnętrzzłokalowe płytowe przylgowe, bezprzylgowe i rewersyjne (za dopłatą - strona 9).

Szerokość: 60, 70, 80, 90 cm, (100, 110 cm lub **nietypowe** za dopłatą - strona 9).

Wykończenie: skrzydła i ościeżnice lakierowane wysokiej jakości lakierami wodnymi odpornymi na czynniki mechaniczne.

Ramiak: boki i góra - drewniany oraz dół MDF pokryty dwiema płytami HDF, wypełnienie stabilizujące - **plyta pełna**. **NOWOŚĆ**

Okucia:

- drzwi **przylgowe**: trzy zawiasy regulowane dwuczopowe srebrne, zamek zasuwkowy srebrny: na klucz, wkładkę patentową, z blokadą lub oszczędnościowy,
- drzwi **bezprzylgowe**: trzy ukryte zawiasy regulowane srebrne, za dopłatą złote lub czarne, zamek magnetyczny na klucz, wkładkę patentową, z blokadą lub oszczędnościowy srebrny, za dopłatą złoty lub czarny,
- drzwi **rewersyjne**: dwa zawiasy ukryte regulowane srebrne, za dopłatą złote lub czarne, zamek magnetyczny na klucz, wkładkę patentową, z blokadą lub oszczędnościowy srebrny, za dopłatą złoty lub czarny.

Rozstaw zamków: **przylgowe**: klucz, wkładka, z blokadą - 72 mm, **bezprzylgowe i rewersyjne**: klucz i z blokadą - 90 mm, wkładka - 85 mm.

Ceny oraz informacje techniczne ościeżnic, systemów przesuwnych, drzwi dwuskrzydłowych, naświetli i klamek - strony **od 29 do 39**. Opcje za dopłatą - strona 9.

Cena nie zawiera klamek.



# ANETA

NOWOŚĆ

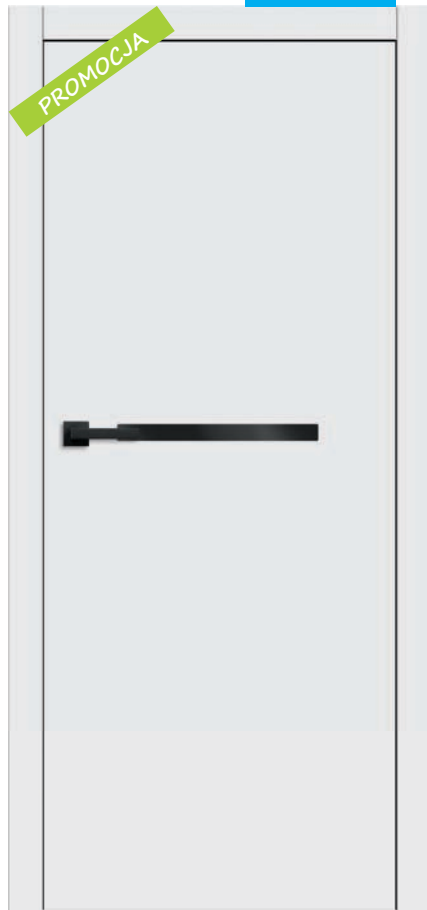

TECHNOLOGIA zł netto zł brutto



1199,00 1474,77

DOSTĘPNE KOLORY:



RAL 9003
RAL 5011
RAL 6007
RAL 7016
RAL 7047
RAL 9005
Dowolny RAL*



\*Dowolny RAL za dopłatą (OPRÓCZ RAL METALIC) (skrzydło + ościeżnica): +10%.

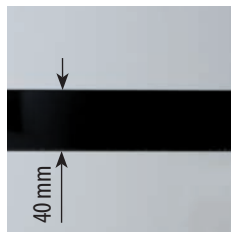

ANETA 1

szkło akrylowe białe lub czarne

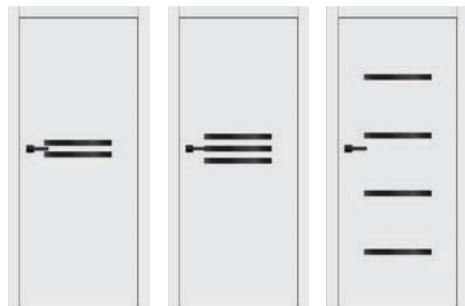

ANETA 2

ANETA 3

ANETA 4



ANETA 5

ANETA 6

Wykończenie do wyboru: szkło akrylowe **białe lub czarne - zaznaczyć w zamówieniu**, zlicowane z płaszczyną skrzydła, występujące z dwóch stron skrzydła.

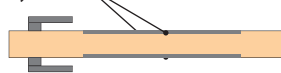

# BEATA

NOWOŚĆ

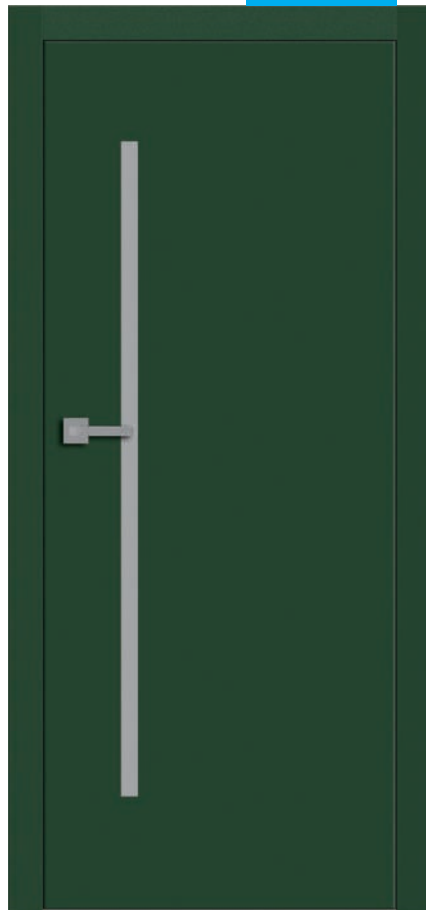

TECHNOLOGIA zł netto zł brutto



1099,00 1351,77

DOSTĘPNE KOLORY:



RAL 9003
RAL 5011
RAL 6007
RAL 7016
RAL 7047
RAL 9005
Dowolny RAL*



\*Dowolny RAL za dopłatą (OPRÓCZ RAL METALIC) (skrzydło + ościeżnica): +10%.

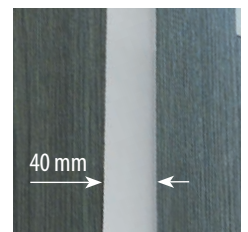

BEATA 1

szkło akrylowe białe lub czarne

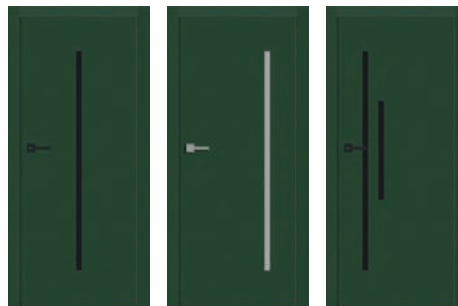

BEATA 2

BEATA 3

BEATA 4

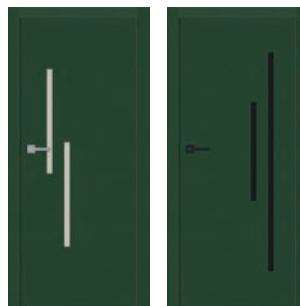

BEATA 5

BEATA 6

Wykończenie do wyboru: szkło akrylowe **białe lub czarne - zaznaczyć w zamówieniu**, zlicowane z płaszczyną skrzydła, występujące z dwóch stron skrzydła.

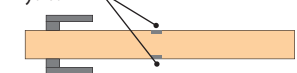

Skrzydła drzwiowe wewnątrzlokalowe płytowe przylgowe, bezprzylgowe i rewersyjne (za dopłatą - strona 9).

Szerokość: 60, 70, 80, 90 cm, (100, 110 cm lub **nietypowe** za dopłatą - strona 9).

Wykończenie: skrzydła i ościeżnice lakierowane wysokiej jakości lakierami wodnymi odpornymi na czynniki mechaniczne.

Ramiak: boki i góra - drewniany oraz dół MDF pokryty dwiema płytami HDF, wypełnienie stabilizujące - **plyta pełna**. **NOWOŚĆ**

Okucia:

- drzwi **przylgowe**: trzy zawiasy dwuczopowe srebrne, zamek zasuwkowy srebrny: na klucz, wkładkę patentową, z blokadą lub oszczędnościowy,
- drzwi **bezprzylgowe**: trzy ukryte zawiasy regulowane srebrne, za dopłatą złote lub czarne, zamek magnetyczny na klucz, wkładkę patentową, z blokadą lub oszczędnościowy srebrny, za dopłatą złoty lub czarny,
- drzwi **rewersyjne**: dwa zawiasy ukryte regulowane srebrne, za dopłatą złote lub czarne, zamek magnetyczny na klucz, wkładkę patentową, z blokadą lub oszczędnościowy srebrny, za dopłatą złoty lub czarny.

Rozstaw zamków: **przylgowe**: klucz, wkładka, z blokadą - 72 mm, **bezprzylgowe i rewersyjne**: klucz i z blokadą - 90 mm, wkładka - 85 mm.

Ceny oraz informacje techniczne ościeżnic, systemów przesuwnych, drzwi dwuskrzydłowych, naświetli i klamek - strony **od 29 do 39**. Opcje za dopłatą - strona 9.

Cena nie zawiera klamek.



# POLA

TECHNOLOGIA

zł netto | zł brutto

899,00 | 1105,77



DOSTĘPNE KOLORY:

RAL 9003
RAL 5011
RAL 6007
RAL 7016
RAL 7047
RAL 9005
Dowolny RAL*



\*Dowolny RAL za dopłatą (OPRÓCZ RAL METALIC) (skrzydło + ościeżnica): +10%.

NOWOŚĆ



POLA 1

Skrzydła drzwiowe wewnątrzlokalowe płytowe przylgowe, bezprzylgowe i rewersyjne (za dopłatą - strona 9).

Szerokość: 60, 70, 80, 90 cm, (100, 110 cm lub **nietypowe** za dopłatą - strona 9).

Wykończenie: skrzydła i ościeżnice lakierowane wysokiej jakości lakierami wodnymi odpornymi na czynniki mechaniczne.

Ramiak: boki i góra - drewniany oraz dół MDF pokryty dwiema płytami HDF, wypełnienie stabilizujące - **plyta pełna**. **NOWOŚĆ**

Okucia:

- drzwi **przylgowe**: trzy zawiasy regulowane dwuczopowe srebrne, zamek zasuwkowy srebrny: na klucz, wkładkę patentową, z blokadą lub oszczędnościowy,
- drzwi **bezprzylgowe**: trzy ukryte zawiasy regulowane srebrne, za dopłatą złote lub czarne, zamek magnetyczny na klucz, wkładkę patentową, z blokadą lub oszczędnościowy srebrny, za dopłatą złoty lub czarny,
- drzwi **rewersyjne**: dwa zawiasy ukryte regulowane srebrne, za dopłatą złote lub czarne, zamek magnetyczny na klucz, wkładkę patentową, z blokadą lub oszczędnościowy srebrny, za dopłatą złoty lub czarny.

Rozstaw zamków: **przylgowe**: klucz, wkładka, z blokadą - 72 mm, **bezprzylgowe i rewersyjne**: klucz i z blokadą - 90 mm, wkładka - 85 mm.

Ceny oraz informacje techniczne ościeżnic, systemów przesuwanych, drzwi dwuskrzydłowych, naświetli i klamek - strony **od 29 do 39**. Opcje za dopłatą - strona 9.

Cena nie zawiera klamek.



## POLA 1 w różnych konfiguracjach (za dopłatą - strony 29-39)



Bulaj i kopniak z kratką wentylacyjną.



Kopniaki: środkowy i dolny. Panele poszerzające: boczne, górne, - wycena indywidualna.



Bulaj.



Drzwi skośne - nietypowe wymiary.



## OPCJE ZA DOPŁATĄ - DRZWI PŁYTOWE LAKIEROWANE

	zł netto	zł brutto
Dopłata do skrzydła przylgowego, bezprzylgowego i rewersyjnego „100” (wzór ANETA: aplikacja tak jak w skrzydle „90”):	60,00	73,80
Dopłata do skrzydła przylgowego „110” (wzór ANETA: aplikacja tak jak w skrzydle „90”):	120,00	147,60
Skrzydło rewersyjne:	320,00	393,60
Drzwi skośne z ościeżnicą stałą wg technologii Anbo:	600,00	738,00
Drzwi skośne z ościeżnicą regulowaną wg technologii Anbo:	700,00	861,00
Zwężenie skrzydła w felcu do 8 mm, każdy rodzaj skrzydła:	100,00	123,00
Zwężenie skrzydła w felcu od 9 do 99 mm, każdy rodzaj skrzydła:	140,00	172,20
Felc 20 mm - technologia standard, każdy rodzaj skrzydła:	200,00	246,00
Wkładka patentowa rozmiar 30/35, 30/30:	50,00	61,50
Wkładko-gałka rozmiar: 30G/35, 30/35G, 30/30G:	60,00	73,80
Tuleje wentylacyjne PCV:	25,00	30,75
Tuleje wentylacyjne metalowe kwadratowe lub okrągłe chrom lakierowany, nikiel lakierowany, brąz grafiatto, czarny:	120,00	147,60
Kratka wentylacyjna PCV:	50,00	61,50
Podcięcie wentylacyjne lub skrót rekuperacyjny:	30,00	36,90
Skrócenie skrzydła przylgowego, bezprzylgowego i rewersyjnego do 45 mm bez przesunięcia okuć:	40,00	49,20
Skrócenie skrzydła przylgowego, bezprzylgowego i rewersyjnego powyżej 45 mm bez przesunięcia okuć:	80,00	98,40
Skrócenie ościeżnicy stałej bez przesunięcia okuć:	25,00	30,75
Zwężenie ościeżnicy stałej bez przesunięcia okuć:	25,00	30,75
Skrócenie ościeżnicy regulowanej bez przesunięcia okuć:	50,00	61,50
Zwężenie ościeżnicy regulowanej bez przesunięcia okuć:	50,00	61,50
Przesunięcie okuć w skrzydle przylgowym (klamka na standardowej wysokości od dołu)	50,00	61,50
Przesunięcie okuć w ościeżnicy stałej i regulowanej (klamka na standardowej wysokości od dołu)	50,00	61,50
Dodatkowy zawias do skrzydła przylgowego:	20,00	24,60
Dodatkowy zawias do ościeżnicy przylgowej:	20,00	24,60
Dodatkowy zamek górny zasuwkowy na wkładkę (tylko w drzwiach przylgowych):	50,00	61,50
Dodatkowa blacha zaczepowa górna w ościeżnicy (tylko w drzwiach przylgowych):	25,00	30,75
Wzmocnienie w skrzydle pod samozamykacz:	30,00	36,90
Wzmocnienie w ościeżnicy regulowanej pod samozamykacz:	45,00	55,35
Samozamykacz (bez wzmocnień w skrzydle i ościeżnicy regulowanej) kolory: srebrny, czarny, biały, brązowy:	300,00	369,00
Elektrozaczep:	300,00	369,00
Zamiana na zamek magnetyczny w kolorze czarnym lub złotym w skrzydle bezprzylgowym i rewersyjnym:	30,00	36,90
Zamiana na zawiasy i blachę zaczepową w kolorze czarnym lub złotym w drzwiach bezprzylgowych i rewersyjnych:	80,00	98,40
Próg opadający:	130,00	159,90
Próg z drewna twardego liściastego lakierowany bezbarwny o szerokości 55 mm:	100,00	123,00
Osłonka aluminiowa na zawiasy - cena za 1 kpl. na 1 zawias (kolory: mosiądz lakierowany, patyna, chrom lakierowany, czarny mat, biały mat, nikiel):	14,00	17,22
Panele poszerzające: boczne i górne:		wycena indywidualna

### TULEJE WENTYLACYJNE STALOWE

### PRÓG DREWNIANY DĘBOWY LAKIEROWANY

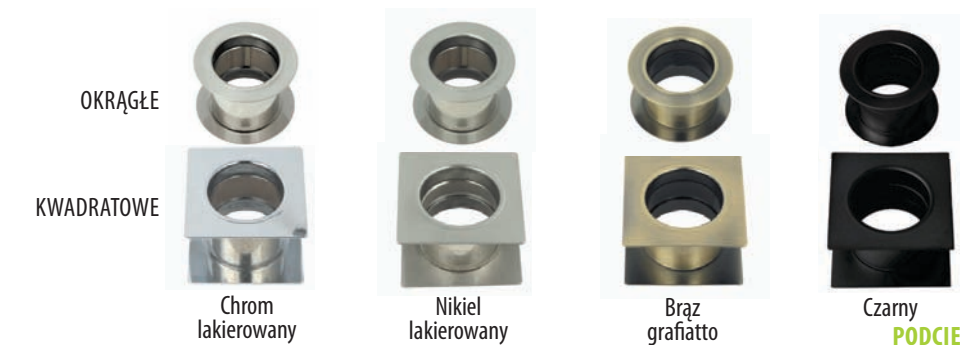

### OSŁONKI



### PODCIĘCIE WENTYLACYJNE

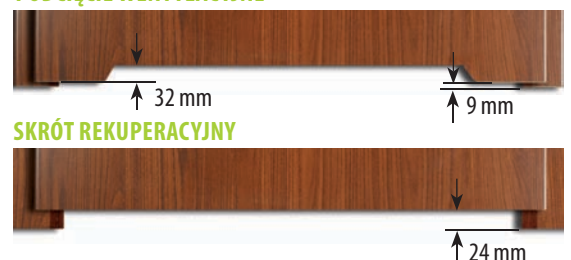

## DRZWI NIETYPOWE PŁYTOWE LAKIEROWANE

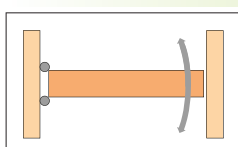

Drzwi wahadłowe pojedyncze

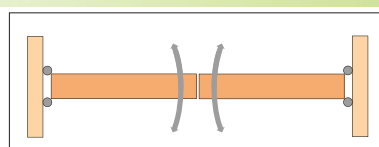

Drzwi wahadłowe podwójne

wg technologii ANBO  
- wycena indywidualna.



# DRZWI WEWNĄTRZLOKALOWE RAMIAKOWE



Pragniemy przedstawić Państwu DRZWI WEWNĄTRZLOKALOWE RAMIAKOWE, uszlachetnione okleiną drewnopodobną SOFT 3D, SOFT PLUS i SOFT CPL.

SOFT  
3D

Drzwi ramiakowe SOFT 3D charakteryzują się wyjątkową solidną konstrukcją. Wykorzystana jest tu również nowa technologia oklejania SOFT polegająca na unikaniu widocznych miejsc połączeń okleiny. Zastosowana okleina charakteryzuje się zwiększoną odpornością na zarysowania a jednocześnie wysokimi walorami wizualnymi.

SOFT  
PLUS

Drzwi ramiakowe SOFT PLUS charakteryzują się solidną konstrukcją, za dopłatą wzmocnione drewnianym ramiakiem pionowym. Zastosowana okleina PLUS wykonana z polipropylenu (PP) zapewnia wysoką odporność na ścieranie i zarysowania, jednocześnie zachowując elegancki wygląd.

SOFT  
CPL 0,15

Drzwi ramiakowe SOFT CPL 0,15 charakteryzują się solidną konstrukcją, za dopłatą wzmocnione drewnianym ramiakiem pionowym. Okleina CPL 0,15 składa się z warstwy dekoracyjnej zaimpregnowanej w żywicach (utwardzona) oraz warstwy spodniej nadającej elastyczność. Cechuje ją wysoka odporność na uderzenia, ścieranie, zadrapania oraz wysokie temperatury i promieniowanie UV. Zastosowanie tego typu materiału pozwala na użytkowanie drzwi w pomieszczeniach tzw. „trudnych”. Grubość laminatu około 0,15 mm.

Skrzydła drzwiowe wykonane są z pełnych ramiaków MDF za dopłatą wzmocnione dodatkowym drewnianym ramiakiem pionowym. Drzwi wykonane w tych technologiach mają nowoczesny styl, a zarazem charakteryzują się wysoką trwałością.



Stabilna poprzeczka grubości 22 mm



Efektowna folia:  
• SOFT 3D,  
• odporna folia SOFT PLUS,  
• SOFT CPL 0,15.



Regulowane trzy srebrne zawiasy 2-czopowe osadzone w masywnym pionowym ramiaku grubości 40 mm (drzwi przylgowe)

Regulowane trzy zawiasy ukryte (drzwi bezprzylgowe)



Standardowo:

- nowoczesne hartowane szkło mleczne lub przezroczyste,
- płytka HDF 4 mm oklejona folią.

Za dopłatą innowacyjne szkło klejone VSG mleczne lub czarne.

UKŁAD SZKLENIA W SKRZYDLE DRZWIOWYM:

SZKLENIE AWERS

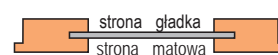

SZKLENIE REWERS

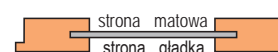

Rostaw zamków:

- przylgowe: klucz, wkładka, z blokadą - 72 mm,
- bezprzylgowe: klucz i z blokadą - 90 mm, wkładka - 85 mm.



Estetyczne bezramkowe szklenie na wpust



Trwałe połączenie kołkowe



Pionowy ramiak **MDF** dla oklein:

- SOFT 3D, SOFT CPL 0,15, SOFT PLUS.

Pionowy ramiak **drewniany**

dla oklein **za dopłatą:**

- biały plus, dąb natur plus, jesion grafit plus, klon szary plus, dąb CPL 0,15.

**NOWOŚĆ**

<sup>(1)</sup> Powłoka AntiFinger, ograniczająca zabrudzenia oraz ślady po odciskach palców.



DRZWI  
DOSTĘPNE  
OD RĘKI

**OLIWIA** w kolorach: **BIAŁY CLASSIC 3D** i **DĄB 3D**  
**MAJA** w kolorze: **BIAŁY CLASSIC 3D**

SKRZYDŁA PRZYLGOWE Z OŚCIEŻNICĄ REGULOWANĄ, OPASKA 60 mm 45°, O ZAKRESIE REGULACJI od 80-100 do 280-320 mm LUB OŚCIEŻNICĄ STAŁĄ, ROZMIAR: „60”, „70”, „80”, „90”.

# OLIWIA

TECHNOLOGIA	zł netto	zł brutto
SOFT 3D	549,00	675,27
SOFT PLUS	689,00	847,47
SOFT CPL 0,15		



OLIWIA 1



OLIWIA 2

OLIWIA 3

## DOSTĘPNE KOLORY:

SOFT 3D	biały classic 3D *
	dąb 3D
	jasny dąb 3D
	dąb retro 3D
	orzech ciemny 3D
	złoty dąb 3D
	biały modern 3D*
	dąb szary 3D
	wiąz 3D
SOFT PLUS	orzech plus
	dąb średni plus
	jesion grafit plus
	klon szary plus
	kora biała plus
	biały plus*
	dąb natur plus
SOFT CPL 0,15	biały cpl 0,15* <sup>(1)</sup>
	dąb szary cpl 0,15
	sosna szara cpl 0,15
	jasnoszary cpl 0,15 <sup>(1)</sup>
	dąb cpl 0,15
	wenge cpl 0,15
	cappuccino cpl 0,15 <sup>(1)</sup>
	czarny cpl 0,15 <sup>(1)</sup>
<b>NOWOŚĆ</b>	popielaty cpl 0,15 <sup>(1)</sup>
	granatowy cpl 0,15 <sup>(1)</sup>
	ciemnozielony cpl 0,15 <sup>(1)</sup>

\*Folia biała gładka imitująca powierzchnię malowaną.  
<sup>(1)</sup> Powłoka AntiFinger.

# MAJA

TECHNOLOGIA	zł netto	zł brutto
SOFT 3D	629,00	773,67
SOFT PLUS	739,00	908,97
SOFT CPL 0,15		



MAJA 1



MAJA 2

MAJA 3

## DOSTĘPNE KOLORY:

SOFT 3D	biały classic 3D *
	dąb 3D
	jasny dąb 3D
	orzech ciemny 3D
	biały modern 3D*
	dąb szary 3D
	wiąz 3D
SOFT PLUS	orzech plus
	dąb średni plus
	jesion grafit plus
	klon szary plus
	kora biała plus
	biały plus*
	dąb natur plus
SOFT CPL 0,15	biały cpl 0,15* <sup>(1)</sup>
	dąb szary cpl 0,15
	sosna szara cpl 0,15
	jasnoszary cpl 0,15 <sup>(1)</sup>
	dąb cpl 0,15
	wenge cpl 0,15
	cappuccino cpl 0,15 <sup>(1)</sup>
	czarny cpl 0,15 <sup>(1)</sup>
<b>NOWOŚĆ</b>	popielaty cpl 0,15 <sup>(1)</sup>
	granatowy cpl 0,15 <sup>(1)</sup>
	ciemnozielony cpl 0,15 <sup>(1)</sup>

**NOWOŚĆ**  
Bardzo szeroka poprzeczka 270 mm

\*Folia biała gładka imitująca powierzchnię malowaną.  
<sup>(1)</sup> Powłoka AntiFinger.



NIETYPOWE  
WYMIARY

Skrzydła drzwiowe wewnętrzzłokalne ramiakowe przylgowe i bezprzylgowe SOFT 3D, SOFT PLUS, SOFT CPL 0,15.

Szerokość: 60, 70, 80, 90 cm, (100 cm lub **nietypowe** za dopłatą strona 19).

Szklenie w standardzie: szyba hartowana - mleczna (rewers - **drzwi 1**, awers - **drzwi 2** lub wg zamówienia - patrz strona 19), za dopłatą strona 19: szyba bezpieczna VSG 2.2.1: **OLIWIA** mleczna, **MAJA** mleczna lub czarna.

Okucia:

- drzwi **przylgowe**: trzy zawiasy regulowane dwuczopowe srebrne, zamek zasuwkowy srebrny: na klucz, wkładkę patentową, z blokadą lub **oszczędnościowy - niedostępny od ręki (na zamówienie)**,
- drzwi **bezprzylgowe**: trzy ukryte zawiasy regulowane srebrne, za dopłatą czarne lub złote, zamek magnetyczny na klucz, wkładkę patentową, z blokadą lub oszczędnościowy srebrny, za dopłatą czarny lub złoty.

Rozstaw zamków: **przylgowe**: klucz, wkładka, z blokadą - 72 mm, **bezprzylgowe**: klucz i z blokadą - 90 mm, wkładka - 85 mm.

Ceny oraz informacje techniczne ościeżnic, systemów przesuwnych, drzwi dwuskrzydłowych, naświetli i klamek - strony **od 29 do 39**. Opcje za dopłatą - strona 19.

Cena nie zawiera klamek.

# ROKSANA

TECHNOLOGIA	zł netto	zł brutto
SOFT 3D	659,00	810,57
SOFT PLUS	779,00	958,17
SOFT CPL 0,15		



ROKSANA 1



ROKSANA 2



ROKSANA 3



ROKSANA 4

## DOSTĘPNE KOLORY:

SOFT 3D	biały classic 3D *
	dąb 3D
	jasny dąb 3D
	dąb retro 3D
	orzech ciemny 3D
	złoty dąb 3D
	biały modern 3D*
	dąb szary 3D
	wiąz 3D
SOFT PLUS	orzech plus
	dąb średni plus
	jesion grafit plus
	klon szary plus
	kora biała plus
	biały plus*
	dąb natur plus
SOFT CPL 0,15	biały cpl 0,15* <sup>(1)</sup>
	dąb szary cpl 0,15
	sosna szara cpl 0,15
	jasnoszary cpl 0,15 <sup>(1)</sup>
	dąb cpl 0,15
	wenge cpl 0,15
	cappuccino cpl 0,15 <sup>(1)</sup>
	czarny cpl 0,15 <sup>(1)</sup>
<b>NOWOŚĆ</b>	popielaty cpl 0,15 <sup>(1)</sup>
	granatowy cpl 0,15 <sup>(1)</sup>
	ciemnozielony cpl 0,15 <sup>(1)</sup>

\*Folia biała gładka imitująca powierzchnię malowaną.  
<sup>(1)</sup> Powłoka AntiFinger.

# BLANKA

TECHNOLOGIA	zł netto	zł brutto
SOFT 3D	619,00	761,37
SOFT PLUS	699,00	859,77
SOFT CPL 0,15		



BLANKA 1



BLANKA 2



BLANKA 3



BLANKA 4

## DOSTĘPNE KOLORY:

SOFT 3D	biały classic 3D *
	dąb 3D
	jasny dąb 3D
	dąb retro 3D
	orzech ciemny 3D
	złoty dąb 3D
	biały modern 3D*
	dąb szary 3D
	wiąz 3D
SOFT PLUS	orzech plus
	dąb średni plus
	jesion grafit plus
	klon szary plus
	kora biała plus
	biały plus*
	dąb natur plus
SOFT CPL 0,15	biały cpl 0,15* <sup>(1)</sup>
	dąb szary cpl 0,15
	sosna szara cpl 0,15
	jasnoszary cpl 0,15 <sup>(1)</sup>
	dąb cpl 0,15
	wenge cpl 0,15
	cappuccino cpl 0,15 <sup>(1)</sup>
	czarny cpl 0,15 <sup>(1)</sup>
<b>NOWOŚĆ</b>	popielaty cpl 0,15 <sup>(1)</sup>
	granatowy cpl 0,15 <sup>(1)</sup>
	ciemnozielony cpl 0,15 <sup>(1)</sup>

\*Folia biała gładka imitująca powierzchnię malowaną.  
<sup>(1)</sup> Powłoka AntiFinger.



Skrzydła drzwiowe wewnętrzzłokalne ramiakowe przylgowe i bezprzylgowe SOFT 3D, SOFT PLUS, SOFT CPL 0,15.

Szerokość: 60, 70, 80, 90 cm, (100 cm lub **nietykowe** za dopłatą strona 19).

Szklenie w standardzie: szyba hartowana - mleczna lub przezroczysta (rewers - **drzwi 1, 2**, awers - **drzwi 3** lub wg zamówienia - patrz strona 19), za dopłatą strona 19: szyba bezpieczna VSG 2.2.1 mleczna lub czarna.

Okucia:

- drzwi **przylgowe**: trzy zawiasy regulowane dwuczopowe srebrne, zamek zasuwkowy srebrny: na klucz, wkładkę patentową, z blokadą lub oszczędnościowy,
- drzwi **bezprzylgowe**: trzy ukryte zawiasy regulowane srebrne, za dopłatą czarne lub złote, zamek magnetyczny na klucz, wkładkę patentową, z blokadą lub oszczędnościowy srebrny, za dopłatą czarny lub złoty.

Rozstaw zamków: **przylgowe**: klucz, wkładka, z blokadą - 72 mm, **bezprzylgowe**: klucz i z blokadą - 90 mm, wkładka - 85 mm.

Ceny oraz informacje techniczne ościeżnic, systemów przesuwanych, drzwi dwuskrzydłowych, naświetli i klamek - strony **od 29 do 39**. Opcje za dopłatą - strona 19.

Cena nie zawiera klamek.

# ZUZA

TECHNOLOGIA	zł netto	zł brutto
SOFT 3D	619,00	761,37
SOFT PLUS	699,00	859,77
SOFT CPL 0,15		



ZUZA 1



ZUZA 2



ZUZA 3



ZUZA 4

## DOSTĘPNE KOLORY:

SOFT 3D	biały classic 3D *
	dąb 3D
	jasny dąb 3D
	dąb retro 3D
	orzech ciemny 3D
	złoty dąb 3D
	biały modern 3D*
	dąb szary 3D
	wiąz 3D
SOFT PLUS	orzech plus
	dąb średni plus
	jesion grafit plus
	klon szary plus
	kora biała plus
	biały plus*
	dąb natur plus
SOFT CPL 0,15	biały cpl 0,15* <sup>(1)</sup>
	dąb szary cpl 0,15
	sosna szara cpl 0,15
	jasnoszary cpl 0,15 <sup>(1)</sup>
	dąb cpl 0,15
	wenge cpl 0,15
	cappuccino cpl 0,15 <sup>(1)</sup>
	czarny cpl 0,15 <sup>(1)</sup>
<b>NOWOŚĆ</b>	popielaty cpl 0,15 <sup>(1)</sup>
	granatowy cpl 0,15 <sup>(1)</sup>
	ciemnozielony cpl 0,15 <sup>(1)</sup>

\*Folia biała gładka imitująca powierzchnię malowaną.  
<sup>(1)</sup> Powłoka AntiFinger.

# SONIA

TECHNOLOGIA	zł netto	zł brutto
SOFT 3D	619,00	761,37
SOFT PLUS	699,00	859,77
SOFT CPL 0,15		



SONIA 1



SONIA 2



SONIA 3



SONIA 4

## DOSTĘPNE KOLORY:

SOFT 3D	biały classic 3D *
	dąb 3D
	jasny dąb 3D
	dąb retro 3D
	orzech ciemny 3D
	złoty dąb 3D
	biały modern 3D*
	dąb szary 3D
	wiąz 3D
SOFT PLUS	orzech plus
	dąb średni plus
	jesion grafit plus
	klon szary plus
	kora biała plus
	biały plus*
	dąb natur plus
SOFT CPL 0,15	biały cpl 0,15* <sup>(1)</sup>
	dąb szary cpl 0,15
	sosna szara cpl 0,15
	jasnoszary cpl 0,15 <sup>(1)</sup>
	dąb cpl 0,15
	wenge cpl 0,15
	cappuccino cpl 0,15 <sup>(1)</sup>
	czarny cpl 0,15 <sup>(1)</sup>
<b>NOWOŚĆ</b>	popielaty cpl 0,15 <sup>(1)</sup>
	granatowy cpl 0,15 <sup>(1)</sup>
	ciemnozielony cpl 0,15 <sup>(1)</sup>

\*Folia biała gładka imitująca powierzchnię malowaną.  
<sup>(1)</sup> Powłoka AntiFinger.



Skrzydła drzwiowe wewnętrzlokalowe ramiakowe przylgowe i bezprzylgowe SOFT 3D, SOFT PLUS, SOFT CPL 0,15.

Szerokość: 60, 70, 80, 90 cm, (100 cm lub **nietypowe** za dopłatą strona 19).

Szklenie w standardzie: szyba hartowana - mleczna (rewers - **drzwi 1, 2**, awers - **drzwi 3** lub wg zamówienia - patrz strona 19), za dopłatą strona 19: szyba bezpieczna VSG 2.2.1: mleczna.

Okucia:

- drzwi **przylgowe**: trzy zawiasy regulowane dwuczopowe srebrne, zamek zasuwkowy srebrny: na klucz, wkładkę patentową, z blokadą lub oszczędnościowy,
- drzwi **bezprzylgowe**: trzy ukryte zawiasy regulowane srebrne, za dopłatą czarne lub złote, zamek magnetyczny na klucz, wkładkę patentową, z blokadą lub oszczędnościowy srebrny, za dopłatą czarny lub złoty.

Rozstaw zamków: **przylgowe**: klucz, wkładka, z blokadą - 72 mm, **bezprzylgowe**: klucz i z blokadą - 90 mm, wkładka - 85 mm.

Ceny oraz informacje techniczne ościeżnic, systemów przesuwnych, drzwi dwuskrzydłowych, naświetli i klamek - strony **od 29 do 39**. Opcje za dopłatą - strona 19.

Cena nie zawiera klamek.

# NADIA

TECHNOLOGIA	zł netto	zł brutto
SOFT 3D	549,00	675,27
SOFT PLUS	689,00	847,47
SOFT CPL 0,15		



NADIA 2

NADIA 3

NADIA 4

## DOSTĘPNE KOLORY:

SOFT 3D	biały classic 3D *
	dąb 3D
	jasny dąb 3D
	dąb retro 3D
	orzech ciemny 3D
	złoty dąb 3D
	biały modern 3D*
	dąb szary 3D
	wiąz 3D
SOFT PLUS	orzech plus
	dąb średni plus
	jesion grafit plus
	klon szary plus
	kora biała plus
	biały plus*
	dąb natur plus
SOFT CPL 0,15	biały cpl 0,15* <sup>(1)</sup>
	dąb szary cpl 0,15
	sosna szara cpl 0,15
	jasnoszary cpl 0,15 <sup>(1)</sup>
	dąb cpl 0,15
	wenge cpl 0,15
	cappuccino cpl 0,15 <sup>(1)</sup>
	czarny cpl 0,15 <sup>(1)</sup>
<b>NOWOŚĆ</b>	popielaty cpl 0,15 <sup>(1)</sup>
	granatowy cpl 0,15 <sup>(1)</sup>
	ciemnozielony cpl 0,15 <sup>(1)</sup>

\*Folia biała gładka imitująca powierzchnię malowaną.

<sup>(1)</sup> Powłoka AntiFinger.

# OKTAWIA

TECHNOLOGIA	zł netto	zł brutto
SOFT 3D	579,00	712,17
SOFT PLUS	689,00	847,47
SOFT CPL 0,15		



OKTAWIA 2

OKTAWIA 3

OKTAWIA 4

## DOSTĘPNE KOLORY:

SOFT 3D	biały classic 3D *
	dąb 3D
	jasny dąb 3D
	dąb retro 3D
	orzech ciemny 3D
	złoty dąb 3D
	biały modern 3D*
	dąb szary 3D
	wiąz 3D
SOFT PLUS	orzech plus
	dąb średni plus
	jesion grafit plus
	klon szary plus
	kora biała plus
	biały plus*
	dąb natur plus
SOFT CPL 0,15	biały cpl 0,15* <sup>(1)</sup>
	dąb szary cpl 0,15
	sosna szara cpl 0,15
	jasnoszary cpl 0,15 <sup>(1)</sup>
	dąb cpl 0,15
	wenge cpl 0,15
	cappuccino cpl 0,15 <sup>(1)</sup>
	czarny cpl 0,15 <sup>(1)</sup>
<b>NOWOŚĆ</b>	popielaty cpl 0,15 <sup>(1)</sup>
	granatowy cpl 0,15 <sup>(1)</sup>
	ciemnozielony cpl 0,15 <sup>(1)</sup>

\*Folia biała gładka imitująca powierzchnię malowaną.

<sup>(1)</sup> Powłoka AntiFinger.



**NIETYPOWE WYMIARY**

Skrzydła drzwiowe wewnętrzne ramiakowe przylgowe i bezprzylgowe SOFT 3D, SOFT PLUS, SOFT CPL 0,15.

Szerokość: 60, 70, 80, 90 cm, (100 cm lub **nietypowe** za dopłatą strona 19).

Szklenie w standardzie: szyba hartowana - mleczna (rewers - **drzwi 1, 2**, awers - **drzwi 3** lub wg zamówienia - patrz strona 19), za dopłatą strona 19: szyba bezpieczna VSG 2.2.1: mleczna.

Okucia:

- drzwi **przylgowe**: trzy zawiasy regulowane dwuczopowe srebrne, zamek zasuwkowy srebrny: na klucz, wkładkę patentową, z blokadą lub oszczędnościowy,
- drzwi **bezprzylgowe**: trzy ukryte zawiasy regulowane srebrne, za dopłatą czarne lub złote, zamek magnetyczny na klucz, wkładkę patentową, z blokadą lub oszczędnościowy srebrny, za dopłatą czarny lub złoty.

Rozstaw zamków: **przylgowe**: klucz, wkładka, z blokadą - 72 mm, **bezprzylgowe**: klucz i z blokadą - 90 mm, wkładka - 85 mm.

Ceny oraz informacje techniczne ościeżnic, systemów przesuwnych, drzwi dwuskrzydłowych, naświetli i klamek - strony **od 29 do 39**. Opcje za dopłatą - strona 19.

Cena nie zawiera klamek.

# DIANA

TECHNOLOGIA	zł netto	zł brutto
SOFT 3D	619,00	761,37
SOFT PLUS	699,00	859,77
SOFT CPL 0,15		

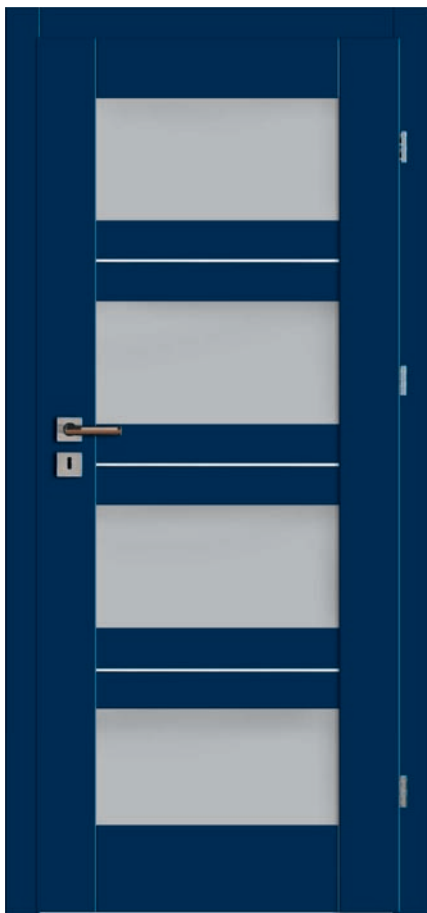

DIANA 1



DIANA 2

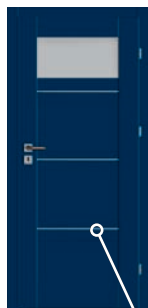

DIANA 3



DIANA 4

## DOSTĘPNE KOLORY:

SOFT 3D	
	biały classic 3D *
	dąb 3D
	jasny dąb 3D
	dąb retro 3D
	orzech ciemny 3D
	złoty dąb 3D
	biały modern 3D*
	dąb szary 3D
	wiąz 3D

SOFT PLUS	
	orzech plus
	dąb średni plus
	jesion grafit plus
	klon szary plus
	kora biała plus
	biały plus*
	dąb natur plus

SOFT CPL 0,15	
	biały cpl 0,15* <sup>(1)</sup>
	dąb szary cpl 0,15
	sosna szara cpl 0,15
	jasnoszary cpl 0,15 <sup>(1)</sup>
	dąb cpl 0,15
	wenge cpl 0,15
	cappuccino cpl 0,15 <sup>(1)</sup>
	czarny cpl 0,15 <sup>(1)</sup>
	popielaty cpl 0,15 <sup>(1)</sup>
	granatowy cpl 0,15 <sup>(1)</sup>
	ciemnozielony cpl 0,15 <sup>(1)</sup>

\*Folia biała gładka imitująca powierzchnię malowaną.  
<sup>(1)</sup> Powłoka AntiFinger.

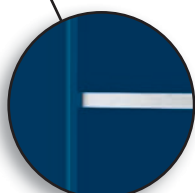

Wstawka aluminiowa



# SANDRA

TECHNOLOGIA	zł netto	zł brutto
SOFT 3D	699,00	859,77
SOFT PLUS	789,00	970,47
SOFT CPL 0,15		



SANDRA 1



SANDRA 2



SANDRA 3



SANDRA 4

## DOSTĘPNE KOLORY:

SOFT 3D	
	biały classic 3D *
	dąb 3D
	jasny dąb 3D
	dąb retro 3D
	orzech ciemny 3D
	złoty dąb 3D
	biały modern 3D*
	dąb szary 3D
	wiąz 3D

SOFT PLUS	
	orzech plus
	dąb średni plus
	jesion grafit plus
	klon szary plus
	kora biała plus
	biały plus*
	dąb natur plus

SOFT CPL 0,15	
	biały cpl 0,15* <sup>(1)</sup>
	dąb szary cpl 0,15
	sosna szara cpl 0,15
	jasnoszary cpl 0,15 <sup>(1)</sup>
	dąb cpl 0,15
	wenge cpl 0,15
	cappuccino cpl 0,15 <sup>(1)</sup>
	czarny cpl 0,15 <sup>(1)</sup>
	popielaty cpl 0,15 <sup>(1)</sup>
	granatowy cpl 0,15 <sup>(1)</sup>
	ciemnozielony cpl 0,15 <sup>(1)</sup>

\*Folia biała gładka imitująca powierzchnię malowaną.  
<sup>(1)</sup> Powłoka AntiFinger.

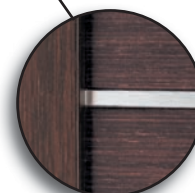

Wstawka aluminiowa

Skrzydła drzwiowe wewnętrzlokalowe ramiakowe przylgowe i bezprzylgowe SOFT 3D, SOFT PLUS, SOFT CPL 0,15.

Szerokość: 60, 70, 80, 90 cm, (100 cm lub **nietypowe** za dopłatą strona 19).

Szklenie w standardzie: szyba hartowana - mleczna (rewers - **drzwi 1, 2**, awers - **drzwi 3** lub wg zamówienia - patrz strona 19), za dopłatą strona 19: szyba bezpieczna VSG 2.2.1: mleczna.

Okucia:

- drzwi **przylgowe**: trzy zawiasy regulowane dwuczopowe srebrne, zamek zasuwkowy srebrny: na klucz, wkładkę patentową, z blokadą lub oszczędnościowy,
- drzwi **bezprzylgowe**: trzy ukryte zawiasy regulowane srebrne, za dopłatą czarne lub złote, zamek magnetyczny na klucz, wkładkę patentową, z blokadą lub oszczędnościowy srebrny, za dopłatą czarny lub złoty.

Rozstaw zamków: **przylgowe**: klucz, wkładka, z blokadą - 72 mm, **bezprzylgowe**: klucz i z blokadą - 90 mm, wkładka - 85 mm.

Ceny oraz informacje techniczne ościeżnic, systemów przesuwnych, drzwi dwuskrzydłowych, naświetli i klamek - strony **od 29 do 39**. Opcje za dopłatą - strona 19.

Cena nie zawiera klamek.

# KSENIA

TECHNOLOGIA	zł netto	zł brutto
<b>SOFT 3D</b>	<b>619,00</b>	761,37
<b>SOFT PLUS</b>	<b>709,00</b>	872,07
<b>SOFT CPL 0,15</b>		



KSENIA 1



KSENIA 2

KSENIA 3

KSENIA 4

## DOSTĘPNE KOLORY:

<b>SOFT 3D</b>	biały classic 3D*
	dąb 3D
	jasny dąb 3D
	dąb retro 3D
	orzech ciemny 3D
	złoty dąb 3D
	biały modern 3D*
	dąb szary 3D
	wiąz 3D
<b>SOFT PLUS</b>	orzech plus
	dąb średni plus
	jesion grafit plus
	klon szary plus
	kora biała plus
	biały plus*
	dąb natur plus
<b>SOFT CPL 0,15</b>	biały cpl 0,15* <sup>(1)</sup>
	dąb szary cpl 0,15
	sosna szara cpl 0,15
	jasnoszary cpl 0,15 <sup>(1)</sup>
	dąb cpl 0,15
	wenge cpl 0,15
	cappuccino cpl 0,15 <sup>(1)</sup>
	czarny cpl 0,15 <sup>(1)</sup>
<b>NOWOŚĆ</b>	popielaty cpl 0,15 <sup>(1)</sup>
	granatowy cpl 0,15 <sup>(1)</sup>
	ciemnozielony cpl 0,15 <sup>(1)</sup>

\*Folia biała gładka imitująca powierzchnię malowaną.  
(1) Powłoka AntiFinger.

# BOGNA

TECHNOLOGIA	zł netto	zł brutto
<b>SOFT 3D</b>	<b>629,00</b>	773,67
<b>SOFT PLUS</b>	<b>699,00</b>	859,77
<b>SOFT CPL 0,15</b>		

## NOWOŚĆ



BOGNA 1\*\*



BOGNA 2\*\*

BOGNA 3\*\*

BOGNA 4\*\*

## DOSTĘPNE KOLORY:

<b>SOFT 3D</b>	biały classic 3D*
	dąb 3D
	jasny dąb 3D
	orzech ciemny 3D
	biały modern 3D*
	dąb szary 3D
	wiąz 3D
<b>SOFT PLUS</b>	orzech plus
	dąb średni plus
	jesion grafit plus
	klon szary plus
	kora biała plus
	biały plus*
	dąb natur plus
<b>SOFT CPL 0,15</b>	biały cpl 0,15* <sup>(1)</sup>
	dąb szary cpl 0,15
	sosna szara cpl 0,15
	jasnoszary cpl 0,15 <sup>(1)</sup>
	dąb cpl 0,15
	wenge cpl 0,15
	cappuccino cpl 0,15 <sup>(1)</sup>
	czarny cpl 0,15 <sup>(1)</sup>
<b>NOWOŚĆ</b>	popielaty cpl 0,15 <sup>(1)</sup>
	granatowy cpl 0,15 <sup>(1)</sup>
	ciemnozielony cpl 0,15 <sup>(1)</sup>

\*Folia biała gładka imitująca powierzchnię malowaną.  
(1) Powłoka AntiFinger.

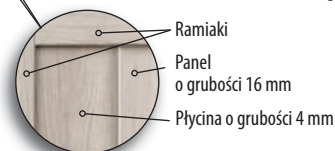

\*\* W modelu **BOGNA** stała szerokość szyby lub płyciny dla wszystkich rozmiarów:  
**BOGNA 1 i 3:** 140 mm, **BOGNA 2 i 4:** 70 mm.  
\*\*\* **BOGNA 6** panel płaski o grubości 16 mm.

## NOWOŚĆ BOGNA 5

## BOGNA 6\*\*\* NOWOŚĆ



NIETYPOWE  
WYMIARY

Skrzydła drzwiowe wewnętrzzłokalne ramiakowe przylgowe i bezprzylgowe SOFT 3D, SOFT PLUS, SOFT CPL 0,15.

Szerokość: 60, 70, 80, 90 cm, (100 cm lub **nietypowe** za dopłatą strona 19).

Szklenie w standardzie **KSENIA**: szyba hartowana - mleczna (rewers - **drzwi 1, 2**, awers - **drzwi 3** lub wg zamówienia - patrz strona 19), **BOGNA**: szyba hartowana mleczna lub przezroczysta (w standardzie rewers lub wg zamówienia - patrz strona 19), za dopłatą strona 19: szyba bezpieczna VSG 2.2.1: **KSENIA** mleczna, **BOGNA** mleczna lub czarna.

Okucia:

- drzwi **przylgowe**: trzy zawiasy regulowane dwuczopowe srebrne, zamek zasuwkowy srebrny: na klucz, wkładkę patentową, z blokadą lub oszczędnościowy,
- drzwi **bezprzylgowe**: trzy ukryte zawiasy regulowane srebrne, za dopłatą czarne lub złote, zamek magnetyczny na klucz, wkładkę patentową, z blokadą lub oszczędnościowy srebrny, za dopłatą czarny lub złoty.

Rozstaw zamków: **przylgowe**: klucz, wkładka, z blokadą - 72 mm, **bezprzylgowe**: klucz i z blokadą - 90 mm, wkładka - 85 mm.

Ceny oraz informacje techniczne ościeżnic, systemów przesuwnych, drzwi dwuskrzydłowych, naswietli i klamek - strony **od 29 do 39**. Opcje za dopłatą - strona 19.

Cena nie zawiera klamek.



# CELINA

TECHNOLOGIA	zł netto	zł brutto
SOFT 3D	779,00	958,17
SOFT PLUS	869,00	1068,87
SOFT CPL 0,15		



CELINA 1



CELINA 2

CELINA 3

CELINA 4

## DOSTĘPNE KOLORY:

SOFT 3D	
	biały classic 3D *
	dąb 3D
	jasny dąb 3D
	orzech ciemny 3D
	biały modern 3D*
	dąb szary 3D
	wiąz 3D

SOFT PLUS	
	orzech plus
	dąb średni plus
	jesion grafit plus
	klon szary plus
	kora biała plus
	biały plus*
	dąb natur plus

SOFT CPL 0,15	
	biały cpl 0,15* <sup>(1)</sup>
	dąb szary cpl 0,15
	sosna szara cpl 0,15
	jasnoszary cpl 0,15 <sup>(1)</sup>
	dąb cpl 0,15
	wenge cpl 0,15
	cappuccino cpl 0,15 <sup>(1)</sup>
	czarny cpl 0,15 <sup>(1)</sup>
<b>NOWOŚĆ</b>	popielaty cpl 0,15 <sup>(1)</sup>
	granatowy cpl 0,15 <sup>(1)</sup>
	ciemnozielony cpl 0,15 <sup>(1)</sup>

\*Folia biała gładka imitująca powierzchnię malowaną.  
<sup>(1)</sup> Powłoka AntiFinger.

# MARYNA

TECHNOLOGIA	zł netto	zł brutto
SOFT 3D	779,00	958,17
SOFT PLUS	869,00	1068,87
SOFT CPL 0,15		



MARYNA 1



MARYNA 2

MARYNA 3

MARYNA 4

## DOSTĘPNE KOLORY:

SOFT 3D	
	biały classic 3D *
	dąb 3D
	jasny dąb 3D
	orzech ciemny 3D
	biały modern 3D*
	dąb szary 3D
	wiąz 3D

SOFT PLUS	
	orzech plus
	dąb średni plus
	jesion grafit plus
	klon szary plus
	kora biała plus
	biały plus*
	dąb natur plus

SOFT CPL 0,15	
	biały cpl 0,15* <sup>(1)</sup>
	dąb szary cpl 0,15
	sosna szara cpl 0,15
	jasnoszary cpl 0,15 <sup>(1)</sup>
	dąb cpl 0,15
	wenge cpl 0,15
	cappuccino cpl 0,15 <sup>(1)</sup>
	czarny cpl 0,15 <sup>(1)</sup>
<b>NOWOŚĆ</b>	popielaty cpl 0,15 <sup>(1)</sup>
	granatowy cpl 0,15 <sup>(1)</sup>
	ciemnozielony cpl 0,15 <sup>(1)</sup>

\*Folia biała gładka imitująca powierzchnię malowaną.  
<sup>(1)</sup> Powłoka AntiFinger.



Skrzydła drzwiowe wewnątrzlokalowe ramiakowe przylgowe i bezprzylgowe SOFT 3D, SOFT PLUS, SOFT CPL 0,15.

Szerokość: 60, 70, 80, 90 cm, (100 cm lub **nietypowe** za dopłatą strona 19).

Szklenie w standardzie: szyba hartowana - mleczna lub przezroczysta (rewers - **drzwi 1, 2**, awers - **drzwi 3** lub wg zamówienia - patrz strona 19), za dopłatą strona 19: szyba bezpieczna VSG 2.2.1: mleczna lub czarna.

Okucia:

- drzwi **przylgowe**: trzy zawiasy regulowane dwuczopowe srebrne, zamek zasuwkowy srebrny: na klucz, wkładkę patentową, z blokadą lub oszczędnościowy,
- drzwi **bezprzylgowe**: trzy ukryte zawiasy regulowane srebrne, za dopłatą czarne lub złote, zamek magnetyczny na klucz, wkładkę patentową, z blokadą lub oszczędnościowy srebrny, za dopłatą czarny lub złoty.

Rozstaw zamków: **przylgowe**: klucz, wkładka, z blokadą - 72 mm, **bezprzylgowe**: klucz i z blokadą - 90 mm, wkładka - 85 mm.

Ceny oraz informacje techniczne ościeżnic, systemów przesuwnych, drzwi dwuskrzydłowych, naświetli i klamek - strony **od 29 do 39**. Opcje za dopłatą - strona 19.

Cena nie zawiera klamek.

# HELENA

NOWOŚĆ



HELENA 1



HELENA 2



HELENA 3



HELENA 4



HELENA 5



HELENA 6



Kaseton frezowany  
16 mm

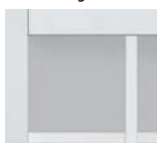

Szprosy naklejane  
szerokość: 25 mm  
grubość: pion - 12 mm  
poziom 8 mm

\*Folia biała gładka imitująca powierzchnię malowaną.  
(1) Powłoka AntiFinger.

NOWOŚĆ

TECHNOLOGIA	zł netto	zł brutto
SOFT 3D	1099,00	1351,77
SOFT PLUS	1179,00	1450,17
SOFT CPL 0,15		

DOSTĘPNE KOLORY:

SOFT 3D

biały classic 3D *
dąb 3D
jasny dąb 3D
dąb retro 3D
orzech ciemny 3D
złoty dąb 3D
biały modern 3D*
dąb szary 3D
wiąz 3D

SOFT PLUS

orzech plus
dąb średni plus
jesion grafit plus
klon szary plus
kora biała plus
biały plus*
dąb natur plus

SOFT CPL 0,15

biały cpl 0,15* (1)
dąb szary cpl 0,15
sosna szara cpl 0,15
jasnoszary cpl 0,15 (1)
dąb cpl 0,15
wenge cpl 0,15
cappuccino cpl 0,15 (1)
czarny cpl 0,15 (1)
popielaty cpl 0,15 (1)
granatowy cpl 0,15 (1)
ciemnozielony cpl 0,15 (1)

# WANDA

NOWOŚĆ



WANDA 1



WANDA 2

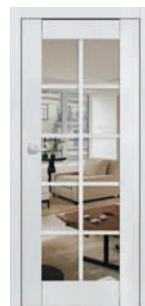

WANDA 3



WANDA 4



WANDA 5



WANDA 6



Szprosy naklejane  
szerokość: 25 mm  
grubość: pion - 12 mm  
poziom 8 mm

\*Folia biała gładka imitująca powierzchnię malowaną.  
(1) Powłoka AntiFinger.

NOWOŚĆ

TECHNOLOGIA	zł netto	zł brutto
SOFT 3D	1099,00	1351,77
SOFT PLUS	1179,00	1450,17
SOFT CPL 0,15		

DOSTĘPNE KOLORY:

SOFT 3D

biały classic 3D *
dąb 3D
jasny dąb 3D
dąb retro 3D
orzech ciemny 3D
złoty dąb 3D
biały modern 3D*
dąb szary 3D
wiąz 3D

SOFT PLUS

orzech plus
dąb średni plus
jesion grafit plus
klon szary plus
kora biała plus
biały plus*
dąb natur plus

SOFT CPL 0,15

biały cpl 0,15* (1)
dąb szary cpl 0,15
sosna szara cpl 0,15
jasnoszary cpl 0,15 (1)
dąb cpl 0,15
wenge cpl 0,15
cappuccino cpl 0,15 (1)
czarny cpl 0,15 (1)
popielaty cpl 0,15 (1)
granatowy cpl 0,15 (1)
ciemnozielony cpl 0,15 (1)

Skrzydła drzwiowe wewnętrzne ramkowe przylgowe i bezprzylgowe SOFT 3D, SOFT PLUS, SOFT CPL 0,15.

Szerokość: 60, 70, 80, 90 cm, (100 cm lub **nietypowe** za dopłatą strona 19).

Szklenie w standardzie: szyba hartowana - mleczna lub przeźroczysta: awers - **szklenie standardowe** lub wg zamówienia - patrz strona 19, za dopłatą strona 19: szyba bezpieczna VSG 2.2.1: mleczna lub czarna.

Okucia:

- drzwi **przylgowe**: trzy zawiasy regulowane dwuczopowe srebrne, zamek zasuwkowy srebrny: na klucz, wkładkę patentową, z blokadą lub oszczędnościowy,
- drzwi **bezprzylgowe**: trzy ukryte zawiasy regulowane srebrne, za dopłatą czarne lub złote, zamek magnetyczny na klucz, wkładkę patentową, z blokadą lub oszczędnościowy srebrny, za dopłatą czarny lub złoty.

Rozstaw zamków: **przylgowe**: klucz, wkładka, z blokadą - 72 mm, **bezprzylgowe**: klucz i z blokadą - 90 mm, wkładka - 85 mm.

Ceny oraz informacje techniczne ościeżnic, systemów przesuwnych, drzwi dwuskrzydłowych, naświetli i klamek - strony **od 29 do 39**. Opcje za dopłatą - strona 19.

Cena nie zawiera klamek.



## OPCJE ZA DOPŁATĄ - DRZWI RAMIAKOWE

	zł netto	zł brutto
Dopłata do skrzydła przylgowego i bezprzylgowego „100”:	<b>60,00</b>	73,80
Ramiak pionowy z drewna klejonego (biały plus, klon szary plus, jesion grafit plus, dąb natur plus, dąb CPL 0,15):	<b>110,00</b>	135,30
Zwężenie skrzydła w felcu do 8 mm, każdy rodzaj skrzydła, wszystkie kolory oprócz biały classic, biały modern kora biała plus, biały plus oraz białe CPL:	<b>100,00</b>	123,00
Felc 20 mm - technologia standard, każdy rodzaj skrzydła, wszystkie kolory oprócz biały classic, biały modern, kora biała plus, biały plus oraz białe CPL:	<b>200,00</b>	246,00
Wkładka patentowa rozmiar 30/35, 30/30:	<b>50,00</b>	61,50
Wkładko-gałka rozmiar: 30G/35, 30/35G, 30/30G:	<b>60,00</b>	73,80
Tuleje wentylacyjne PCV:	<b>25,00</b>	30,75
Tuleje wentylacyjne metalowe kwadratowe lub okrągłe chrom lakierowany, nikiel lakierowany, brąz grafiatto, czarne:	<b>120,00</b>	147,60
Kratka wentylacyjna PCV:	<b>50,00</b>	61,50
Podcięcie wentylacyjne lub skrót rekuperacyjny:	<b>30,00</b>	36,90
Skrócenie skrzydła przylgowego i bezprzylgowego do 45 mm bez przesunięcia okuć:	<b>40,00</b>	49,20
Skrócenie skrzydła przylgowego i bezprzylgowego od 46 do 200 mm, regulacja dolną płyciną lub ramiakiem wewnętrznym (w modelach z szybami zamiana dolnej szyby na płycinę), brak możliwości przesunięcia okuć - wg technologii ANBO:	<b>200,00</b>	246,00
Skrócenie ościeżnicy stałej bez przesunięcia okuć:	<b>25,00</b>	30,75
Zwężenie ościeżnicy stałej bez przesunięcia okuć, wszystkie kolory oprócz biały classic, biały modern, kora biała plus, biały plus, biały CPL 0,15:	<b>25,00</b>	30,75
Skrócenie ościeżnicy regulowanej bez przesunięcia okuć:	<b>50,00</b>	61,50
Zwężenie ościeżnicy regulowanej bez przesunięcia okuć, wszystkie kolory oprócz biały classic, biały modern, kora biała plus, biały plus, biały CPL 0,15:	<b>50,00</b>	61,50
Wzmocnienie w ościeżnicy regulowanej pod samozamykacz:	<b>45,00</b>	55,35
Samozamykacz (bez wzmocnień w ościeżnicy regulowanej) kolory: srebrny, czarny, biały, brązowy:	<b>300,00</b>	369,00
Elektrozaczep:	<b>300,00</b>	369,00
Zamiana na zamek magnetyczny w kolorze czarnym lub złotym w skrzydle bezprzylgowym:	<b>30,00</b>	36,90
Zamiana na zawiasy i blachę zaczepową w kolorze czarnym lub złotym w drzwiach bezprzylgowych:	<b>80,00</b>	98,40
Próg opadający:	<b>130,00</b>	159,90
Próg z drewna twardego liściastego lakierowany bezbarwny o szerokości 55 mm:	<b>100,00</b>	123,00
Osłonka aluminiowa na zawiasy - cena za 1 kpl. na 1 zawias (kolory: mosiądz lakierowany, patyna, chrom lakierowany, czarny mat, biały mat, nikiel):	<b>14,00</b>	17,22

### Dopłata do szyby bezpiecznej VSG 2.2.1 :

nazwa	rodzaj	mleczna		czarna	
		zł netto / szt.	zł brutto / szt.	zł netto / szt.	zł brutto / szt.
OLIWIA		<b>41,00</b>	50,43	-	-
MAJA		<b>15,00</b>	18,45	<b>20,00</b>	24,60
ROKSANA		<b>13,00</b>	15,99	<b>17,00</b>	20,91
BLANKA		<b>41,00</b>	50,43	<b>55,00</b>	67,65
ZUZA		<b>21,00</b>	25,83	-	-
SONIA		<b>36,00</b>	44,28	-	-
NADIA		<b>73,00</b>	89,79	-	-
OKTAWIA		<b>71,00</b>	87,33	-	-
DIANA		<b>71,00</b>	87,33	-	-
SANDRA		<b>36,00</b>	44,28	-	-
KSENIA	mała szyba (za 1 szt. szyby)	<b>43,00</b>	52,89	-	-
	duża szyba (za 1 szt. szyby)	<b>121,00</b>	148,83	-	-
BOGNA 1		<b>92,00</b>	113,16	<b>126,00</b>	154,98
BOGNA 2		<b>46,00</b>	56,58	<b>63,00</b>	77,49
BOGNA 5		<b>380,00</b>	467,40	<b>520,00</b>	639,60
CELINA 1		<b>336,00</b>	413,28	<b>460,00</b>	565,80
CELINA 2		<b>291,00</b>	357,93	<b>398,00</b>	489,54
CELINA 3		<b>229,00</b>	281,67	<b>313,00</b>	384,99
MARYNA 1		<b>307,00</b>	377,61	<b>510,00</b>	627,30
MARYNA 2		<b>250,00</b>	307,50	<b>426,00</b>	523,98
MARYNA 3		<b>63,00</b>	77,49	<b>85,00</b>	104,55
HELENA		<b>260,00</b>	319,80	<b>355,00</b>	436,65
WANDA		<b>380,00</b>	467,40	<b>520,00</b>	639,60

### UKŁAD SZKLENIA W SKRZYDLE DRZWIOWYM:

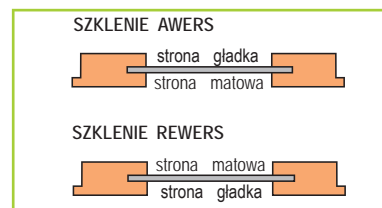

### PRÓG DREWNIANY DĘBOWY LAKIEROWANY



### PODCIĘCIE WENTYLACYJNE



### SKRÓT REKUPERACYJNY

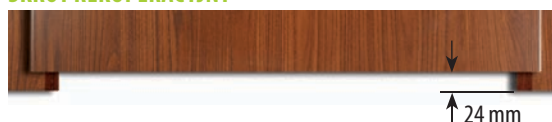

### TULEJE WENTYLACYJNE STALOWE

OKRĄGŁE

KWADRATOWE

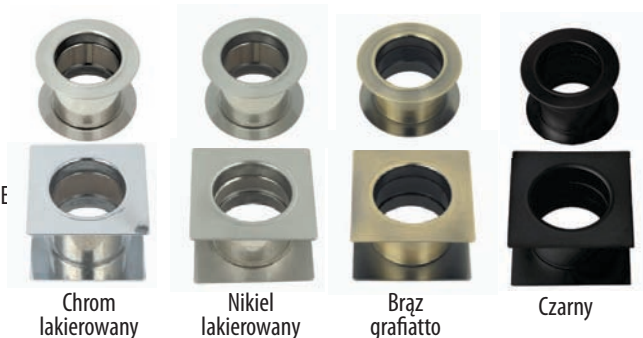

### OSŁONKI



# DRZWI WEWNĄTRZLOKALOWE PŁYTOWE FOLIOWANE

Proponujemy Państwu drzwi wewnętrzne płytowe ANBO w nowoczesnej technologii:



STANDARD  
**3D**

Okleina 3D charakteryzuje się zwiększoną odpornością na zarysowania a jednocześnie wysokimi walorami wizualnymi.

STANDARD  
**PLUS**

Okleina PLUS wykonana z polipropylenu (PP) zapewnia wysoką odporność na ścieranie i zarysowania, jednocześnie zachowując elegancki wygląd.

STANDARD  
**CPL 0,15**

Okleina CPL 0,15 składa się z warstwy dekoracyjnej zaimpregnowanej w żywicach (utwardzona) oraz warstwy spodniej nadającej elastyczność. Cechuje ją wysoka odporność na uderzenia, ścieranie, zadrapania oraz wysokie temperatury i promieniowanie UV. Zastosowanie tego typu materiału pozwala na użytkowanie drzwi w pomieszczeniach tzw. „trudnych”. Grubość laminatu około 0,15 mm.

STANDARD  
**CPL 0,2**

STANDARD  
**CPL 0,7**

Okleina CPL 0,2 i CPL 0,7 składa się z warstwy dekoracyjnej zaimpregnowanej w żywicach (utwardzona) oraz warstwy spodniej nadającej elastyczność. Cechuje ją wysoka odporność na uderzenia, ścieranie, zadrapania oraz wysokie temperatury i promieniowanie UV. Zastosowanie tego typu materiału pozwala na użytkowanie drzwi w pomieszczeniach tzw. „trudnych”. Skrzydła pokryte laminatami CPL 0,2 i CPL 0,7 mają wykonaną krawędź skrzydła tzw. ABSem bardzo mocnym materiałem PCV. Laminat CPL 0,7 ze względu na wyjątkową twardość stosowany jest tylko na płaszczyznę skrzydła. Grubość laminatu CPL 0,2 - 0,2 mm, grubość laminatu CPL 0,7 - 0,7 mm

## PRZYLGOWE w technologii: STANDARD

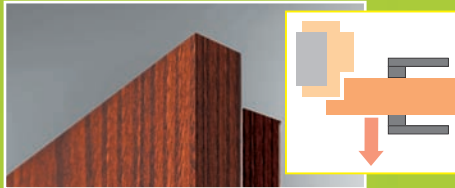

## BEZPRZYLGOWE w technologii: STANDARD

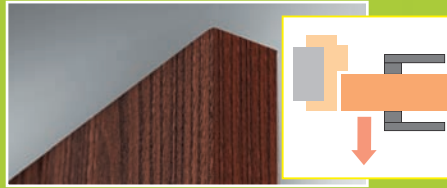

## REWERSYJNE w technologii: STANDARD

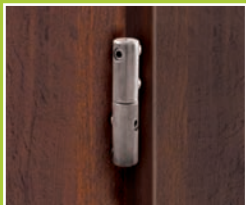
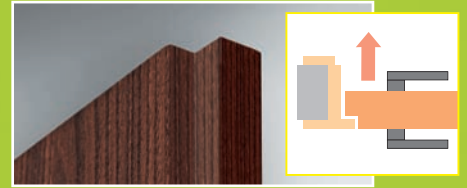

Regulowane trzy zawiasy 2-czopowe (drzwi przylgowe).



Regulowane trzy zawiasy ukryte (drzwi bezprzylgowe).



Regulowane dwa ukryte zawiasy (drzwi rewersyjne).



W standardzie: plaster miodu, za dopłatą płyta pełna.



Rostaw zamków:

- przylgowe: klucz, wkładka, z blokadą - 72 mm
- bezprzylgowe: klucz i z blokadą - 90 mm wkładka - 85 mm.

### UKŁAD SZKLENIA W SKRZYDLE DRZWIOWYM:

#### SZKLENIE AWERS

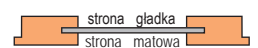

#### SZKLENIE REWERS

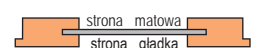

## Wzory listew i szprosów:



## Listwy w standardzie:

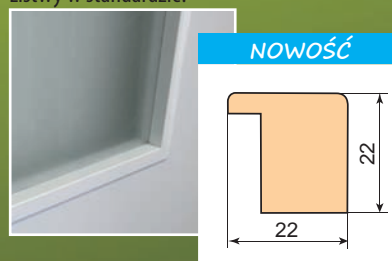

## Aplikacje:

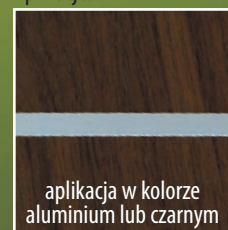

aplikacja w kolorze aluminium lub czarnym



szkło akrylowe białe lub czarne



**EDYTA** w kolorze: **BIAŁY CLASSIC 3D**

SKRZYDŁA PRZYLGOWE Z OŚCIEŻNICĄ REGULOWANĄ, OPASKA 60 mm 45°, O ZAKRESIE REGULACJI od 80-100 do 280-320 mm LUB OŚCIEŻNICĄ STAŁĄ, ROZMIAR: „60”, „70”, „80”, „90”.

# JAGODA

TECHNOLOGIA	zł netto	zł brutto
STANDARD PLUS CPL 0,15	1069,00	1314,87
STANDARD CPL 0,2	1139,00	1400,97

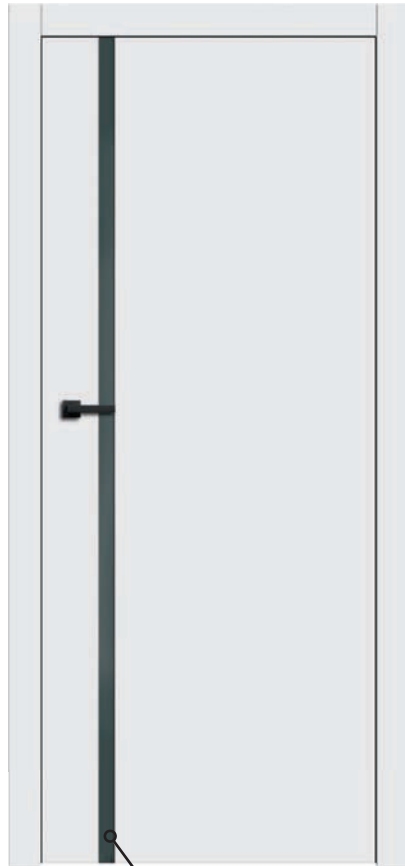

JAGODA 1



JAGODA 2

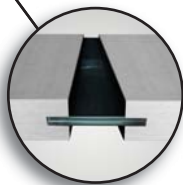

Mocowanie szyby w skrzydle



Podcięcie wentylacyjne JAGODA 1



Podcięcie wentylacyjne JAGODA 2

### DOSTĘPNE KOLORY:

STANDARD PLUS	Kolor
	orzech plus
	dąb średni plus
	jesion grafit plus
	klon szary plus
	kora biała plus
	biały plus*
	dąb natur plus
	beton plus

STANDARD CPL 0,15	Kolor
	biały cpl 0,15* (1)
	dąb szary cpl 0,15
	sosna szara cpl 0,15
	jasnoszary cpl 0,15 (1)
	dąb cpl 0,15
	wenge cpl 0,15
	cappuccino cpl 0,15 (1)
	czarny cpl 0,15 (1)
	popielaty cpl 0,15 (1)
	granatowy cpl 0,15 (1)
	ciemnozielony cpl 0,15 (1)

STANDARD CPL 0,2	Kolor
	biały cpl 0,2*
	popielaty cpl 0,2
	antracyt cpl 0,2
	orzech classic cpl 0,2
	dąb retro cpl 0,2
	dąb classic cpl 0,2

\*Folia biała gładka imitująca powierzchnię malowaną.  
(1) Powłoka AntiFinger.

# EDYTA

TECHNOLOGIA	zł netto	zł brutto
STANDARD 3D	599,00	736,77
STANDARD PLUS CPL 0,15	699,00	859,77
STANDARD CPL 0,2	769,00	945,87
STANDARD CPL 0,7	879,00	1081,17

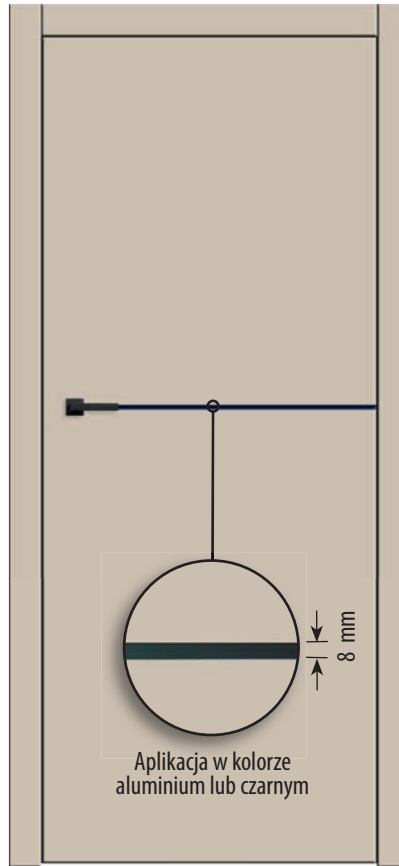

Aplikacja w kolorze aluminium lub czarnym

EDYTA 1



EDYTA 2



EDYTA 3

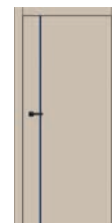

EDYTA 4



EDYTA 5



EDYTA 6

### DOSTĘPNE KOLORY:

STANDARD 3D	Kolor
	biały classic 3D *
	dąb 3D
	jasny dąb 3D
	dąb retro 3D
	orzech ciemny 3D
	złoty dąb 3D
	biały modern 3D*
	dąb szary 3D
	wiąz 3D
	jasna akacja 3D
	orzech 3D

STANDARD PLUS	Kolor
	orzech plus
	dąb średni plus
	jesion grafit plus
	klon szary plus
	kora biała plus
	biały plus*
	dąb natur plus
	beton plus

STANDARD CPL 0,15	Kolor
	biały cpl 0,15* (1)
	dąb szary cpl 0,15
	sosna szara cpl 0,15
	jasnoszary cpl 0,15 (1)
	dąb cpl 0,15
	wenge cpl 0,15
	cappuccino cpl 0,15 (1)
	czarny cpl 0,15 (1)
	popielaty cpl 0,15 (1)
	granatowy cpl 0,15 (1)
	ciemnozielony cpl 0,15 (1)

STANDARD CPL 0,2	STANDARD CPL 0,7
	biały* cpl 0,2, cpl 0,7
	popielaty cpl 0,2, cpl 0,7
	antracyt cpl 0,2, cpl 0,7
	orzech classic cpl 0,2, cpl 0,7
	dąb retro cpl 0,2, cpl 0,7
	dąb classic cpl 0,2, cpl 0,7

\*Folia biała gładka imitująca powierzchnię malowaną.  
(1) Powłoka AntiFinger.

Technologia SOFT dostępna do wyczerpania zapasów.

Wykończenie do wyboru: aplikacja w kolorze **aluminium** lub **czarna** - zaznaczyć w zamówieniu, zlicowana z płaszczyzną skrzydła, występująca z dwóch stron skrzydła.

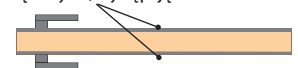

Skrzydła drzwiowe wewnątrzlokalowe płytowe przylgowe, bezprzylgowe i rewersyjne (za dopłatą - strona 28).

Szerokość: 60, 70, 80, 90 cm, za dopłatą: 100, 110 cm (tylko **EDYTA**) lub niestandardowe - strona 28).

Ramiak: (kolory 3D) MDF, (kolory PLUS i CPL) boki i góra - drewniany, dół MDF, pokryty dwiema płytami HDF, wypełnienie stabilizujące: **JAGODA** w standardzie „plaster miodu” za dopłatą płyta pełna - strona 28, **EDYTA** - **plyta pełna**. **NOWOŚĆ**

Szklenie w standardzie: **JAGODA** szkło hartowane mleczne 8 mm lub za dopłatą VSG/ESG 4.4.1 mleczne lub czarne - strona 28, **EDYTA** aplikacja w kolorze aluminium lub czarna, zlicowana z płaszczyzną skrzydła, występująca z dwóch stron skrzydła. **UWAGA: JAGODA brak możliwości skrócenia drzwi.**

Okucia:

- drzwi **przylgowe**: trzy zawiasy regulowane dwuczopowe srebrne, zamek zasuwkowy srebrny: na klucz, wkładkę patentową, z blokadą lub oszczędnościowy, srebrny, za dopłatą złoty lub czarny,
- drzwi **bezprzylgowe**: trzy ukryte zawiasy regulowane srebrne, za dopłatą złote lub czarne, zamek magnetyczny na klucz, wkładkę patentową, z blokadą lub oszczędnościowy srebrny, za dopłatą złoty lub czarny,
- drzwi **rewersyjne**: dwa zawiasy ukryte regulowane srebrne, za dopłatą złote lub czarne, zamek magnetyczny na klucz, wkładkę patentową, z blokadą lub oszczędnościowy srebrny, za dopłatą złoty lub czarny.

Rozstaw zamków: **przylgowe**: klucz, wkładka, z blokadą - 72 mm, **bezprzylgowe i rewersyjne**: klucz i z blokadą - 90 mm, wkładka - 85 mm.

Opcje za dopłatą - strona 28. Ceny oraz informacje techniczne ościeżnic, naświetli i klamek - strony od 29 do 39. Cena nie zawiera klamek.





DRZWI  
DOSTĘPNE  
OD RĘKI

**ANETA  
BEATA**

w kolorze: **BIAŁY CLASSIC 3D**

SKRZYDŁA PRZYLGOWE Z OŚCIEŻNICĄ REGULOWANĄ, OPASKA 60 mm 45°, O ZAKRESIE REGULACJI od 80-100 do 280-320 mm LUB OŚCIEŻNICĄ STAŁĄ, ROZMIAR: „60”, „70”, „80”, „90”.

# ANETA

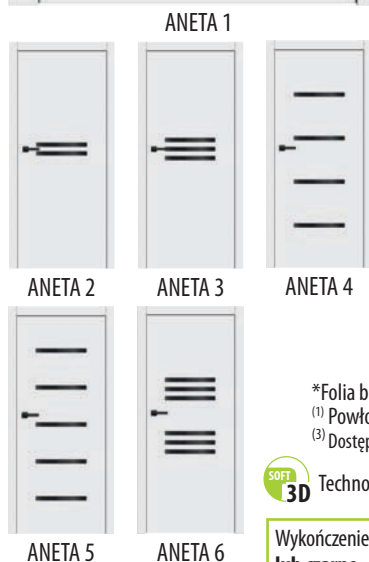
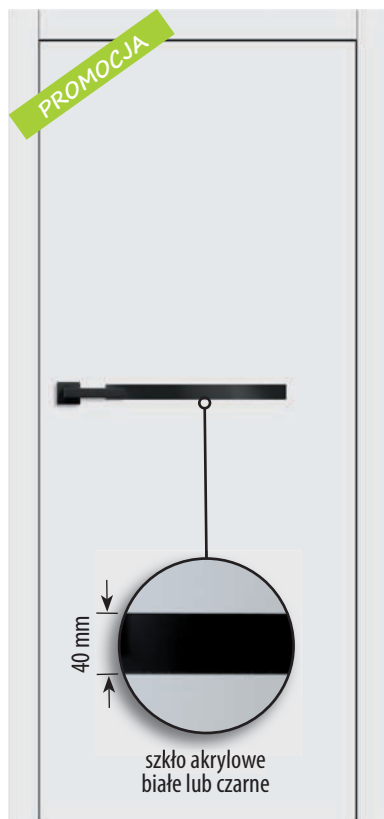

TECHNOLOGIA	zł netto	zł brutto
STANDARD 3D	<b>749,00</b>	921,27
STANDARD PLUS CPL 0,15	<b>839,00</b>	1031,97
STANDARD CPL 0,2	<b>929,00</b>	1142,67
STANDARD CPL 0,7	<b>1049,00</b>	1290,27

## DOSTĘPNE KOLORY:

STANDARD 3D	
biały classic 3D *	złoty dąb 3D
dąb 3D	biały modern 3D*
jasny dąb 3D	dąb szary 3D
dąb retro 3D	wiąz 3D
orzech ciemny 3D	jasna akacja 3D <sup>(3)</sup>
	orzech 3D <sup>(3)</sup>

STANDARD PLUS	
orzech plus	kora biała plus
dąb średni plus	biały plus*
jesion grafit plus	dąb natur plus
klon szary plus	beton plus

STANDARD CPL 0,15	
biały cpl 0,15* <sup>(1)</sup>	cappuccino cpl 0,15 <sup>(1)</sup>
dąb szary cpl 0,15	czarny cpl 0,15 <sup>(1)</sup>
sosna szara cpl 0,15	popielaty cpl 0,15 <sup>(1)</sup>
jasnoszary cpl 0,15 <sup>(1)</sup>	granatowy cpl 0,15 <sup>(1)</sup>
dąb cpl 0,15	ciemnozielony cpl 0,15 <sup>(1)</sup>
wenge cpl 0,15	

STANDARD CPL 0,2		STANDARD CPL 0,7	
biały* cpl 0,2, cpl 0,7	orzech classic cpl 0,2, cpl 0,7		
popielaty cpl 0,2, cpl 0,7	dąb retro cpl 0,2, cpl 0,7		
antracyt cpl 0,2, cpl 0,7	dąb classic cpl 0,2, cpl 0,7		

\*Folia biała gładka imitująca powierzchnię malowaną.  
(1) Powłoka AntiFinger.  
(3) Dostępne do wyczerpania zapasów.

SOFT 3D Technologia SOFT dostępna do wyczerpania zapasów.

Wykończenie do wyboru: **szkło akrylowe białe lub czarne** - zaznaczyć w zamówieniu, zlicowane z płaszczyzną skrzydła, występujące z dwóch stron skrzydła.

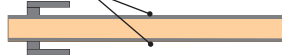

# BEATA

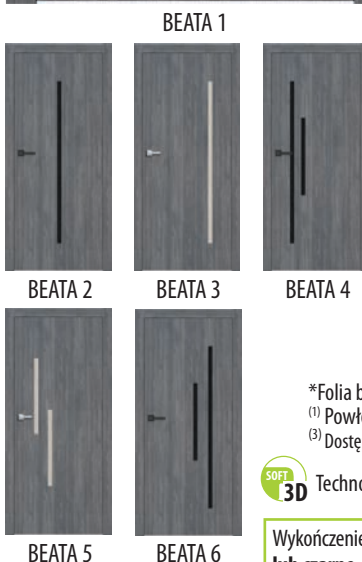

TECHNOLOGIA	zł netto	zł brutto
STANDARD 3D	<b>699,00</b>	859,77
STANDARD PLUS CPL 0,15	<b>779,00</b>	958,17
STANDARD CPL 0,2	<b>869,00</b>	1068,87
STANDARD CPL 0,7	<b>979,00</b>	1204,17

## DOSTĘPNE KOLORY:

STANDARD 3D	
biały classic 3D *	złoty dąb 3D
dąb 3D	biały modern 3D*
jasny dąb 3D	dąb szary 3D
dąb retro 3D	wiąz 3D
orzech ciemny 3D	jasna akacja 3D <sup>(3)</sup>
	orzech 3D <sup>(3)</sup>

STANDARD PLUS	
orzech plus	kora biała plus
dąb średni plus	biały plus*
jesion grafit plus	dąb natur plus
klon szary plus	beton plus

STANDARD CPL 0,15	
biały cpl 0,15* <sup>(1)</sup>	cappuccino cpl 0,15 <sup>(1)</sup>
dąb szary cpl 0,15	czarny cpl 0,15 <sup>(1)</sup>
sosna szara cpl 0,15	popielaty cpl 0,15 <sup>(1)</sup>
jasnoszary cpl 0,15 <sup>(1)</sup>	granatowy cpl 0,15 <sup>(1)</sup>
dąb cpl 0,15	ciemnozielony cpl 0,15 <sup>(1)</sup>
wenge cpl 0,15	

STANDARD CPL 0,2		STANDARD CPL 0,7	
biały* cpl 0,2, cpl 0,7	orzech classic cpl 0,2, cpl 0,7		
popielaty cpl 0,2, cpl 0,7	dąb retro cpl 0,2, cpl 0,7		
antracyt cpl 0,2, cpl 0,7	dąb classic cpl 0,2, cpl 0,7		

\*Folia biała gładka imitująca powierzchnię malowaną.  
(1) Powłoka AntiFinger.  
(3) Dostępne do wyczerpania zapasów.

SOFT 3D Technologia SOFT dostępna do wyczerpania zapasów.

Wykończenie do wyboru: **szkło akrylowe białe lub czarne** - zaznaczyć w zamówieniu, zlicowane z płaszczyzną skrzydła, występujące z dwóch stron skrzydła.

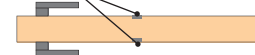

Skrzydła drzwiowe wewnętrzzłokalowe płytowe przylgowe, bezprzylgowe i rewersyjne (za dopłatą - strona 28).

Szerokość: 60, 70, 80, 90 cm, (100, 110 cm lub nietypowe za dopłatą - strona 28).

Ramiak: (kolory 3D) MDF, (kolory PLUS i CPL) boki i góra - drewniany oraz dół MDF pokryty dwiema płytami HDF, wypełnienie stabilizujące - **plyta pełna**. **NOWOŚĆ**

Okucia:

- drzwi **przylgowe**: trzy zawiasy regulowane dwuczopowe srebrne, zamek zasuwkowy srebrny: na klucz, wkładkę patentową, z blokadą lub oszczędnościowy,
- drzwi **bezprzylgowe**: trzy ukryte zawiasy regulowane srebrne, za dopłatą złote lub czarne, zamek magnetyczny na klucz, wkładkę patentową, z blokadą lub oszczędnościowy srebrny, za dopłatą złoty lub czarny,
- drzwi **rewersyjne**: dwa zawiasy ukryte regulowane srebrne, za dopłatą złote lub czarne, zamek magnetyczny na klucz, wkładkę patentową, z blokadą lub oszczędnościowy srebrny, za dopłatą złoty lub czarny.

Rozstaw zamków: **przylgowe**: klucz, wkładka, z blokadą - 72 mm, **bezprzylgowe i rewersyjne**: klucz i z blokadą - 90 mm, wkładka - 85 mm.

Opcje za dopłatą - strona 28.

Ceny oraz informacje techniczne: ościeżnic, systemów przesuwanych, drzwi dwuskrzydłowych, naświetli i klamek - strony od 29 do 39. Cena nie zawiera klamek.



**WSZYSTKIE  
SKRZYDŁA  
PRZYLGOWE**

**DRZWI DOSTĘPNE OD RĘKI**  
Z OŚCIEŻNICĄ REGULOWANĄ, OPASKA 60 mm 45°, O ZAKRESIE REGULACJI od 80-100 do 280-320 mm, „60”-„90” - **KOLOR BIAŁY CLASSIC 3D i DĄB 3D**  
Z OŚCIEŻNICĄ STAŁĄ, ROZMIAR: „60”-„90”, KOLORY: BIAŁY CLASSIC 3D, DĄB 3D, ORZECH CIEMNY 3D, DĄB SZARY 3D.

**NOWOŚĆ**

Skrzydła drzwiowe wewnątrzlokalowe płytowe przylgowe, bezprzylgowe i rewersyjne (za dopłatą - strona 28).

Szerokość: 60, 70, 80, 90 cm, (100, 110 cm lub nietypowe za dopłatą - strona 28). Szklenie w standardzie: szyba decormat - mleczna (rewers - drzwi 1, awers - drzwi 2 lub wg zamówienia - patrz strona 28), w opcji bez dopłaty: chinchilla, ornament deszcz, w opcji za dopłatą VSG 2.2.1 mleczna, czarna lub bezbarwna - strona 28.

Ramiak: MDF (kolory 3D), boki i góra - drewniany oraz dół MDF (kolory PLUS i CPL), pokryty dwiema płytami HDF, wypełnienie stabilizujące „plaster miodu” lub płyta pełna za dopłatą - strona 28. Krawędź skrzydła (kolory CPL 0,2 i 0,7) - wykonana w technologii standard oklejona obrzeżem ABS.

Okucia:

- drzwi **przylgowe**: trzy zawiasy regulowane dwuczopowe srebrne, zamek zasuwkowy srebrny: na klucz, wkładkę patentową, z blokadą lub oszczędnościowy,
- drzwi **bezprzylgowe**: trzy ukryte zawiasy regulowane srebrne, za dopłatą złote lub czarne, zamek magnetyczny na klucz, wkładkę patentową, z blokadą lub oszczędnościowy srebrny, za dopłatą złoty lub czarny,
- drzwi **rewersyjne**: dwa zawiasy ukryte regulowane srebrne, za dopłatą złote lub czarne, zamek magnetyczny na klucz, wkładkę patentową, z blokadą lub oszczędnościowy srebrny, za dopłatą złoty lub czarny.

Rozstaw zamków: **przylgowe**: klucz, wkładka, z blokadą - 72 mm, **bezprzylgowe i rewersyjne**: klucz i z blokadą - 90 mm, wkładka - 85 mm.

Opcje za dopłatą - strona 28. Ceny oraz informacje techniczne: ościeżnic systemów przesuwnych, drzwi dwuskrzydłowych, naświetli i klamek - strony od 29 do 39.

Cena nie zawiera klamek.



### LISTWA PROSTA

(W STANDARDZIE)

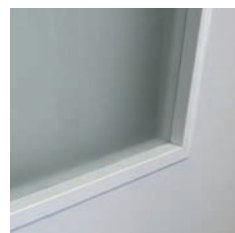
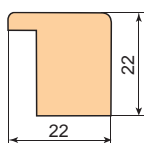

### DOSTĘPNE KOLORY:



biały classic 3D <sup>(2)</sup>	dąb 3D	orzech ciemny 3D	dąb szary 3D	jasny dąb 3D	orzech 3D <sup>(3)</sup>	jasna akacja 3D <sup>(3)</sup>
---------------------------------	--------	------------------	--------------	--------------	--------------------------	--------------------------------



orzech plus	klon szary plus	dąb średni plus	kora biała plus <sup>(2)</sup>	jesion grafit plus	dąb natur plus
-------------	-----------------	-----------------	--------------------------------	--------------------	----------------



biały* <sup>(2)</sup> cpl 0,2 cpl 0,7	popielaty cpl 0,2 cpl 0,7	antracyt cpl 0,2 cpl 0,7	orzech classic cpl 0,2 cpl 0,7	dąb retro cpl 0,2 cpl 0,7	dąb classic cpl 0,2 cpl 0,7
---	---------------------------------	--------------------------------	--------------------------------------	---------------------------------	-----------------------------------

**NOWOŚĆ**

\*Folia biała gładka imitująca powierzchnię malowaną.

<sup>(2)</sup> Mocowanie listew przyszybowych wyłącznie metodą bezszyftową.

<sup>(3)</sup> Dostępne do wyczerpania zapasów.

**Dopłata za bezszyftowe mocowanie listew przyszybowych: 50,00 zł (brutto 61,50 zł).**

### LISTWA PÓŁOKRĄGŁA

Dostępna do wyczerpania zapasów.

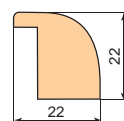

### DOSTĘPNE KOLORY:



orzech ciemny 3D	dąb 3D
------------------	--------

orzech 3D <sup>(3)</sup>	jasna akacja 3D <sup>(3)</sup>
--------------------------	--------------------------------

biały classic 3D <sup>(2)</sup>
---------------------------------



Technologia SOFT dostępna do wyczerpania zapasów.

## NATALIA



NATALIA 1

NATALIA 2

NATALIA 3

**TECHNOLOGIA**    **zł netto**    **zł brutto**

	<b>539,00</b>	662,97
	<b>629,00</b>	773,67
	<b>729,00</b>	896,67
	<b>839,00</b>	1031,97

## DARIA



DARIA 1

DARIA 2

DARIA 3

**TECHNOLOGIA**    **zł netto**    **zł brutto**

	<b>619,00</b>	761,37
	<b>719,00</b>	884,37
	<b>819,00</b>	1007,37
	<b>929,00</b>	1142,67

## WIKTORIA



WIKTORIA 1

WIKTORIA 2

WIKTORIA 3

**TECHNOLOGIA**    **zł netto**    **zł brutto**

	<b>609,00</b>	749,07
	<b>709,00</b>	872,07
	<b>809,00</b>	995,07
	<b>919,00</b>	1130,37

## AGATA



AGATA 1

AGATA 2

AGATA 3

**TECHNOLOGIA**    **zł netto**    **zł brutto**

	<b>599,00</b>	736,77
	<b>699,00</b>	859,77
	<b>799,00</b>	982,77
	<b>909,00</b>	1118,07



**DRZWI  
DOSTĘPNE  
OD RĘKI**

**WSZYSTKIE  
SKRZYDŁA  
PRZYLGOWE** Z OŚCIEŻNICĄ REGULOWANA, OPASKA 60 mm 45°, O ZAKRESIE REGULACJI od 80-100 do 280-320 mm, „60” - „90” - KOLOR **BIAŁY CLASSIC 3D i DĄB 3D**  
Z OŚCIEŻNICĄ STAŁA, ROZMIAR: „60” - „90”, KOLORY: **BIAŁY CLASSIC 3D, DĄB 3D, ORZECH CIEMNY 3D, DĄB SZARY 3D.**

**NOWOŚĆ**

**LISTWA PROSTA  
(W STANDARDZIE)**

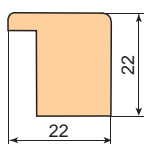

STANDARD  
**3D**

STANDARD  
**PLUS**

STANDARD  
**CPL 0,2  
CPL 0,7**

biały classic 3D <sup>(2)</sup>	dąb 3D	orzech ciemny 3D	dąb szary 3D	jasny dąb 3D	orzech 3D <sup>(3)</sup>	jasna akacja 3D <sup>(3)</sup>
orzech plus	klon szary plus	dąb średni plus	kora biała plus <sup>(2)</sup>	jesion grafit plus	dąb natur plus	
biały <sup>(2)</sup> cpl 0,2 cpl 0,7	popielaty cpl 0,2 cpl 0,7	antracyt cpl 0,2 cpl 0,7	orzech classic cpl 0,2 cpl 0,7	dąb retro cpl 0,2 cpl 0,7	dąb classic cpl 0,2 cpl 0,7	

**NOWOŚĆ**

**LISTWA PÓŁOKRĄGŁA DOSTĘPNE KOLORY:**

Dostępna do wyczerpania zapasów.

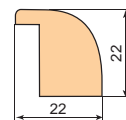

STANDARD  
**3D**

orzech ciemny 3D	dąb 3D
orzech 3D <sup>(3)</sup>	jasna akacja 3D <sup>(3)</sup>
biały classic 3D <sup>(2)</sup>	

\*Folia biała gładka imitująca powierzchnię malowaną.

(2) Mocowanie listew przyszybowych wyłącznie metodą bezszyftową.

(3) Dostępne do wyczerpania zapasów.

**Dopłata za bezszyftowe mocowanie listew przyszybowych: 50,00 zł (brutto 61,50 zł).**

SOFT  
**3D**

Technologia SOFT dostępna do wyczerpania zapasów.

# MONIKA



MONIKA 1



MONIKA 2



MONIKA 3

TECHNOLOGIA	zł netto	zł brutto
STANDARD 3D	<b>479,00</b>	589,17
STANDARD PLUS	<b>569,00</b>	699,87
STANDARD CPL 0,2	<b>659,00</b>	810,57
STANDARD CPL 0,7	<b>779,00</b>	958,17

# IWONA



IWONA 1



IWONA 2



IWONA 3

TECHNOLOGIA	zł netto	zł brutto
STANDARD 3D	<b>539,00</b>	662,97
STANDARD PLUS	<b>629,00</b>	773,67
STANDARD CPL 0,2	<b>729,00</b>	896,67
STANDARD CPL 0,7	<b>839,00</b>	1031,97

# ELA



ELA 1



ELA 2



ELA 3

TECHNOLOGIA	zł netto	zł brutto
STANDARD 3D	<b>509,00</b>	626,07
STANDARD PLUS	<b>599,00</b>	736,77
STANDARD CPL 0,2	<b>689,00</b>	847,47
STANDARD CPL 0,7	<b>799,00</b>	982,77

# ALA



ALA 1



ALA 2



ALA 3

TECHNOLOGIA	zł netto	zł brutto
STANDARD 3D	<b>479,00</b>	589,17
STANDARD PLUS	<b>569,00</b>	699,87
STANDARD CPL 0,2	<b>659,00</b>	810,57
STANDARD CPL 0,7	<b>769,00</b>	945,87

# EWA



EWA 1



EWA 2



EWA 3

TECHNOLOGIA	zł netto	zł brutto
STANDARD 3D	<b>499,00</b>	613,77
STANDARD PLUS	<b>589,00</b>	724,47
STANDARD CPL 0,2	<b>689,00</b>	847,47
STANDARD CPL 0,7	<b>799,00</b>	982,77

# AGNIESZKA



AGNIESZKA 1



AGNIESZKA 2



AGNIESZKA 3



AGNIESZKA 4

TECHNOLOGIA	zł netto	zł brutto
STANDARD 3D	<b>599,00</b>	736,77
STANDARD PLUS	<b>699,00</b>	859,77
STANDARD CPL 0,2	<b>799,00</b>	982,77
STANDARD CPL 0,7	<b>909,00</b>	1118,07





**DRZWI  
DOSTĘPNE  
OD RĘKI**

**WSZYSTKIE  
SKRZYDŁA  
PRZYLGOWE**

**NOWOŚĆ**  
Z OŚCIEŻNICĄ REGULOWANĄ, OPASKA 60 mm 45°, O ZAKRESIE REGULACJI od 80-100 do 280-320 mm, „60”-„90” - KOLOR BIAŁY CLASSIC 3D I DĄB 3D  
Z OŚCIEŻNICĄ STAŁĄ, ROZMIAR: „60”-„90”, KOLORY: BIAŁY CLASSIC 3D, DĄB 3D, ORZECH CIEMNY 3D, DĄB SZARY 3D.

**LISTWA PROSTA  
(W STANDARDZIE)**

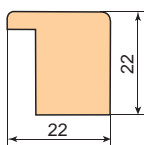

**NOWA  
LISTWA**

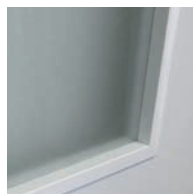

**DOSTĘPNE KOLORY:**

<b>STANDARD 3D</b>	biały classic 3D*(2)	dąb 3D	orzech ciemny 3D	dąb szary 3D	jasny dąb 3D	orzech 3D (3)	jasna akacja 3D (3)
<b>STANDARD PLUS</b>	orzech plus	klon szary plus	dąb średni plus	kora biała plus (2)	jesion grafit plus	dąb natur plus	

**LISTWA PÓŁOKRĘGLA**

Dostępna do wyczerpania zasobów.

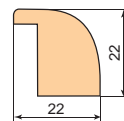

**DOSTĘPNE KOLORY:**

<b>STANDARD 3D</b>	orzech ciemny 3D	dąb 3D
	orzech 3D (3)	jasna akacja 3D (3)
	biały classic 3D*(2)	

\*Folia biała gładka imitująca powierzchnię malowaną.

(2) Mocowanie listew przyszybowych wyłącznie metodą bezszyftową.

(3) Dostępne do wyczerpania zasobów.

**Dopłata za bezszyftowe mocowanie listew przyszybowych: 50,00 zł (brutto 61,50 zł).**



Technologia SOFT dostępna do wyczerpania zasobów.

## JULIA



JULIA 1



JULIA 2



JULIA 3

TECHNOLOGIA	zł netto	zł brutto
<b>STANDARD 3D</b>	509,00	626,07
<b>STANDARD PLUS</b>	599,00	736,77

## AMELIA



AMELIA 1



AMELIA 2



AMELIA 3

TECHNOLOGIA	zł netto	zł brutto
<b>STANDARD 3D</b>	509,00	626,07
<b>STANDARD PLUS</b>	599,00	736,77

zrobic z  
beaty jesion

## ANIA



ANIA 1



ANIA 2



ANIA 3

TECHNOLOGIA	zł netto	zł brutto
<b>STANDARD 3D</b>	589,00	724,47
<b>STANDARD PLUS</b>	669,00	822,87

## LAURA



LAURA 1



LAURA 2



LAURA 3

TECHNOLOGIA	zł netto	zł brutto
<b>STANDARD 3D</b>	499,00	613,77
<b>STANDARD PLUS</b>	589,00	724,47

## JUSTYNA



JUSTYNA 1



JUSTYNA 2

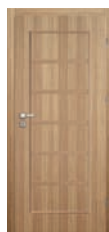

JUSTYNA 3

TECHNOLOGIA	zł netto	zł brutto
<b>STANDARD 3D</b>	599,00	736,77
<b>STANDARD PLUS</b>	689,00	847,47

## PATRYCJA



PATRYCJA 1



PATRYCJA 2



PATRYCJA 3

TECHNOLOGIA	zł netto	zł brutto
<b>STANDARD 3D</b>	589,00	724,47
<b>STANDARD PLUS</b>	679,00	835,17

Skrzydła drzwiowe wewnątrzlokalowe płytowe przylgowe, bezprzylgowe i rewersyjne (za dopłatą - strona 28). Szerokość: 60 (brak wzoru Zosia 1), 70, 80, 90 cm, (100, 110 cm lub nietypowe za dopłatą - strona 28).

Szklenie:

- **ZOSIA:** w standardzie ornament deszcz, w opcji bez dopłat: chinchilla, w **opcji za dopłatą:** szyba decormat - mleczna (rewers - drzwi 1, awers - drzwi 2 lub wg zamówienia - patrz strona 28), szyba VSG 2.2.1 mleczna, czarna lub bezbarwna - strona 28.
- **HANIA:** w standardzie szyba decormat - mleczna (rewers - drzwi 1, awers - drzwi 2 lub wg zamówienia - patrz strona 28), w opcji bez dopłat: ornament deszcz i chinchilla, w opcji za dopłatą: szyba VSG 2.2.1 mleczna, czarna lub bezbarwna - strona 28.

Ramiak: MDF (kolory 3D), boki i góra - drewniany oraz dół MDF (kolory PLUS i CPL), pokryty dwiema płytami HDF, wypełnienie stabilizujące „plaster miodu” lub płyta pełna za dopłatą - strona 28. Krawędź skrzydła (kolory CPL 0,2 i 0,7) - wykonana w technologii standard oklejona obrzeżem ABS.

Okucia:

- drzwi **przylgowe:** trzy zawiasy regulowane dwuczopowe srebrne, zamek zasuwkowy srebrny: na klucz, wkładkę patentową, z blokadą lub oszczędnościowy,
- drzwi **bezprzylgowe:** trzy ukryte zawiasy regulowane srebrne, za dopłatą złote lub czarne, zamek magnetyczny na klucz, wkładkę patentową, z blokadą lub oszczędnościowy srebrny, za dopłatą złoty lub czarny,
- drzwi **rewersyjne:** dwa zawiasy ukryte regulowane srebrne, za dopłatą złote lub czarne, zamek magnetyczny na klucz, wkładkę patentową, z blokadą lub oszczędnościowy srebrny, za dopłatą złoty lub czarny.

Rozstaw zamków: **przylgowe:** klucz, wkładka, z blokadą - 72 mm, **bezprzylgowe i rewersyjne:** klucz i z blokadą - 90 mm, wkładka - 85 mm.

Opcje za dopłatą - strona 28. Ceny oraz informacje techniczne: ościeżnic, systemów przesuwnych, drzwi dwuskrzydłowych, naświetli i klamek - strony od 29 do 39.

Cena nie zawiera klamek.



**DRZWI DOSTĘPNE OD RĘKI** **SKRZYDŁA PRZYLGOWE ZOSIA** Z OŚCIEŻNICĄ REGULOWANĄ, OPASKA 60 mm 45°, O ZAKRESIE REGULACJI od 80-100 do 280-320 mm, „60” - „90”, kolory: BIAŁY CLASSIC 3D i DĄB 3D Z OŚCIEŻNICĄ STAŁĄ, ROZMIAR: „60” - „90”, kolory: BIAŁY CLASSIC 3D, DĄB 3D, ORZECH CIEMNY 3D. **NOWOŚĆ**

# ZOSIA



ZOSIA 1

ZOSIA 2

	ZOSIA 1		ZOSIA 2	
TECHNOLOGIA	zł netto	zł brutto	zł netto	zł brutto
STANDARD 3D	499,00	613,77	449,00	552,27

### DOSTĘPNE KOLORY:



\*Folia biała gładka imitująca powierzchnię malowaną.

(3) Dostępne do wyczerpania zapasów.

SOFT 3D Technologia SOFT dostępna do wyczerpania zapasów.

**DRZWI DOSTĘPNE OD RĘKI** **SKRZYDŁA PRZYLGOWE HANIA** Z OŚCIEŻNICĄ REGULOWANĄ, OPASKA 60 mm 45°, O ZAKRESIE REGULACJI d 80-100 do 280-320 mm, „60” - „90”, kolory: BIAŁY CLASSIC 3D i DĄB 3D Z OŚCIEŻNICĄ STAŁĄ, ROZMIAR: „60” - „90”, kolory: BIAŁY CLASSIC 3D, DĄB 3D, ORZECH CIEMNY 3D, DĄB SZARY 3D. **NOWOŚĆ**

# HANIA

	HANIA 1		HANIA 2		HANIA 4	
TECHNOLOGIA	zł netto	zł brutto	zł netto	zł brutto	zł netto	zł brutto
STANDARD 3D	509,00	626,07	449,00	552,27	579,00	712,17
STANDARD PLUS	599,00	736,77	539,00	662,97	659,00	810,57
STANDARD CPL 0,2	689,00	847,47	629,00	773,67	779,00	958,17
STANDARD CPL 0,7	799,00	982,77	739,00	908,97	889,00	1093,47



HANIA 1

HANIA 2

HANIA 4

### LISTWA PROSTA

(W standardzie)

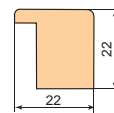

### DOSTĘPNE KOLORY:



**NOWOŚĆ**

\*Folia biała gładka imitująca powierzchnię malowaną.

(2) Mocowanie listew przyszybowych wyłącznie metodą bezszyftową.

(3) Dostępne do wyczerpania zapasów.

**Dopłata za bezszyftowe mocowanie listew przyszybowych: 50,00 zł (brutto 61,50 zł).**

### LISTWA PÓŁOKRĄGŁA

Dostępna do wyczerpania zapasów.

### DOSTĘPNE KOLORY:

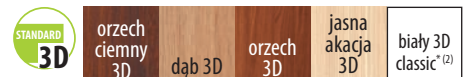

\*Folia biała gładka imitująca powierzchnię malowaną.

(2) Mocowanie listew przyszybowych wyłącznie metodą bezszyftową.

SOFT 3D Technologia SOFT dostępna do wyczerpania zapasów.

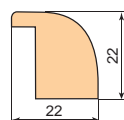



DRZWI  
DOSTĘPNE  
OD RĘKI

SKRZYDŁO  
PRZYLGOWE  
HANIA 3

Z OŚCIEŻNICĄ REGULOWANĄ, OPASKA 60 mm 45°, O ZAKRESIE REGULACJI od 80-100 do 280-320 mm, „60”-„90”, kolory: BIAŁY CLASSIC 3D i DĄB 3D  
Z OŚCIEŻNICĄ STAŁĄ, ROZMIAR: „60”-„90”, kolory: BIAŁY CLASSIC 3D, DĄB 3D, ORZECH CIEMNY 3D, DĄB SZARY 3D.

NOWOŚĆ

# HANIA 3



TECHNOLOGIA	zł netto	zł brutto
STANDARD 3D	379,00	466,17
STANDARD PLUS	459,00	564,57
STANDARD CPL 0,2	549,00	675,27
STANDARD CPL 0,7	659,00	810,57

Skrzydła drzwiowe wewnętrzne płytowe przylgowe, bezprzylgowe i rewersyjne (za dopłatą - strona 28).

Szerokość: 60, 70, 80, 90 cm, (100, 110 cm lub nietypowe za dopłatą - strona 28).

Ramiak: MDF (kolory 3D), boki i góra - drewniany oraz dół MDF (kolory PLUS i CPL), pokryty dwiema płytami HDF, wypełnienie stabilizujące „plaster miodu” lub płyta pełna za dopłatą - strona 28. Krawędź skrzydła (kolory CPL 0,2 i 0,7) - wykonana w technologii standard oklejona obrzeżem ABS.

Okucia:

- drzwi **przylgowe**: trzy zawiasy regulowane dwuczopowe srebrne, zamek zasuwkowy srebrny: na klucz, wkładkę patentową, z blokadą lub oszczędnościowy,
- drzwi **bezprzylgowe**: trzy ukryte zawiasy regulowane srebrne, za dopłatą złote lub czarne, zamek magnetyczny na klucz, wkładkę patentową, z blokadą lub oszczędnościowy srebrny, za dopłatą złoty lub czarny,
- drzwi **rewersyjne**: dwa zawiasy ukryte regulowane srebrne, za dopłatą złote lub czarne, zamek magnetyczny na klucz, wkładkę patentową, z blokadą lub oszczędnościowy srebrny, za dopłatą złoty lub czarny.

Rozstaw zamków: **przylgowe**: klucz, wkładka, z blokadą - 72 mm, **bezprzylgowe i rewersyjne**: klucz i z blokadą - 90 mm, wkładka - 85 mm.

Opcje za dopłatą - strona 28. Ceny oraz informacje techniczne: ościeżnic, systemów przesuwnych, drzwi dwuskrzydłowych, naświetli i klamek - strony od 29 do 39.

Cena nie zawiera klamek.

DOSTĘPNE KOLORY:



Technologia SOFT dostępna do wyczerpania zapasów.

STANDARD 3D	biały classic 3D*	dąb 3D	orzech ciemny 3D	dąb szary 3D	jasny dąb 3D	orzech 3D <sup>(3)</sup>	jasna akacja 3D <sup>(3)</sup>	złoty dąb 3D	dąb retro 3D	wiąz 3D	biały modern 3D*
STANDARD PLUS	orzech plus	klon szary plus	dąb średni plus	kora biała plus	jesion grafit plus	dąb natur plus	beton plus	biały plus*			
STANDARD CPL 0,15	biały* <sup>(1)</sup> cpl 0,15	dąb cpl 0,15	dąb szary cpl 0,15	wenge cpl 0,15	sosna szara cpl 0,15	jasnoszary cpl 0,15 <sup>(1)</sup>	cappuccino cpl 0,15 <sup>(1)</sup>	czarny <sup>(1)</sup> cpl 0,15	popielaty cpl 0,15 <sup>(1)</sup>	granatowy cpl 0,15 <sup>(1)</sup>	ciemnozielony cpl 0,15 <sup>(1)</sup>
STANDARD CPL 0,2 CPL 0,7	biały* cpl 0,2 cpl 0,7	popielaty cpl 0,2 cpl 0,7	antracyt cpl 0,2 cpl 0,7	orzech classic cpl 0,2 cpl 0,7	dąb retro cpl 0,2 cpl 0,7	dąb szary cpl 0,2 cpl 0,7					

NOWOŚĆ

NOWOŚĆ

\* Folia biała gładka imitująca powierzchnię malowaną.

<sup>(1)</sup> Powłoka AntiFinger.

<sup>(3)</sup> Dostępne do wyczerpania zapasów.

## HANIA 3 w różnych konfiguracjach (za dopłatą - strony 28-39)



Bulaj i kopniak z kratką wentylacyjną



Bulaj



Kopniaki środkowy i dolny



Drzwi skośne - nietypowe wymiary

### DRZWI NIETYPOWE PŁYTOWE FOLIOWANE

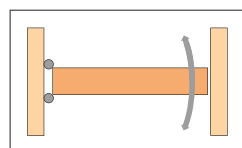

Drzwi wahadłowe pojedyncze

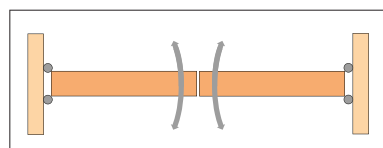

Drzwi wahadłowe podwójne

wg technologii ANBO  
- wycena indywidualna.



<b>OPCJE ZA DOPŁATĄ - DRZWI PŁYTOWE FOLIOWANE</b>		<b>zł netto</b>	<b>zł brutto</b>
Dopłata do skrzydła przylgowego, bezprzylgowego i rewersyjnego „100” wzór aplikacji tak jak w skrzydle „90”:		<b>60,00</b>	73,80
Dopłata do skrzydła przylgowego „110” wzór aplikacji tak jak w skrzydle „90”:		<b>120,00</b>	147,60
Skrzydło rewersyjne (nie dostępne w CPL 0,2 i CPL 0,7):		<b>320,00</b>	393,60
Drzwi skośne z ościeżnicą stałą wg technologii Anbo: wszystkie kolory oprócz biały classic, kora biała plus, biały plus oraz białe CPL:		<b>600,00</b>	738,00
Drzwi skośne z ościeżnicą regulowaną wg technologii Anbo: wszystkie kolory oprócz biały classic, kora biała plus, biały plus oraz białe CPL:		<b>700,00</b>	861,00
Zwężenie skrzydła w felcu do 8 mm, każdy rodzaj skrzydła, wszystkie kolory oprócz biały classic, kora biała plus, biały plus oraz białe CPL:		<b>100,00</b>	123,00
Zwężenie skrzydła w felcu od 9 do 99 mm, każdy rodzaj skrzydła, wszystkie kolory oprócz biały classic, kora biała plus, biały plus oraz białe CPL:		<b>140,00</b>	172,20
Felc 20 mm - technologia standard, każdy rodzaj skrzydła, wszystkie kolory oprócz biały classic, kora biała plus, biały plus oraz białe CPL:		<b>200,00</b>	246,00
Wkładka patentowa rozmiar 30/35, 30/30:		<b>50,00</b>	61,50
Wkładko-gałka rozmiar: 30G/35, 30/35G, 30/30G:		<b>60,00</b>	73,80
Tuleje wentylacyjne PCV:		<b>25,00</b>	30,75
Tuleje wentylacyjne metalowe kwadratowe lub okrągłe chrom lakierowany, nikiel lakierowany, brąz grafiatto, czarne:		<b>120,00</b>	147,60
Kratka wentylacyjna PCV:		<b>50,00</b>	61,50
Podcięcie wentylacyjne lub skrót rekuperacyjny:		<b>30,00</b>	36,90
Wypełnienie płytą pełną:		<b>130,00</b>	159,90
Skrócenie skrzydła przylgowego, bezprzylgowego i rewersyjnego do 45 mm bez przesunięcia okuć:		<b>40,00</b>	49,20
Skrócenie skrzydła przylgowego, bezprzylgowego i rewersyjnego powyżej 45 mm bez przesunięcia okuć:		<b>80,00</b>	98,40
Skrócenie ościeżnicy stałej bez przesunięcia okuć:		<b>25,00</b>	30,75
Zwężenie ościeżnicy stałej bez przesunięcia okuć, wszystkie kolory oprócz biały classic, kora biała plus, biały plus, białe CPL:		<b>25,00</b>	30,75
Skrócenie ościeżnicy regulowanej bez przesunięcia okuć:		<b>50,00</b>	61,50
Zwężenie ościeżnicy regulowanej bez przesunięcia okuć, wszystkie kolory oprócz biały classic, kora biała plus, biały plus, białe CPL:		<b>50,00</b>	61,50
Przesunięcie okuć w skrzydle przylgowym (klamka na standardowej wysokości od dołu)		<b>50,00</b>	61,50
Przesunięcie okuć w ościeżnicy stałej i regulowanej (klamka na standardowej wysokości od dołu)		<b>50,00</b>	61,50
Dodatkowy zawias do skrzydła przylgowego:		<b>20,00</b>	24,60
Dodatkowy zawias do ościeżnicy przylgowej:		<b>20,00</b>	24,60
Dodatkowy zamek górny zasuwkowy na wkładkę (tylko w drzwiach przylgowych z wypełnieniem płytą pełną):		<b>50,00</b>	61,50
Dodatkowa blacha zaczepowa górna w ościeżnicy (tylko w drzwiach przylgowych z wypełnieniem płytą pełną):		<b>25,00</b>	30,75
Wzmocnienie w skrzydle pod samozamykacz:		<b>30,00</b>	36,90
Wzmocnienie w ościeżnicy regulowanej pod samozamykacz:		<b>45,00</b>	55,35
Samozamykacz (bez wzmocnień w skrzydle i ościeżnicy regulowanej) kolory: srebrny, czarny, biały, brązowy		<b>300,00</b>	369,00
Elektrozaczep:		<b>300,00</b>	369,00
Zamiana na zamek magnetyczny w kolorze czarnym lub złotym w skrzydle bezprzylgowym i rewersyjnym:		<b>30,00</b>	36,90
Zamiana na zawiasy i blachę zaczepową w kolorze czarnym lub złotym w drzwiach bezprzylgowych i rewersyjnych:		<b>80,00</b>	98,40
Dopłata do bezszyftowego mocowania listew przyszybowych (za skrzydło):		<b>50,00</b>	61,50
Próg opadający:		<b>130,00</b>	159,90
Próg z drewna twardego liściastego lakierowany bezbarwny o szerokości 55 mm:		<b>100,00</b>	123,00
Osłonka aluminiowa na zawiasy - cena za 1 kpl. na 1 zawias (kolory: mosiądz lakierowany, patyna, chrom lakierowany, czarny mat, biały mat, nikiel):		<b>14,00</b>	17,22
Szklenie decormat-mleczna w modelu Zosia 1:		<b>50,00</b>	61,50
Szklenie decormat-mleczna w modelu Zosia 2:		<b>20,00</b>	24,60
Producent zaleca stosowanie szyby bezpiecznej VSG 221 mlecznej, czarnej lub bezbarwnej:		<b>40,00</b>	49,20
Producent zaleca stosowanie szyby bezpiecznej VSG/ESG 4.4.1 mleczna lub czarna:		<b>120,00</b>	147,60
Wykończenie krawędzi skrzydła w kolorze czarnym:		<b>70,00</b>	86,10

### TULEJE WENTYLACYJNE STALOWE

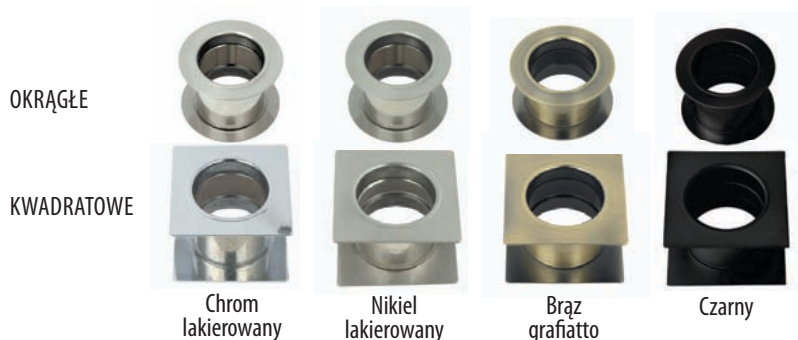

### OSŁONKI



### UKŁAD SZKLENIA W SKRZYDLE DRZWIOWYM:

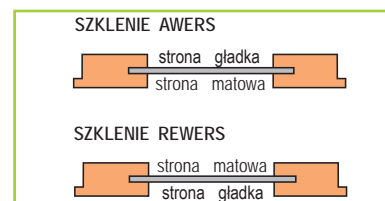

### PRÓG DREWNIANY DĘBOWY LAKIEROWANY



### PODCIĘCIE WENTYLACYJNE

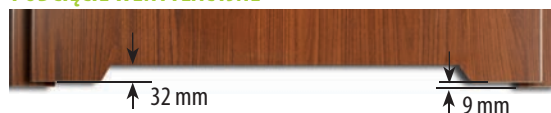

### SKRÓT REKUPERACYJNY

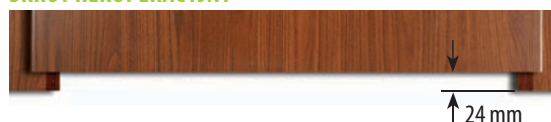

# OŚCIEŻNICE I TUNELE REGULOWANE MDF - DRZWI PRZYLGOWE

## OPASKA 60 i 80 MM

### SCHEMAT PRZYLGOWEJ OŚCIEŻNICY REGULOWANEJ - OPASKA 60/80 MM

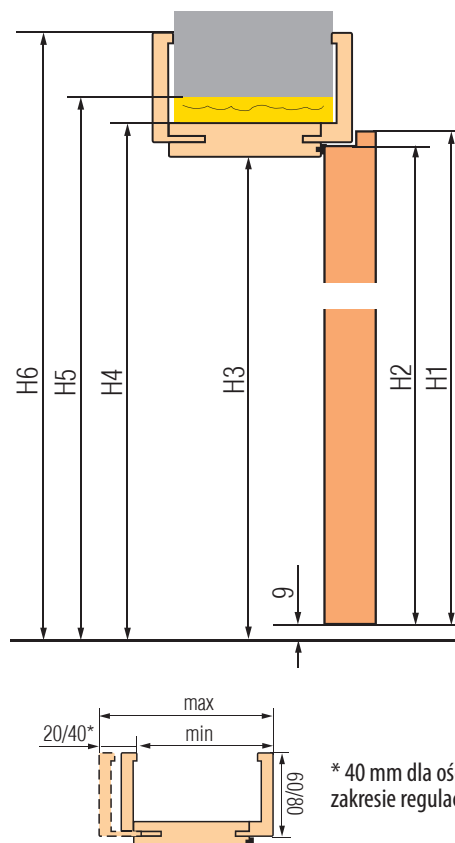
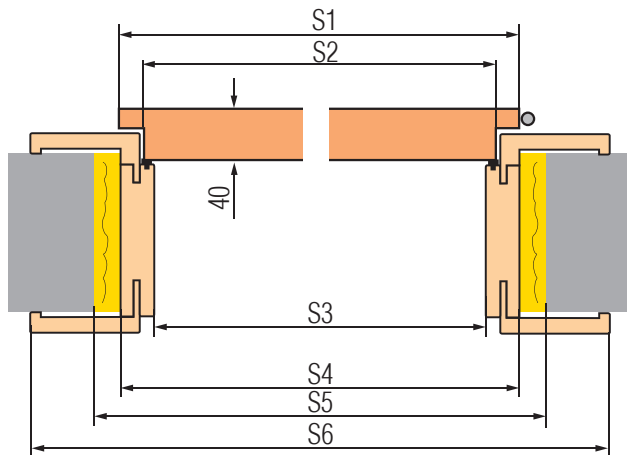

H1	H2	H3	H4	H5	H6	
					opaska 60mm	opaska 80 mm
2030	2017	2018	2040	2060	2089	2109

Szerokość drzwi	S1	S2	S3	S4	S5	S6	
						opaska 60 mm	opaska 80 mm
„60”	644	618	604	648	688	746	786
„70”	744	718	704	748	788	846	886
„80”	844	818	804	848	888	946	986
„90”	944	918	904	948	988	1046	1086
„100”	1044	1018	1004	1048	1088	1146	1186
„110”	1144	1118	1104	1148	1188	1246	1286

Ościeżnica regulowana z opaską łączoną na prosto.



Opaska 80 mm.

Ościeżnica regulowana z opaską łączoną na skos 45°.



Opaska 60 i 80 mm.



Ościeżnica regulowana o zakresie do 320 mm.



Ościeżnica regulowana o zakresie powyżej 320 mm składa się z 2 elementów.

	Zakres regulacji min-max (mm)	3D		PLUS i CPL 0,15		CPL 0,2*		LAKIEROWANE RAL	
		„60, 70, 80, 90, 100, 110”	„60, 70, 80, 90, 100, 110”	„60, 70, 80, 90, 100, 110”	„60, 70, 80, 90, 100, 110”	„60, 70, 80, 90, 100, 110”	„60, 70, 80, 90, 100, 110”	„60, 70, 80, 90, 100, 110”	
		zł netto	zł brutto	zł netto	zł brutto	zł netto	zł brutto	zł netto	zł brutto
1 element	80-100	<b>448,00</b>	551,04	<b>494,00</b>	607,62	<b>540,00</b>	664,20	<b>790,00</b>	971,70
	100-120	<b>459,00</b>	564,57	<b>501,00</b>	616,23	<b>549,00</b>	675,27	<b>813,00</b>	999,99
	120-140	<b>475,00</b>	584,25	<b>517,00</b>	635,91	<b>564,00</b>	693,72	<b>841,00</b>	1034,43
	140-160	<b>491,00</b>	603,93	<b>533,00</b>	655,59	<b>581,00</b>	714,63	<b>869,00</b>	1068,87
	160-180	<b>515,00</b>	633,45	<b>560,00</b>	688,80	<b>607,00</b>	746,61	<b>905,00</b>	1113,15
	180-200	<b>526,00</b>	646,98	<b>569,00</b>	699,87	<b>615,00</b>	756,45	<b>928,00</b>	1141,44
	200-220	<b>542,00</b>	666,66	<b>586,00</b>	720,78	<b>631,00</b>	776,13	<b>956,00</b>	1175,88
	220-240	<b>558,00</b>	686,34	<b>603,00</b>	741,69	<b>649,00</b>	798,27	<b>984,00</b>	1210,32
	240-260	<b>575,00</b>	707,25	<b>620,00</b>	762,60	<b>667,00</b>	820,41	<b>1013,00</b>	1245,99
	260-280	<b>592,00</b>	728,16	<b>636,00</b>	782,28	<b>682,00</b>	838,86	<b>1042,00</b>	1281,66
2 elementy	280-320	<b>625,00</b>	768,75	<b>669,00</b>	822,87	<b>717,00</b>	881,91	<b>1087,00</b>	1337,01
	320-340	<b>641,00</b>	788,43	<b>685,00</b>	842,55	<b>732,00</b>	900,36	<b>1115,00</b>	1371,45
	340-360	<b>704,00</b>	865,92	<b>747,00</b>	918,81	<b>794,00</b>	976,62	<b>1190,00</b>	1463,70
	360-380	<b>721,00</b>	886,83	<b>764,00</b>	939,72	<b>811,00</b>	997,53	<b>1219,00</b>	1499,37
	380-400	<b>753,00</b>	926,19	<b>796,00</b>	979,08	<b>844,00</b>	1038,12	<b>1263,00</b>	1553,49
	400-420	<b>772,00</b>	949,56	<b>814,00</b>	1001,22	<b>861,00</b>	1059,03	<b>1294,00</b>	1591,62

\* Ościeżnica dedykowana do skrzydeł w kolorach CPL 0,2 i CPL 0,7.

Możliwość wykonania ościeżnic do zakresu: 500-520 mm - dopłata za każde 2 cm zakresu wynosi: **42,00 zł** (51,66 zł brutto), bazując od ceny ościeżnicy 400-420 mm.

Dopłata do ościeżnicy dwuskrzydłowej: + **30%**.

Kątownik ruchomy standardowy lub z przedłużonym piórem o 2 cm: **150,00 zł** (184,50 zł brutto), - za kpl. we wszystkich kolorach oprócz: CPL 0,2 i lakierowany RAL- **230,00 zł** (282,90 zł brutto).

Elektrozaczep: **300,00 zł** (369,00 zł brutto).

Wzmocnienie w ościeżnicy pod samozamykacz: **45,00 zł** (55,35 zł brutto).

Poszerzenie 120 mm do ościeżnicy regulowanej: **150,00 zł** (184,50 zł brutto), we wszystkich kolorach oprócz: CPL 0,2 i lakierowany RAL - **270,00 zł** (332,10 zł brutto).

Łączenie pod kątem prostym (90°) możliwe tylko w ościeżnicy z opaską 80 mm.

Dopłata za opaskę 80 mm łączoną pod kątem prostym (90°): **115,00 zł** (141,45 zł brutto).

# OŚCIEŻNICE i TUNELE STAŁE, OPASKI i ĆWIERCWAŁKI MDF - DRZWI PRZYLGOWE

## SCHEMAT PRZYLGOWEJ OŚCIEŻNICY STAŁEJ

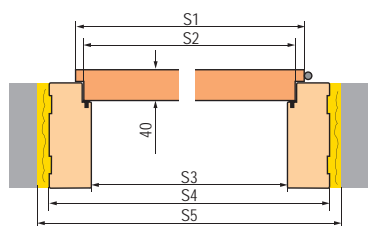

H1	H2	H3	H4	H5	
2030	2017	2018	2062	2077	
Szerokość drzwi	S1	S2	S3	S4	S5
„60”	644	618	604	692	722
„70”	744	718	704	792	822
„80”	844	818	804	892	922
„90”	944	918	904	992	1022
„100”	1044	1018	1004	1092	1122
„110”	1144	1118	1104	1192	1222

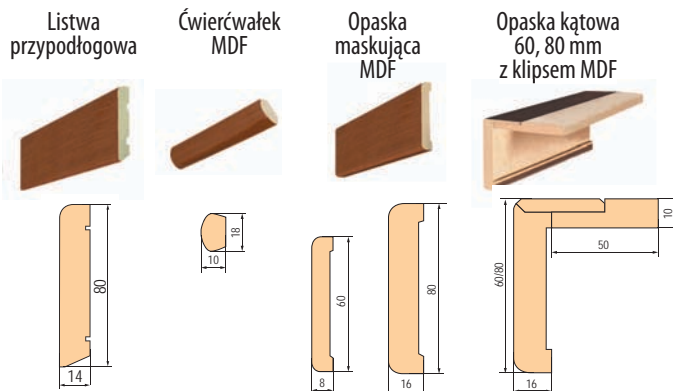
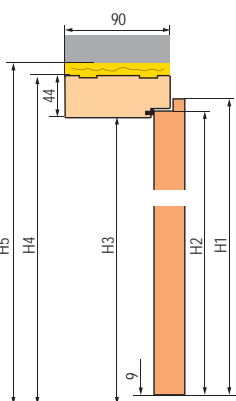

Listwa przypodłogowa wykonana z wilgocioodpornej płyty MDF.  
Sposób montażu - klejenie do ściany.

Nazwa	3D		PLUS i CPL 0,15		CPL 0,2*		LAKIEROWANE RAL	
	„60, 70, 80, 90, 100, 110”	„60, 70, 80, 90, 100, 110”	„60, 70, 80, 90, 100, 110”	„60, 70, 80, 90, 100, 110”	„60, 70, 80, 90, 100, 110”	„60, 70, 80, 90, 100, 110”	„60, 70, 80, 90, 100, 110”	„60, 70, 80, 90, 100, 110”
	zł netto	zł brutto	zł netto	zł brutto	zł netto	zł brutto	zł netto	zł brutto
Ościeżnica i tunel stałe MDF w kolorze skrzydła „60, 70, 80, 90, 100, 110”	254,00	312,42	277,00	340,71	319,00	392,37	596,00	733,08
Opaska MDF w kolorze skrzydła 8x60 mm - komplet: 2 szt. x 2,2 m + 1 szt. x 1,1 m	59,00	72,57	65,00	79,95	93,00	114,39	172,00	211,56
Opaska MDF w kolorze skrzydła 16x80 mm - komplet: 2 szt. x 2,2 m + 1 szt. x 1,1 m	95,00	116,85	108,00	132,84	160,00	196,80	202,00	248,46
Ćwiercwałek MDF w kolorze skrzydła - komplet: 2 szt. x 2,2 m + 1 szt. x 1,1 m	33,00	40,59	33,00	40,59	-	-	65,00	79,95
Listwa przypodłogowa: 2,4 mb - cena za sztukę	53,00	65,19	53,00	65,19	-	-	123,00	151,29
Opaska kątowa 60/80 mm z klipsami (w zestawie 3 sztuki klipsa) - cena za kpl. na 1 stronę	158,00	194,34	158,00	194,34	235,00	289,05	317,00	389,91

Dopłata do ościeżnicy, opasek i ćwiercwałków drzwi dwuskrzydłowych + 30%.  
Elektrozaczep (tylko z zamkiem zasuwkowym): **300,00 zł** (369,00 zł brutto).

\* Ościeżnica dedykowana do skrzydeł w kolorach CPL 0,2 i CPL 0,7.

## OŚCIEŻNICE i TUNELE<sup>(1)</sup> REGULOWANE MDF - DRZWI BEZPRZYLGOWE OPASKA 60 I 80 MM

### SCHEMAT BEZPRZYLGOWEJ OŚCIEŻNICY REGULOWANEJ

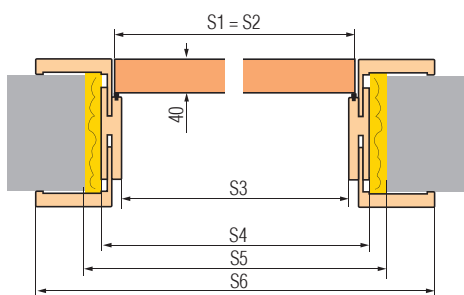

H1=H2	H3	H4	H5	H6	
				opaska 60mm	opaska 80 mm
2030	2031	2053	2073	2102	2122

Szerokość drzwi	S1=S2	S3	S4	S5	S6	
					opaska 60 mm	opaska 80 mm
„60”	644	629	673	714	771	811
„70”	744	729	773	814	871	911
„80”	844	829	873	914	971	1011
„90”	944	929	973	1014	1071	1111
„100”	1044	1029	1073	1114	1171	1211
„110”	1144	1129	1173	1214	1271	1311

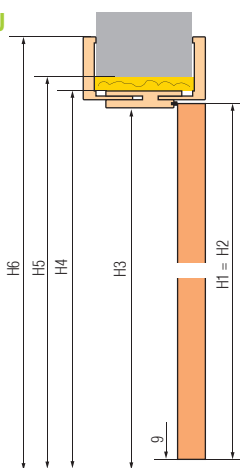

### ZAKRES REGULACJI OŚCIEŻNICY: 80-95 MM

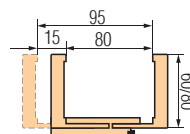

W ościeżnicy o zakresie 80-95, pióro kątownika należy samodzielnie przyciąć do wymaganego zakresu.

### ZAKRES REGULACJI OŚCIEŻNIC: 95-415 MM

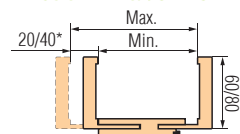

\* 40 mm dla ościeżnicy o zakresie regulacji 295-335

### OŚCIEŻNICA REGULOWANA Z OPASKĄ ŁĄCZONĄ NA PROSTO



Opaska 80 mm

### OŚCIEŻNICA REGULOWANA Z OPASKĄ ŁĄCZONĄ NA SKOS 45°



Opaska 60 i 80 mm

	Zakres regulacji min-max (mm)	3D		PLUS i CPL 0,15		CPL 0,2*		LAKIEROWANE RAL	
		„60, 70, 80, 90, 100, 110”	„60, 70, 80, 90, 100, 110”	„60, 70, 80, 90, 100, 110”	„60, 70, 80, 90, 100, 110”	„60, 70, 80, 90, 100, 110”	„60, 70, 80, 90, 100, 110”	„60, 70, 80, 90, 100, 110”	
		zł netto	zł brutto	zł netto	zł brutto	zł netto	zł brutto	zł netto	zł brutto
1 element	80-95	889,00	1093,47	943,00	1159,89	990,00	1217,70	1231,00	1514,13
	95-115	889,00	1093,47	943,00	1159,89	990,00	1217,70	1243,00	1528,89
	115-135	889,00	1093,47	943,00	1159,89	990,00	1217,70	1255,00	1543,65
	135-155	929,00	1142,67	982,00	1207,86	1028,00	1264,44	1307,00	1607,61
	155-175	929,00	1142,67	982,00	1207,86	1028,00	1264,44	1319,00	1622,37
	175-195	929,00	1142,67	982,00	1207,86	1028,00	1264,44	1331,00	1637,13
	195-215	953,00	1172,19	1005,00	1236,15	1053,00	1295,19	1367,00	1681,41
	215-235	953,00	1172,19	1005,00	1236,15	1053,00	1295,19	1379,00	1696,17
	235-255	953,00	1172,19	1005,00	1236,15	1053,00	1295,19	1391,00	1710,93
	255-275	977,00	1201,71	1030,00	1266,90	1077,00	1324,71	1427,00	1755,21
	275-295	977,00	1201,71	1030,00	1266,90	1077,00	1324,71	1439,00	1769,97
	295-335	1060,00	1303,80	1115,00	1371,45	1163,00	1430,49	1534,00	1886,82
	335-355	1149,00	1413,27	1201,00	1477,23	1248,00	1535,04	1635,00	2011,05
	355-375	1149,00	1413,27	1201,00	1477,23	1248,00	1535,04	1647,00	2025,81
	375-395	1197,00	1472,31	1249,00	1536,27	1296,00	1594,08	1707,00	2099,61
395-415	1197,00	1472,31	1249,00	1536,27	1296,00	1594,08	1719,00	2114,37	
2 elementy	335-355	1149,00	1413,27	1201,00	1477,23	1248,00	1535,04	1635,00	2011,05
	355-375	1149,00	1413,27	1201,00	1477,23	1248,00	1535,04	1647,00	2025,81
	375-395	1197,00	1472,31	1249,00	1536,27	1296,00	1594,08	1707,00	2099,61
	395-415	1197,00	1472,31	1249,00	1536,27	1296,00	1594,08	1719,00	2114,37

\* Ościeżnica dedykowana do skrzydeł w kolorach CPL 0,2 i CPL 0,7.

(1) Cena ościeżnicy tunel o szerokości 60, 70, 80, 90, 100 w cenie ościeżnicy regulowanej przylgowej - strona 29.

(1) Cena ościeżnicy tunel o szerokości 110, 120, 130, 140, 150, 160, 170, 180, 190 w cenie ościeżnicy regulowanej do drzwi przylgowych + 30%, - strona 29, informacje techniczne strona 34.

Ościeżnica regulowana o zakresie do 335 mm.

Ościeżnica regulowana o zakresie powyżej 335 mm składa się z dwóch elementów.

Łączenie pod kątem 90° możliwe tylko w ościeżnicy z opaską 80 mm.

Dopłata do łączenia pod kątem 90°: **115,00 zł** (141,45 zł brutto).

Cena ościeżnicy regulowanej do drzwi dwuskrzydłowych: + 30%.

Poszerzenie 120 mm do ościeżnicy regulowanej: **150,00 zł**

(184,50 zł brutto), we wszystkich kolorach oprócz: CPL 0,2

i lakierowany RAL - **270,00 zł** (332,10 zł brutto).

Kątownik ruchomy standardowy lub z przedłużonym piórem o 2 cm: **150,00 zł** (184,50 zł brutto), - za kpl. we wszystkich kolorach oprócz: CPL 0,2 i lakierowany RAL - **230,00 zł** (282,90 zł brutto).

Elektrozaczep (tylko z zamkiem zasuwkowym): **300,00 zł** (369,00 zł brutto). Zamiana na zawiasy i blachę zaczepową w kolorze czarnym lub złotym: **80,00 zł** (98,40 zł brutto).

Wzmocnienie w ościeżnicy pod samozamykacz: **45,00 zł** (55,35 zł brutto).

# OŚCIEŻNICE I TUNELE REGULOWANE NAKŁADKOWE DO OŚCIEŻNICY STALOWEJ - DRZWI PRZYLGOWE

## SCHEMAT PRZYLGOWEJ OŚCIEŻNICY NAKŁADKOWEJ

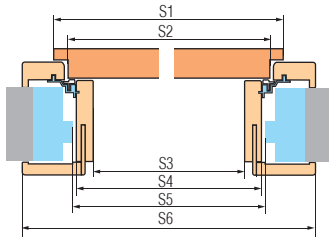

H1	H2	H3	H4	H5	H6
2030	2017	2000	2014	2017	2086

Szerokość drzwi	S1	S2	S3	S4	S5	S6
„60”	644	618	564	592	598	733
„70”	744	718	664	692	698	833
„80”	844	818	764	792	798	933
„90”	944	918	864	892	898	1033
„100”	1044	1018	964	992	998	1133
„110”	1144	1118	1064	1092	1098	1233

S5 - minimalny wymiar światła ościeżnicy stalowej na którą montujemy ościeżnicę nakładkową. Wymiar ten może być większy od zalecanego maksymalnie o 20 mm, przy zwiększonym wymiarze należy zwrócić uwagę czy opaski odpowiednio pokryją mur.

Kątownik ruchomy standardowy lub z przedłużonym piórem o 2 cm za kpl.:

- 3D, PLUS i CPL 0,15 - **150,00 zł** (184,50 zł brutto),
  - lakierowany RAL - **230,00 zł** (282,90 zł brutto).
- Poszerzenie 120 mm do ościeżnicy regulowanej:
- 3D, PLUS i CPL 0,15 - **150,00 zł** (184,50 zł brutto),
  - lakierowany RAL - **270,00 zł** (332,10 zł brutto).

Cena ościeżnicy nakładkowej regulowanej do drzwi dwuskrzydłowych: + 30%.

Cena ościeżnicy tunel o szerokości 60, 70, 80, 90, 100, 110 w cenie ościeżnicy regulowanej nakładkowej.

Tunel ma takie same wymiary jak ościeżnice nakładkowe (nie ma wierceń pod zawias i blachę zaczepową, ale jest wyposażony w uszczelkę).

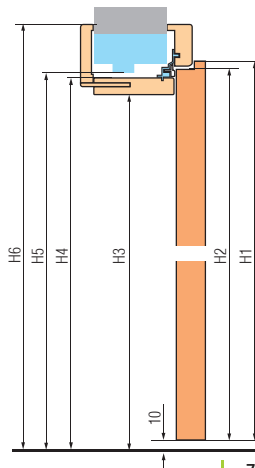

## POŁOŻENIE KLAMKI OŚCIEŻNICY NAKŁADKOWEJ

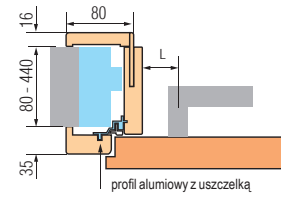

L - odległość od osi klamki do płaszczyzny deski ościeżnicy  
L = 23 mm dla drzwi płytowych  
L = 28 mm dla drzwi ramiakowych

### UWAGA

Sprawdź wymiary sztyldów w klamkach zanim je zamontujesz.

	Zakres regulacji min-max (mm)	3D „60, 70, 80, 90, 100, 110”		PLUS i CPL 0,15 „60, 70, 80, 90, 100, 110”		LAKIEROWANE RAL „60, 70, 80, 90, 100, 110”	
		zł netto	zł brutto	zł netto	zł brutto	zł netto	zł brutto
1 element	80-100	<b>557,00</b>	685,11	<b>642,00</b>	789,66	<b>899,00</b>	1105,77
	100-120	<b>573,00</b>	704,79	<b>658,00</b>	809,34	<b>927,00</b>	1140,21
	120-140	<b>595,00</b>	731,85	<b>682,00</b>	838,86	<b>961,00</b>	1182,03
	140-160	<b>626,00</b>	769,98	<b>713,00</b>	876,99	<b>1004,00</b>	1234,92
	160-180	<b>658,00</b>	809,34	<b>745,00</b>	916,35	<b>1048,00</b>	1289,04
	180-200	<b>705,00</b>	867,15	<b>791,00</b>	972,93	<b>1107,00</b>	1361,61
2 elementy	200-220	<b>752,00</b>	924,96	<b>838,00</b>	1030,74	<b>1166,00</b>	1434,18
	220-240	<b>783,00</b>	963,09	<b>870,00</b>	1070,10	<b>1209,00</b>	1487,07
	240-260	<b>814,00</b>	1001,22	<b>901,00</b>	1108,23	<b>1252,00</b>	1539,96
	260-280	<b>845,00</b>	1039,35	<b>932,00</b>	1146,36	<b>1295,00</b>	1592,85
	280-300	<b>876,00</b>	1077,48	<b>962,00</b>	1183,26	<b>1338,00</b>	1645,74
	300-320	<b>907,00</b>	1115,61	<b>995,00</b>	1223,85	<b>1381,00</b>	1698,63
3 elementy	320-340	<b>940,00</b>	1156,20	<b>1026,00</b>	1261,98	<b>1426,00</b>	1753,98
	340-360	<b>971,00</b>	1194,33	<b>1057,00</b>	1300,11	<b>1469,00</b>	1806,87
	360-380	<b>1002,00</b>	1232,46	<b>1088,00</b>	1338,24	<b>1512,00</b>	1859,76
	380-400	<b>1049,00</b>	1290,27	<b>1136,00</b>	1397,28	<b>1571,00</b>	1932,33
	400-420	<b>1096,00</b>	1348,08	<b>1182,00</b>	1453,86	<b>1630,00</b>	2004,90
	420-440	<b>1142,00</b>	1404,66	<b>1230,00</b>	1512,90	<b>1688,00</b>	2076,24

## OŚCIEŻNICE REWERSYJNE

### SCHEMAT OŚCIEŻNICY REWERSYJNEJ

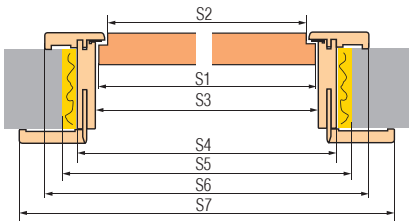

H1	H2	H3	H4	H5	H6	H7
2040	2030	2053	2075	2095	2122	2144

Szerokość drzwi	S1	S2	S3	S4	S5	S6	S7
„60”	644	624	652	696	736	791	834
„70”	744	724	752	796	836	891	934
„80”	844	824	852	896	936	991	1034
„90”	944	924	952	996	1036	1091	1134
„100”	1044	1024	1052	1096	1136	1191	1234
„110”	1144	1124	1152	1196	1236	1291	1334

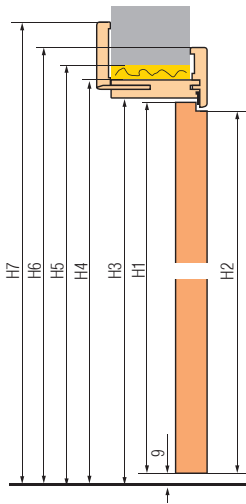

	Zakres regulacji min-max (mm)	3D „60, 70, 80, 90, 100, 110”		PLUS i CPL 0,15 „60, 70, 80, 90, 100, 110”		LAKIEROWANE RAL „60, 70, 80, 90, 100, 110”	
		zł netto	zł brutto	zł netto	zł brutto	zł netto	zł brutto
1 element	75-95	<b>1209,00</b>	1487,07	<b>1261,00</b>	1551,03	<b>1551,00</b>	1907,73
	95-115	<b>1209,00</b>	1487,07	<b>1261,00</b>	1551,03	<b>1563,00</b>	1922,49
	115-135	<b>1209,00</b>	1487,07	<b>1261,00</b>	1551,03	<b>1575,00</b>	1937,25
	135-155	<b>1247,00</b>	1533,81	<b>1298,00</b>	1596,54	<b>1625,00</b>	1998,75
	155-175	<b>1247,00</b>	1533,81	<b>1298,00</b>	1596,54	<b>1637,00</b>	2013,51
	175-195	<b>1247,00</b>	1533,81	<b>1298,00</b>	1596,54	<b>1649,00</b>	2028,27
	195-215	<b>1268,00</b>	1559,64	<b>1321,00</b>	1624,83	<b>1682,00</b>	2068,86
	215-235	<b>1268,00</b>	1559,64	<b>1321,00</b>	1624,83	<b>1694,00</b>	2083,62
	235-255	<b>1293,00</b>	1590,39	<b>1345,00</b>	1654,35	<b>1731,00</b>	2129,13
	255-295	<b>1376,00</b>	1692,48	<b>1428,00</b>	1756,44	<b>1826,00</b>	2245,98
2 elementy	295-315	<b>1376,00</b>	1692,48	<b>1428,00</b>	1756,44	<b>1838,00</b>	2260,74
	315-335	<b>1459,00</b>	1794,57	<b>1511,00</b>	1858,53	<b>1933,00</b>	2377,59
	335-355	<b>1459,00</b>	1794,57	<b>1511,00</b>	1858,53	<b>1945,00</b>	2392,35

Ościeżnica do skrzydeł reweryjnych dostępna: z kątownikiem 8 cm łączonym po kątem 45° lub za dopłatą **210,00 zł** (258,30 zł brutto) łączona pod kątem 90° (oprócz zakresu 75-95 mm).

Poszerzenie 120 mm do ościeżnicy regulowanej:

- 3D, PLUS i CPL 0,15 - **150,00 zł** (184,50 zł brutto),
- lakierowany RAL - **270,00 zł** (332,10 zł brutto).

Cena obejmuje komplet do ościeżnicy o danej szerokości.

Kątownik ruchomy standardowy lub z przedłużonym piórem o 2 cm za kpl.:

- 3D, PLUS i CPL 0,15 - **150,00 zł** (184,50 zł brutto),
- lakierowany RAL - **230,00 zł** (282,90 zł brutto).

Cena obejmuje komplet do ościeżnicy o danej szerokości.

Zamiana na zawiasy i blachę zaczepową w kolorze czarnym lub złotym: **80,00 zł** (98,40 zł brutto).

### DRZWI PRAWIE

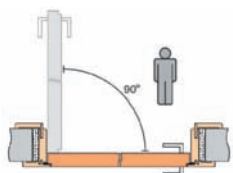

### DRZWI LEWE

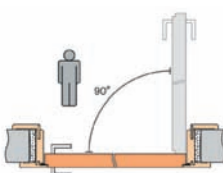

### ZAKRES REGULACJI OŚCIEŻNICY

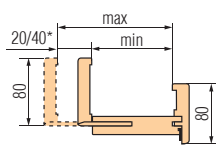

\* 40 mm dla ościeżnicy o zakresie regulacji 255-295

## OŚCIEŻNICE STALOWE STAŁE I REGULOWANE - DRZWI PRZYLGOWE

Ościeżnice stalowe z uszczelką do drzwi wewnętrznych. Montaż ościeżnicy na poziomie „zero” przy gotowej podłodze. Pokryte farbą proszkową w kolorze popielatym RAL 7035, miodowym RAL8003, brązowym RAL 8017, białym RAL9010, białym RAL9016, pozostałe RAL wycena indywidualna. Szerokość 60, 70, 80, 90, (100, 110 za dopłatą). Dwuskrzydłowe - wycena indywidualna. Wykonanie kierunkowe: lewe, prawe. Wyposażenie: trzy zawiasy regulowane płytkowe, uszczelka w kolorze brązowym lub popielatym, osłonki otworów zaczepowych, zaczepy montażowe.

### DOSTĘPNE KOLORY:

popielaty RAL 7035	miodowy RAL 8003	brązowy RAL 8017	biały RAL 9010	biały RAL 9016	Kolory RAL wycena indywidualna
-----------------------	---------------------	---------------------	----------------------	----------------------	--------------------------------------

### OŚCIEŻNICA STALOWA REGULOWANA FD-22

Szerokość	Zakres regulacji min-max (mm)	zł netto	zł brutto
(60, 70, 80, 90)	95-125	<b>722,00</b>	888,06
	126-155	<b>754,00</b>	927,42
	156-185	<b>816,00</b>	1003,68
	186-215	<b>848,00</b>	1043,04
	216-245	<b>895,00</b>	1100,85
	246-275	<b>958,00</b>	1178,34
	276-305	<b>1036,00</b>	1274,28

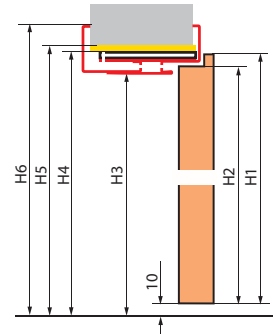
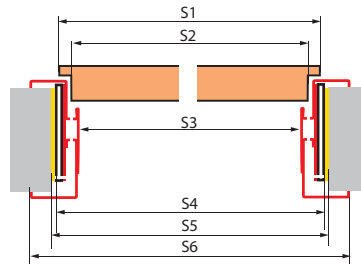

Dopłata „100”: **50,00 zł** (61,50 zł brutto). Dopłata „110”: wycena indywidualna.

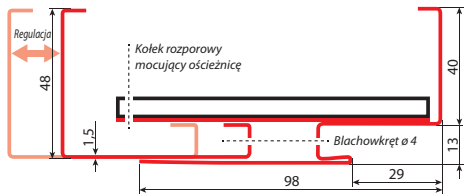

Szerokość drzwi	S1	S2	S3	S4	S5	S6
„60”	644	618	601	651	681	707
„70”	744	718	701	751	781	807
„80”	844	818	801	851	881	907
„90”	944	918	901	951	981	1007
„100”	1044	1018	1001	1051	1081	1107

H1	H2	H3	H4	H5	H6
2030	2017	2017	2040	2055	2070

### OŚCIEŻNICA STALOWA STAŁA FD-21/B

Szerokość	zł netto	zł brutto
(60, 70, 80, 90)	<b>528,00</b>	649,44
(100)	<b>578,00</b>	710,94

Dopłata „110”: wycena indywidualna.

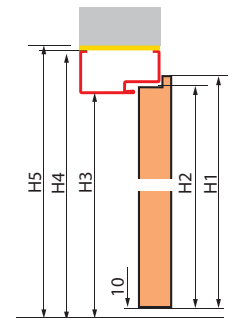
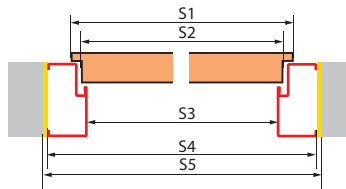
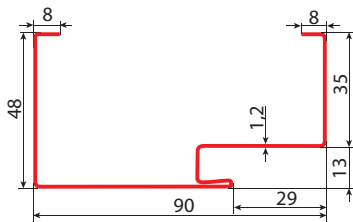

Szerokość drzwi	S1	S2	S3	S4	S5
„60”	644	618	601	697	717
„70”	744	718	701	797	817
„80”	844	818	801	897	917
„90”	944	918	901	997	1017
„100”	1044	1018	1001	1097	1117

H1	H2	H3	H4	H5
2030	2017	2017	2065	2075

### OŚCIEŻNICA STALOWA STAŁA FD-21/C

Szerokość	zł netto	zł brutto
(60, 70, 80, 90)	<b>486,00</b>	597,78
(100)	<b>536,00</b>	659,28

Dopłata „110”: wycena indywidualna.

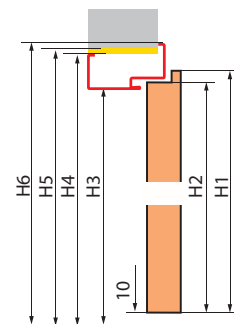
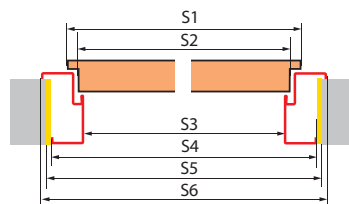
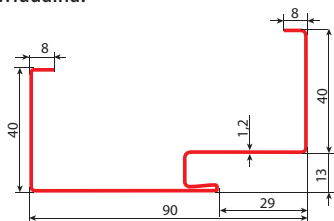

Szerokość drzwi	S1	S2	S3	S4	S5	S6
„60”	644	618	601	681	701	707
„70”	744	718	701	781	801	807
„80”	844	818	801	981	901	907
„90”	944	918	901	1081	1001	1007
„100”	1044	1018	1001	1181	1101	1107

H1	H2	H3	H4	H5	H6
2030	2017	2017	2057	2065	2070

### OŚCIEŻNICA STALOWA STAŁA FD-21/N

Szerokość	zł netto	zł brutto
(60, 70, 80, 90)	<b>373,00</b>	458,79
(100)	<b>423,00</b>	520,29

Dopłata „110”: wycena indywidualna.

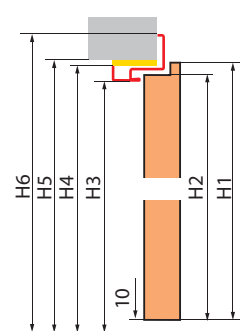
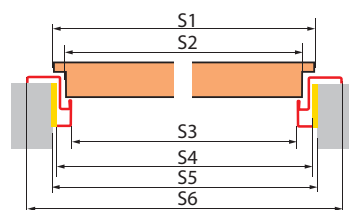
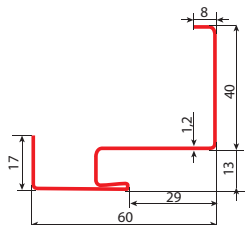

Szerokość drzwi	S1	S2	S3	S4	S5	S6
„60”	644	618	601	635	665	707
„70”	744	718	701	735	765	807
„80”	844	818	801	835	865	907
„90”	944	918	901	935	965	1007
„100”	1044	1018	1001	1035	1065	1107

H1	H2	H3	H4	H5	H6
2030	2017	2017	2032	2049	2070



## CENY I INFORMACJE TECHNICZNE DRZWI DWUSKRZYDŁOWYCH PRZYLGOWYCH I BEZPRZYLGOWYCH

### DRZWI DWUSKRZYDŁOWE PRZYLGOWE I BEZPRZYLGOWE:

Cena drzwi dwuskrzydłowych: wymiary typowe: „60, 70, 80, 90, 100”	=	Cena skrzydła x 2	+	Cena listew przymykowych:	<ul style="list-style-type: none"> <li>• 3D, PLUS, CPL 0,15 - <b>120,00 zł</b> (147,60 zł brutto),</li> <li>• CPL 0,2 - <b>180,00 zł</b> (221,40 zł brutto),</li> <li>• Lakierowane RAL - <b>240,00 zł</b> (295,20 zł brutto)</li> </ul>
Cena drzwi dwuskrzydłowych z dostawką pełną gładką „30, 40, 50” technologia STANDARD, usłojenie pionowe.	=	Cena skrzydła typowego: „60, 70, 80, 90, 100”	+	Cena dostawki pełnej gładkiej „30, 40, 50” z listwami przymykowymi:	<ul style="list-style-type: none"> <li>• 3D, PLUS, CPL 0,15 - <b>480,00 zł</b> (590,40 zł brutto),</li> <li>• CPL 0,2 - <b>630,00 zł</b> (774,90 zł brutto),</li> <li>• Lakierowane RAL - <b>800,00 zł</b> (984,00 zł brutto)</li> </ul>
Cena ościeżnicy regulowanej i stałej do drzwi dwuskrzydłowych	=	Cena ościeżnicy str. 23 i 24	+	<b>+ 30%</b>	

Brak możliwości wykonania drzwi dwuskrzydłowych w modelu JAGODA.

### DRZWI DWUSKRZYDŁOWE SYMETRYCZNE



60 - 90      60 - 90

### DRZWI DWUSKRZYDŁOWE ASYMETRYCZNE



60 - 100      60 - 80

### DRZWI DWUSKRZYDŁOWE Z DOSTAWKĄ PEŁNĄ GŁADKĄ



60 - 100      30 - 50

## INFORMACJE TECHNICZNE DRZWI DWUSKRZYDŁOWYCH PRZYLGOWYCH - OŚCIEŻNICA STAŁA

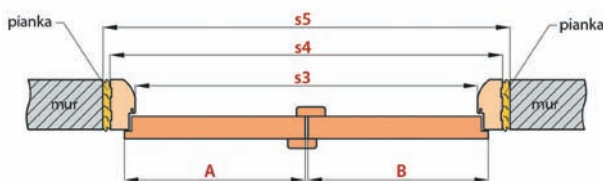
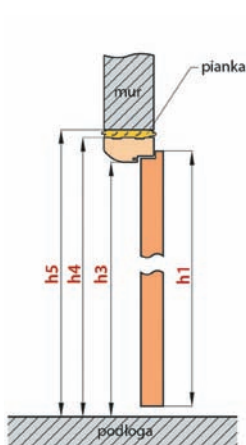

OŚCIEŻNICA STAŁA		DRZWI PODWÓJNE										
		„90”	„100”	„110”	„120”	„130”	„140”	„150”	„160”	„170”	„180”	„190”
A+B	Szerokość skrzydła	988	1088	1188	1288	1388	1488	1588	1688	1788	1888	1988
s5	Szerokość otworu w murze	1068	1168	1268	1368	1468	1568	1668	1768	1868	1968	2068
s4	Szerokość zewnętrzna ościeżnicy	1038	1138	1238	1338	1438	1538	1638	1738	1838	1938	2038
s3	Szerokość w świetle ościeżnicy	950	1050	1150	1250	1350	1450	1550	1650	1750	1850	1950
h1	Wysokość skrzydła	2030	2030	2030	2030	2030	2030	2030	2030	2030	2030	2030
h5	Wysokość otworu w murze	2077	2077	2077	2077	2077	2077	2077	2077	2077	2077	2077
h4	Wysokość zewnętrzna ościeżnicy	2062	2062	2062	2062	2062	2062	2062	2062	2062	2062	2062
h3	Wysokość w świetle ościeżnicy	2018	2018	2018	2018	2018	2018	2018	2018	2018	2018	2018

## INFORMACJE TECHNICZNE DRZWI DWUSKRZYDŁOWYCH PRZYLGOWYCH - OŚCIEŻNICA REGULOWANA

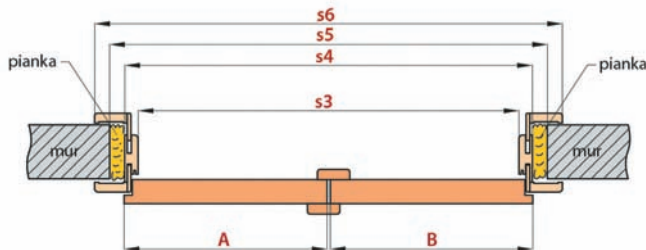
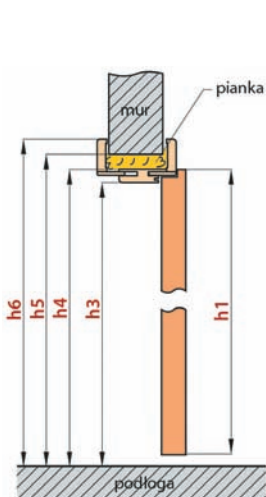

OŚCIEŻNICA REGULOWANA		DRZWI PODWÓJNE										
		„90”	„100”	„110”	„120”	„130”	„140”	„150”	„160”	„170”	„180”	„190”
A+B	Szerokość skrzydła	988	1088	1188	1288	1388	1488	1588	1688	1788	1888	1988
s5	Szerokość otworu w murze	1034	1134	1234	1334	1434	1534	1634	1734	1834	1934	2034
s4	Szerokość zewnętrzna ościeżnicy	994	1094	1194	1294	1394	1494	1594	1694	1794	1894	1994
s3	Szerokość w świetle ościeżnicy	950	1050	1150	1250	1350	1450	1550	1650	1750	1850	1950
s6	Szerokość krycia ościeżnicy - opaska 60 mm	1092	1192	1292	1392	1492	1592	1692	1792	1892	1992	2092
	Szerokość krycia ościeżnicy - opaska 80 mm	1132	1232	1332	1432	1532	1632	1732	1832	1932	2032	2132
h1	Wysokość skrzydła	2030	2030	2030	2030	2030	2030	2030	2030	2030	2030	2030
h5	Wysokość otworu w murze	2060	2060	2060	2060	2060	2060	2060	2060	2060	2060	2060
h4	Wysokość zewnętrzna ościeżnicy	2040	2040	2040	2040	2040	2040	2040	2040	2040	2040	2040
h3	Wysokość w świetle ościeżnicy	2018	2018	2018	2018	2018	2018	2018	2018	2018	2018	2018
h6	Wysokość krycia ościeżnicy - opaska 60 mm	2089	2089	2089	2089	2089	2089	2089	2089	2089	2089	2089
	Wysokość krycia ościeżnicy - opaska 80 mm	2109	2109	2109	2109	2109	2109	2109	2109	2109	2109	2109

## INFORMACJE TECHNICZNE DRZWI DWUSKRZYDŁOWE BEZPRZYLGOWE

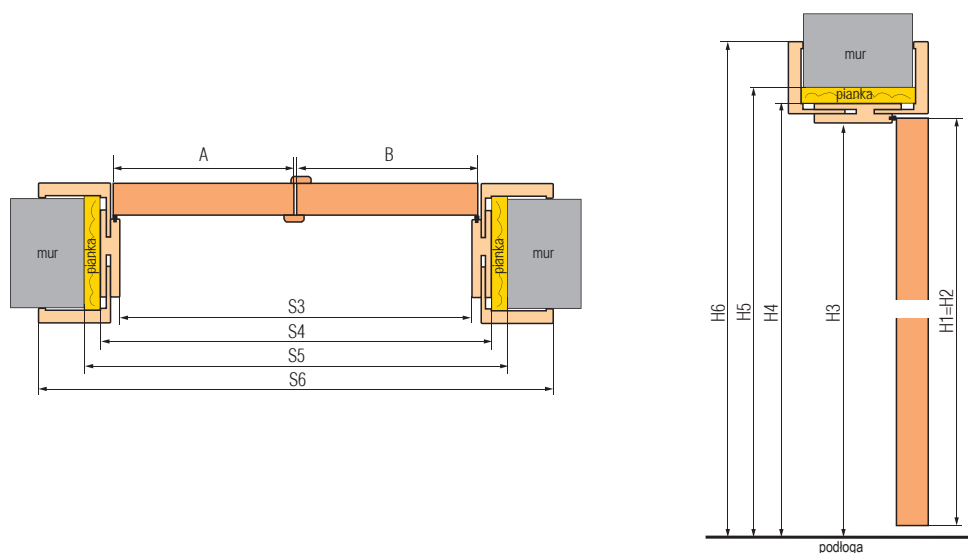

OŚCIEŻNICA REGULOWANA		DRZWI PODWÓJNE									
		„90”	„100”	„110”	„120”	„130”	„140”	„150”	„160”	„170”	„180”
A+B	Szerokość skrzydła	988	1088	1188	1288	1388	1488	1588	1688	1788	1888
S5	Szerokość otworu w murze	1061	1161	1261	1361	1461	1561	1661	1761	1861	1961
S4	Szerokość zewnętrzna ościeżnicy	1021	1121	1221	1321	1421	1521	1621	1721	1821	1921
S3	Szerokość w świetle ościeżnicy	977	1077	1177	1277	1377	1477	1577	1677	1777	1877
S6	Szerokość krycia ościeżnicy - opaska 60 mm	1119	1219	1319	1419	1519	1619	1719	1819	1919	2019
	Szerokość krycia ościeżnicy - opaska 80 mm	1159	1259	1359	1459	1559	1659	1759	1859	1959	2059
H1=H2	Wysokość skrzydła	2030	2030	2030	2030	2030	2030	2030	2030	2030	2030
H5	Wysokość otworu w murze	2073	2073	2073	2073	2073	2073	2073	2073	2073	2073
H4	Wysokość zewnętrzna ościeżnicy	2053	2053	2053	2053	2053	2053	2053	2053	2053	2053
H3	Wysokość w świetle ościeżnicy	2031	2031	2031	2031	2031	2031	2031	2031	2031	2031
H6	Wysokość krycia ościeżnicy - opaska 60 mm	2102	2102	2102	2102	2102	2102	2102	2102	2102	2102
	Wysokość krycia ościeżnicy - opaska 80 mm	2122	2122	2122	2122	2122	2122	2122	2122	2122	2122

## INFORMACJE TECHNICZNE TUNELE REGULOWANE PRZYLGOWE I BEZPRZYLGOWE

	TUNELE REGULOWANE PRZYLGOWE													
	„60”	„70”	„80”	„90”	„100”	„110”	„120”	„130”	„140”	„150”	„160”	„170”	„180”	„190”
Szerokość otworu w murze	688	788	888	988	1088	1188	1288	1388	1488	1588	1688	1788	1888	1988
Szerokość zewnętrzna tunelu	648	748	848	948	1048	1148	1248	1348	1448	1548	1648	1748	1848	1948
Szerokość w świetle tunelu	604	704	804	904	1004	1104	1204	1304	1404	1504	1604	1704	1804	1904
Szerokość krycia tunelu - opaska 60 mm	746	846	946	1046	1146	1246	1346	1446	1546	1646	1746	1846	1946	2046
Szerokość krycia tunelu - opaska 80 mm	786	886	986	1086	1186	1286	1386	1486	1586	1686	1786	1886	1986	2086
Wysokość otworu w murze	2060	2060	2060	2060	2060	2060	2060	2060	2060	2060	2060	2060	2060	2060
Wysokość zewnętrzna tunelu	2040	2040	2040	2040	2040	2040	2040	2040	2040	2040	2040	2040	2040	2040
Wysokość w świetle tunelu	2018	2018	2018	2018	2018	2018	2018	2018	2018	2018	2018	2018	2018	2018
Wysokość krycia tunelu - opaska 60 mm	2089	2089	2089	2089	2089	2089	2089	2089	2089	2089	2089	2089	2089	2089
Wysokość krycia tunelu - opaska 80 mm	2109	2109	2109	2109	2109	2109	2109	2109	2109	2109	2109	2109	2109	2109

	TUNELE REGULOWANE BEZPRZYLGOWE												
	„60”	„70”	„80”	„90”	„100”	„110”	„120”	„130”	„140”	„150”	„160”	„170”	„180”
Szerokość otworu w murze	713	813	913	1013	1113	1213	1313	1413	1513	1613	1713	1813	1913
Szerokość zewnętrzna tunelu	673	773	873	973	1073	1173	1273	1373	1473	1573	1673	1773	1873
Szerokość w świetle tunelu	629	729	829	929	1029	1129	1229	1329	1429	1529	1629	1729	1829
Szerokość krycia tunelu - opaska 60 mm	771	871	971	1071	1171	1271	1371	1471	1571	1671	1771	1871	1971
Szerokość krycia tunelu - opaska 80 mm	811	911	1011	1111	1211	1311	1411	1511	1611	1711	1811	1911	2011
Wysokość otworu w murze	2073	2073	2073	2073	2073	2073	2073	2073	2073	2073	2073	2073	2073
Wysokość zewnętrzna tunelu	2053	2053	2053	2053	2053	2053	2053	2053	2053	2053	2053	2053	2053
Wysokość w świetle tunelu	2031	2031	2031	2031	2031	2031	2031	2031	2031	2031	2031	2031	2031
Wysokość krycia tunelu - opaska 60 mm	2102	2102	2102	2102	2102	2102	2102	2102	2102	2102	2102	2102	2102
Wysokość krycia tunelu - opaska 80 mm	2122	2122	2122	2122	2122	2122	2122	2122	2122	2122	2122	2122	2122

## SYSTEM PRZESUWNY NAŚCIENNY DO DRZWI PŁYTOWYCH I RAMIAKOWYCH



System pojedynczy do drzwi jednoskrzydłowych

Możliwe rodzaje **systemów pojedynczych** :

- szyna wraz z maskownicą + odbój z uszczelką,
- szyna wraz z maskownicą + odbój z uszczelką + ościeżnica tunel,
- szyna wraz z maskownicą + odbój z uszczelką + ościeżnica tunel, + z/bez zamka hakowego.

Dostępne kolory: według kolorystyki poszczególnych skrzydeł płytowych i ramiakowych - **oprócz kolorów CPL 0,7**.

Dostępne skrzydła: wszystkie wzory skrzydeł płytowych i ramiakowych - **oprócz JAGODA**.

Brak możliwości wykonania podcięcia wentylacyjnego w skrzydle bezfelcowym do systemu przesuwnego ściennego. Informacje techniczne - strony 36.



System podwójny do drzwi dwuskrzydłowych

Możliwe rodzaje **systemów podwójnych**:

- szyna wraz z maskownicą,
- szyna wraz z maskownicą + ościeżnica tunel.

### CENY DLA DRZWI PŁYTOWYCH I RAMIAKOWYCH

		zł netto	zł brutto
System pojedynczy do drzwi jednoskrzydłowych z odbojem i uszczelką, (z zaczepem)	3D, PLUS, CPL 0,15	<b>520,00</b>	639,60
	CPL 0,2, Lakierowane RAL	<b>700,00</b>	861,00
System pojedynczy do drzwi jednoskrzydłowych z odbojem i uszczelką, (bez zaczepu)	3D, PLUS, CPL 0,15	<b>520,00</b>	639,60
	CPL 0,2, Lakierowane RAL	<b>700,00</b>	861,00
System podwójny do drzwi dwuskrzydłowych	3D, PLUS, CPL 0,15	<b>970,00</b>	1193,10
	CPL 0,2, Lakierowane RAL	<b>1390,00</b>	1709,70

Cena zawiera: szynę aluminiową wraz z maskownicą w kolorze skrzydła o długości: 210 cm do skrzydła „100”; 200 cm do skrzydła „90”; 180 cm do skrzydła „80”; 150 cm do skrzydła „70”, „60”.

### OPCJE ZA DOPŁATĄ

	zł netto	zł brutto	
Zabudowa (tunel) do drzwi jednoskrzydłowych	cena ościeżnicy regulowanej przylgowej - strona 29		
Zabudowa (tunel) do drzwi dwuskrzydłowych	cena ościeżnicy regulowanej przylgowej + 30% - strona 29		
Zamek hakowy - tylko dla systemu jednoskrzydłowego (cena z pochwytami)	<b>180,00</b>	221,40	
Pochwyty owalne, okrągłe lub kwadratowe (chrom błyszczący, chrom szczotkowany, mosiądz błyszczący, czarny mat) - komplet składa się z 2 sztuk	<b>75,00 / kpl.</b>	92,25 / kpl.	
Synchronizacja - jednoczesne otwieranie lub zamykanie dwóch skrzydeł (tylko system dwuskrzydłowy)	<b>295,00</b>	362,85	
Spawalniacz - samoczynne spawalnianie skrzydła w końcowej fazie zamknięcia (tylko system jednoskrzydłowy)	„60, 70, 80”	<b>150,00</b>	184,50
	„90, 100”	<b>255,00</b>	313,65

## AKCESORIA DO SYSTEMÓW PRZESUWNYCH

### POCHWYTY OKRĄGŁE



Chrom błyszczący

Chrom szczotkowany

Mosiądz błyszczący

Czarny mat

### POCHWYTY PROSTOKĄTNE



Chrom błyszczący

Chrom szczotkowany

Mosiądz błyszczący

Czarny mat

### POCHWYTY OWALNE



Chrom błyszczący

Chrom szczotkowany

Mosiądz błyszczący

Czarny mat



Zamek hakowy  
Pochwyty okrągły  
chrom szczotkowany,  
chrom błyszczący,  
mosiądz błyszczący,  
czarny mat



Zamek hakowy  
Pochwyty owalny  
chrom szczotkowany,  
chrom błyszczący,  
mosiądz błyszczący,  
czarny mat

## SYSTEM PRZESUWNY CHOWANY W ŚCIANĘ DO DRZWI PŁYTOWYCH I RAMIAKOWYCH

Wycena indywidualna, wg technologii ANBO

www.anbo.pl

# INFORMACJE TECHNICZNE SYSTEM PRZESUWNY NAŚCIENNY

## SYSTEM PRZESUWNY Z ZABUDOWĄ OŚCIEŻA

### System pojedynczy



### System podwójny

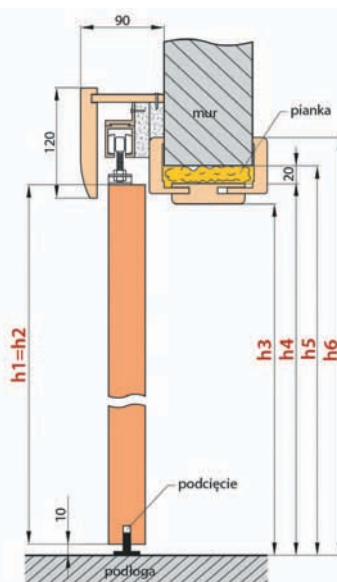

		SYSTEM PRZESUWNY Z ZABUDOWĄ OŚCIEŻA									
		DRZWI POJEDYNCZE					DRZWI PODWÓJNE				
		„60”	„70”	„80”	„90”	„100”	„60” x 2	„70” x 2	„80” x 2	„90” x 2	„100” x 2
<b>s1=s2</b>	Szerokość skrzydła	644	744	844	944	1044	1288	1488	1688	1888	2088
<b>s5</b>	Szerokość otworu w murze	688	788	888	988	1088	1288	1488	1688	1888	2088
<b>s4</b>	Szerokość zewnętrzna ościeżnicy	648	748	848	948	1048	1248	1448	1648	1848	2048
<b>s3</b>	Szerokość w świetle ościeżnicy	604	704	804	904	1004	1204	1404	1604	1804	2004
<b>s6</b>	Szerokość krycia ościeżnicy - opaska 60 mm	746	846	946	1046	1146	1346	1546	1746	1946	2146
	Szerokość krycia ościeżnicy - opaska 80 mm	786	886	986	1086	1186	1386	1586	1786	1986	brak
<b>h1=h2</b>	Wysokość skrzydła	2030	2030	2030	2030	2030	2030	2030	2030	2030	2030
<b>h5</b>	Wysokość otworu w murze	2060	2060	2060	2060	2060	2060	2060	2060	2060	2060
<b>h4</b>	Wysokość zewnętrzna ościeżnicy	2040	2040	2040	2040	2040	2040	2040	2040	2040	2040
<b>h3</b>	Wysokość w świetle ościeżnicy	2018	2018	2018	2018	2018	2018	2018	2018	2018	2018
<b>h6</b>	Wysokość krycia ościeżnicy - opaska 60 mm	2089	2089	2089	2089	2089	2089	2089	2089	2089	2089
	Wysokość krycia ościeżnicy - opaska 80 mm	2109	2109	2109	2109	2109	2109	2109	2109	2109	brak

## SYSTEM PRZESUWNY BEZ ZABUDOWY OŚCIEŻA

### System pojedynczy

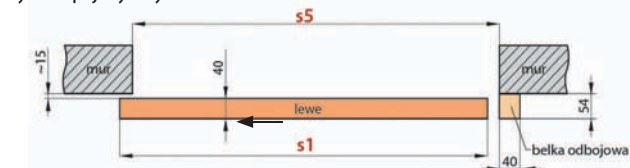

### System podwójny

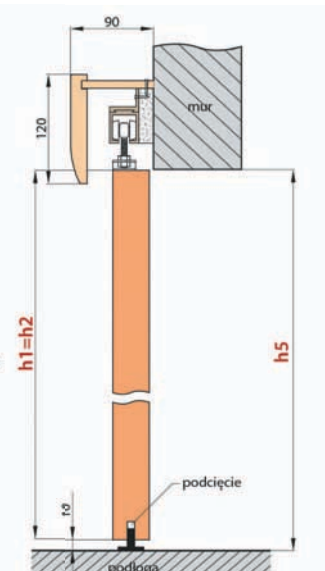
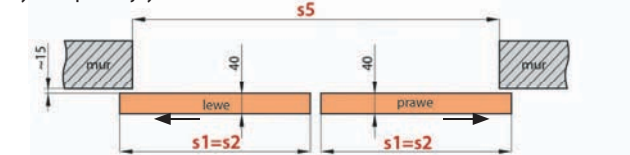

		SYSTEM PRZESUWNY BEZ ZABUDOWY OŚCIEŻA									
		DRZWI POJEDYNCZE					DRZWI PODWÓJNE				
		„60”	„70”	„80”	„90”	„100”	„60” x 2	„70” x 2	„80” x 2	„90” x 2	„100” x 2
<b>s1=s2</b>	Szerokość skrzydła	644	744	844	944	1044	1288	1488	1688	1888	2088
<b>s5</b>	Szerokość otworu w murze	604	704	804	904	1004	1204	1404	1604	1804	2004
<b>h1=h2</b>	Wysokość skrzydła	2030	2030	2030	2030	2030	2030	2030	2030	2030	2030
<b>h5</b>	Wysokość otworu w murze	2020	2020	2020	2020	2020	2020	2020	2020	2020	2020



Skrzydła drzwiowe wewnętrzne:

- przylgowe - otwierane do wewnątrz,
- bezprzylgowe otwierane - na zewnątrz.

Szerokość: 60, 70, 80, 90 cm, (100 cm za dopłatą).

Konstrukcja: ramiak drewniany pokryty dwiema płytami HDF, wypełnienie stabilizujące „plaster miodu” lub płyta pełna (za dopłatą, w skrzydłach lakierowanych RAL bez dopłaty).

Wykończenie: skrzydło - płyta HDF pokryta okleiną PLUS, CPL 0,15, okleiną przeznaczoną do malowania bądź tapetowania (biały podkład) lub lakierowana RAL.

Ościeżnica kryta aluminiowa z uszczelką w standardzie w kolorze aluminium lub w kolorach białym lub czarnym (za dopłatą). Okucia:

- dwa ukryte zawiasy regulowane srebrne,
  - zamek magnetyczny srebrny - do wyboru: na klucz, z blokadą, wkładka patentowa lub oszczędnościowy.
- Rozstaw zamków: klucz i z blokadą - 90 mm, wkładka - 85 mm. Cena nie zawiera klamek.

### Skrzydło przylgowe i bezprzylgowe

STANDARD PLUS		STANDARD CPL 0,15		STANDARD RAL	
zł netto	zł brutto	zł netto	zł brutto	zł netto	zł brutto
499,00	613,77	999,00	1228,77	999,00	1228,77
499,00	613,77	999,00	1228,77	999,00	1228,77

### Ościeżnica kryta aluminiowa

zł netto	zł brutto
989,00	1216,47

### OPCJE ZA DOPŁATĄ

	zł netto	zł brutto
Dopłata do skrzydła „100”:	60,00	73,80
Wypełnienie płyta pełna:	130,00	159,90
Ościeżnica w kolorze białym lub czarnym:	170,00	209,10
Tuleje wentylacyjne PCV:	25,00	30,75
Podcięcie wentylacyjne, skrót rekuperacyjny lub kratka:	30,00	36,90
Uszczelka opadająca:	130,00	159,90
Zamiana na zamek magnetyczny w kolorze czarnym:	30,00	36,90
Zamiana na zawiasy i blachę zaczepową w kolorze czarnym		
2 zawiasy	35,00	43,05
3 zawiasy	50,00	61,50
Dodatkowy trzeci zawias srebrny	162,00	199,26
Tuleje wentylacyjne metalowe	120,00	147,60
Klamki:	strony 38 i 39	

### DOSTĘPNE KOLORY



orzech plus	klon szary plus	dąb średni plus	kora biała plus	jesion grafit plus	dąb natur plus	beton plus	biały plus*	biały podkład**
-------------	-----------------	-----------------	-----------------	--------------------	----------------	------------	-------------	-----------------



biały <sup>(1)</sup> cpl 0,15	dąb cpl 0,15	dąb szary cpl 0,15	wenge cpl 0,15	sosna szara cpl 0,15	jasnoszary cpl 0,15 <sup>(1)</sup>	cappuccino cpl 0,15 <sup>(1)</sup>	czarny cpl 0,15 <sup>(1)</sup>	popielaty cpl 0,15 <sup>(1)</sup>	granatowy cpl 0,15 <sup>(1)</sup>	ciemnozielony cpl 0,15 <sup>(1)</sup>
-------------------------------	--------------	--------------------	----------------	----------------------	------------------------------------	------------------------------------	--------------------------------	-----------------------------------	-----------------------------------	---------------------------------------



RAL 9003	RAL 5011	RAL 6007	RAL 7016	RAL 7047	RAL 9005	Dowolny RAL <sup>(2)</sup>
----------	----------	----------	----------	----------	----------	----------------------------



\*Folia biała gładka imitująca powierzchnię malowaną.

<sup>(1)</sup> Powłoka AntiFinger

\*\* Stosowany do malowania i tapetowania.

<sup>(2)</sup> Dowolny RAL za dopłatą (OPRÓCZ RAL METALIC)

(skrzydło + ościeżnica): +10%.

### PRZEKRÓJ OŚCIEŻNICY ALUMINIOWEJ

### SCHEMAT OŚCIEŻNICY OTWIERANEJ DO WEWNĄTRZ - DRZWI PRAWO

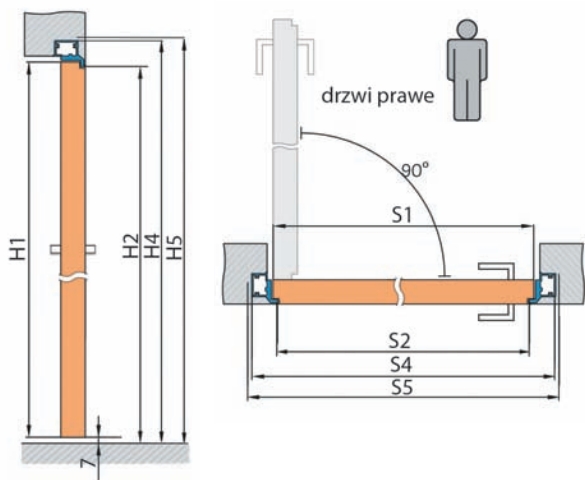

	H1	H2	H4	H5
	2030	2030	2072	2079
Szerokość drzwi	S1	S2	S4	S5
„60”	620	605	690	700
„70”	720	705	790	800
„80”	820	805	890	900
„90”	920	905	990	1000
„100”	1020	1005	1090	1100

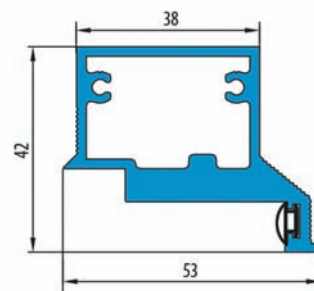

### SCHEMAT OŚCIEŻNICY OTWIERANEJ NA ZEWNĄTRZ - DRZWI LEWE

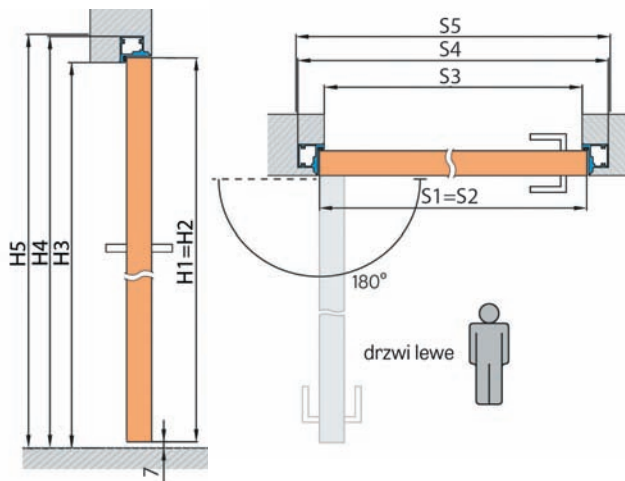

	H1=H2	H3	H4	H5
	2020	2020	2062	2069
Szerokość skrzydła	S1=S2	S3	S4	S5
„60”	620	605	690	700
„70”	720	705	790	800
„80”	820	805	890	900
„90”	920	905	990	1000
„100”	1020	1005	1090	1100

### PRZEKRÓJ OŚCIEŻNICY ALUMINIOWEJ

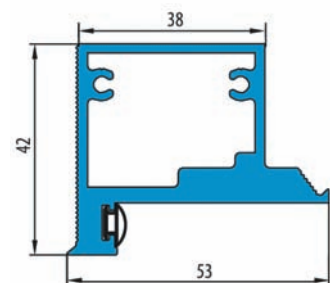

### ZABUDOWA PŁYTĄ G-K

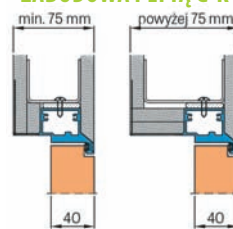

### ZABUDOWA W MURZE

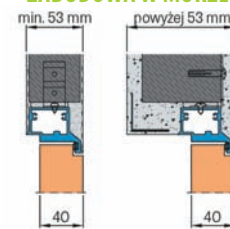

### ZABUDOWA PŁYTĄ G-K

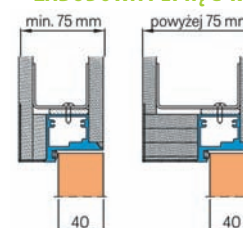

### ZABUDOWA W MURZE

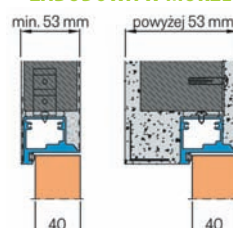

## AKCESORIA DODATKOWE DO DRZWI PŁYTOWYCH I RAMIAKOWYCH

### BULAJ



**550,00 zł**  
(brutto 676,50 zł)  
  
(chrom, satyna)



**630,00 zł**  
(brutto 774,90 zł)  
  
(czarny mat)

**NOWOŚĆ**

Bulaj ze stali nierdzewnej: polerowanej „chrom”, szczotkowanej „satyna” lub czarny mat. Dostępny w skrzydle **HANIA 3, POLA** lub inne modele na zapytanie w dziale obsługi Klienta.

Szkló w standardzie: decormat mleczny lub szkło bezbarwne. W opcji za dopłatą: szyba VSG bezpieczna mleczna, czarna lub przezroczysta: **60,00 zł** (brutto 73,80 zł). Średnica zewnętrzna: 320 mm, wewnętrzna: 235 mm.

### KOPNIAKI



Środkowy



Dolny



Dolny  
z kratką wentylacyjną

**KOPNIAKI DO DRZWI HANIA 3, POLA**  
lub inne modele na zapytanie w dziale obsługi Klienta.

Środkowy, jednostronny, kolor INOX  
Środkowy, dwustronny, kolor INOX  
Dolny, jednostronny, kolor INOX  
Dolny, dwustronny, kolor INOX  
Dolny z kratką wentylacyjną, dwustronny, kolor INOX

Wysokość mm	Dopłata do wyposażenia standardowego	
	zł netto	zł brutto
150	<b>200,00</b>	246,00
300	<b>240,00</b>	295,20
150	<b>400,00</b>	492,00
300	<b>480,00</b>	590,40
150	<b>200,00</b>	246,00
300	<b>240,00</b>	295,20
150	<b>400,00</b>	492,00
300	<b>480,00</b>	590,40
150	<b>450,00</b>	553,50
300	<b>550,00</b>	676,50

Dopłata do drzwi „100”, „110”: + 30%

## NAŚWIETLA NA DOWOLNY WYMIAR Z SZEROKOŚCI I WYSOKOŚCI

wg technologii ANBO  
- wycena indywidualna.



### KLAMKI

**NOWOŚĆ**



LEA 0	zł netto	zł brutto
Klamka	<b>111,00</b>	136,53
Szyld: klucz, wkładka	<b>36,00</b>	44,28
Szyld: WC	<b>49,00</b>	60,27

kolory: czarny, chrom, złoty.

**NOWOŚĆ**



CONCEPT	zł netto	zł brutto
Klamka	<b>137,00</b>	168,51
Szyld: klucz, wkładka	<b>35,00</b>	43,05
Szyld: WC	<b>55,00</b>	67,65

kolory: chrom/biały, chrom/czarny, satyna/biały.

**NOWOŚĆ**



NOVE	zł netto	zł brutto
Klamka	<b>132,00</b>	162,36
Szyld: klucz, wkładka	<b>36,00</b>	44,28
Szyld: WC	<b>55,00</b>	67,65

kolory: czarny, chrom, chrom mat, satyna.

**NOWOŚĆ**



ASTRA FIT	zł netto	zł brutto
Klamka	<b>99,00</b>	121,77
Szyld: klucz, wkładka	<b>46,00</b>	56,58
Szyld: WC	<b>66,00</b>	81,18

kolory: czarny, chrom mat.

**NOWOŚĆ**



SOLO FIT	zł netto	zł brutto
Klamka	<b>99,00</b>	121,77
Szyld: klucz, wkładka	<b>46,00</b>	56,58
Szyld: WC	<b>66,00</b>	81,18

kolory: czarny, chrom mat.

**NOWOŚĆ**



CAVO FIT	zł netto	zł brutto
Klamka	<b>99,00</b>	121,77
Szyld: klucz, wkładka	<b>46,00</b>	56,58
Szyld: WC	<b>66,00</b>	81,18

kolory: czarny, chrom mat.

**FIT** - szyld o grubości 6 mm.



**DOBRA CENA**

	zł netto	zł brutto
<b>PRESTO</b>		
Klucz, wkładka, bez otworu	<b>50,00</b>	61,50
WC	<b>55,00</b>	67,65
kolory: chrom/nikiel lakierowany, brąz grafiatto, czarny.		



	zł netto	zł brutto
<b>PRESTO - R</b>		
Klamka	<b>50,00</b>	61,50
Szyld: klucz, wkładka	<b>30,00</b>	36,90
Szyld: WC	<b>40,00</b>	49,20
kolory: chrom/nikiel lakierowany, brąz grafiatto, czarny.		



	zł netto	zł brutto
<b>PRESTO - QR</b>		
Klamka	<b>60,00</b>	73,80
Szyld: klucz, wkładka	<b>35,00</b>	43,05
Szyld: WC	<b>45,00</b>	55,35
kolory: chrom/nikiel lakierowany.		



	zł netto	zł brutto
<b>FOCUS</b>		
Klucz, wkładka, bez otworu	<b>55,00</b>	67,65
WC	<b>60,00</b>	73,80
kolory: nikiel satyna velvet, brąz grafiatto.		



	zł netto	zł brutto
<b>FOCUS - R</b>		
Klamka	<b>55,00</b>	67,65
Szyld: klucz, wkładka	<b>30,00</b>	36,90
Szyld: WC	<b>40,00</b>	49,20
kolory: nikiel satyna velvet, brąz grafiatto, chrom lakierowany.		



	zł netto	zł brutto
<b>FOCUS - QR</b>		
Klamka	<b>60,00</b>	73,80
Szyld: klucz, wkładka	<b>35,00</b>	43,05
Szyld: WC	<b>45,00</b>	55,35
kolory: nikiel satyna velvet, chrom lakierowany, czarny, tytan.		



	zł netto	zł brutto
<b>JARO ECONOMY</b>		
Klucz, wkładka, bez otworu	<b>55,00</b>	67,65
WC	<b>60,00</b>	73,80
kolory: chrom/nikiel lakierowany.		



	zł netto	zł brutto
<b>JARO ECONOMY-R</b>		
Klamka	<b>50,00</b>	61,50
Szyld: klucz, wkładka	<b>30,00</b>	36,90
Szyld: WC	<b>40,00</b>	49,20
kolory: chrom/nikiel lakierowany.		



	zł netto	zł brutto
<b>JARO ECONOMY-QR</b>		
Klamka	<b>60,00</b>	73,80
Szyld: klucz, wkładka	<b>35,00</b>	43,05
Szyld: WC	<b>45,00</b>	55,35
kolory: chrom/nikiel lakierowany.		



	zł netto	zł brutto
<b>QUBIK</b>		
Klucz, wkładka, bez otworu	<b>55,00</b>	67,65
WC	<b>60,00</b>	73,80
kolory: czarny, chrom satynowy.		

**NOWOŚĆ**



	zł netto	zł brutto
<b>QUBIK-QR</b>		
Klamka	<b>60,00</b>	73,80
Szyld: klucz, wkładka	<b>35,00</b>	43,05
Szyld: WC	<b>45,00</b>	55,35
kolory: czarny, nikiel satyna velvet, nikiel, chrom, tytan.		

**NOWOŚĆ**



	zł netto	zł brutto
<b>TIPO-QR</b>		
Klamka	<b>60,00</b>	73,80
Szyld: klucz, wkładka	<b>35,00</b>	43,05
Szyld: WC	<b>45,00</b>	55,35
kolory: czarny, nikiel lakierowany.		



	zł netto	zł brutto
<b>UNO</b>		
Klucz, wkładka, bez otworu	<b>70,00</b>	86,10
WC	<b>80,00</b>	98,40
kolory: INOX.		



	zł netto	zł brutto
<b>UNO - R</b>		
Klamka	<b>60,00</b>	73,80
Szyld: klucz, wkładka	<b>35,00</b>	43,05
Szyld: WC	<b>45,00</b>	55,35
kolory: INOX.		

**NOWOŚĆ**



	zł netto	zł brutto
<b>LUKA - QR</b>		
Klamka	<b>60,00</b>	73,80
Szyld: klucz, wkładka	<b>35,00</b>	43,05
Szyld: WC	<b>45,00</b>	55,35
kolor: INOX.		

# DRZWI WEWNĘTRZNE WEJŚCIOWE Z ZAMKAMI ANTYWŁAMANIOWYMI LUB Z ZAMKIEM LISTWOWYM



Pragniemy przedstawić Państwu drzwi wewnętrzne wejściowe wewnątrzkatkowe z zamkami antywłamaniowymi lub zamkiem listwowym o grubości skrzydła 46 mm. Charakteryzują się wysoką trwałością, doskonałymi parametrami izolacji akustycznej  $R_w = 32$  dB lub AKUSTIC  $R_w = 39$  dB przy zastosowaniu ościeżnicy stałej lub ościeżnicy regulowanej, progu lub uszczelki opadającej.



Drzwi 3D charakteryzują się wyjątkową solidną konstrukcją. Zastosowana okleina charakteryzuje się zwiększoną odpornością na zarysowania a jednocześnie wysokimi walorami wizualnymi.



Drzwi PLUS pokryte są okleiną z polipropylenu (PP), która dzięki swojej wielowarstwowej budowie posiada bardzo dobre właściwości użytkowe, doskonale imitując strukturę drewna.



Drzwi CPL 0,15 charakteryzują się wyjątkowo solidną konstrukcją. Okleina CPL 0,15 składa się z warstwy dekoracyjnej zaimpregnowanej w żywicach (utwardzona) oraz warstwy spodniej nadającej elastyczność. Cechuje ją wysoka odporność na uderzenia, ścieranie, zadrapania oraz wysokie temperatury i promieniowanie UV. Zastosowanie tego typu materiału pozwala na użytkowanie drzwi w pomieszczeniach tzw. „trudnych”. Grubość laminatu około 0,15 mm.



Drzwi CPL 0,2 i CPL 0,7 charakteryzują się wyjątkowo solidną konstrukcją. Okleina CPL 0,2 i CPL 0,7 składa się z warstwy dekoracyjnej zaimpregnowanej w żywicach (utwardzona) oraz warstwy spodniej nadającej elastyczność. Cechuje ją wysoka odporność na uderzenia, ścieranie, zadrapania oraz wysokie temperatury i promieniowanie UV. Zastosowanie tego typu materiału pozwala na użytkowanie drzwi w pomieszczeniach tzw. „trudnych”. Skrzydła pokryte laminatami CPL 0,2 i CPL 0,7 mają wykonaną krawędź skrzydła tzw. ABSem bardzo mocnym materiałem PCV. Laminat CPL 0,7 ze względu na wyjątkową twardość stosowany jest tylko na płaszczyznę skrzydła. Grubość laminatu CPL 0,2 - 0,2 mm, grubość laminatu CPL 0,7 - 0,7 mm

**NOWOŚĆ**



Zamek antywłamaniowy w klasie 2 górny trzybolcowy z wkładką w systemie jednego klucza. Szyld górny ESSEN



Zamek antywłamaniowy w klasie 2 dolny trzybolcowy z wkładką w systemie jednego klucza. Klamka ESSEN



Zaczep główny regulowany



Skrzydło o grubości 46 mm z uszczelką, ramiaki drewniane wzmocnione ceownikami stalowym gr. ścianki 2 mm, wypełnienie płyta pełna

## Wyposażenie kompletnych drzwi WIESIA i TERESA w standardzie:



Za dopłatą klamka SHARK + szyld górny

**NOWOŚĆ:**  
NAWIERCONE OTWORY  
POD KLAMKĘ I SZYLD  
ESSEN i SHARK

WIESIA, TERESA

32 dB

**NOWOŚĆ**

WIESIA, TERESA  
AKUSTIC

39 dB



Trzy zawiasy dwuczopowe  $\varnothing 16$  z regulacją 3D

Wizjer nienawiercony (dotyczy zestawu PREMIUM)

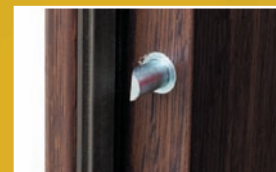

Trzy bolce antywypoziomujące



Ościeżnica stała drewniana z uszczelką

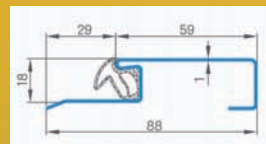

Próg z stali nierdzewnej z uszczelką

### Akcesoria dodatkowe (za dopłatą):



Próg opadający



Wizjer (nie dotyczy zestawu PREMIUM)



Ościeżnica regulowana

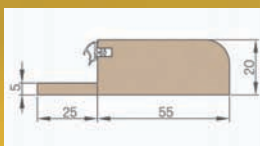

Próg z twardego drewna liściastego szer. 55 mm, lakierowany bezbarwny



Klamka SHARK + szyld górny



**DRZWI DOSTARCZAMY KOMPLETNIE ZMONTOWANE (SKRZYDŁO + OŚCIEŻNICA STAŁA DREWNIANA + PRÓG ZINTEGROWANY) - ZESTAW PREMIUM i STANDARD ŁATWY MONTAŻ!!!**





TECHNOLOGIA		ZESTAW PREMIUM	ZESTAW STANDARD	SKRZYDŁO
STANDARD 3D	netto	1599,00	1429,00	989,00
	brutto	1966,77	1757,67	1216,47
STANDARD PLUS	netto	1739,00	1569,00	1119,00
	brutto	2138,97	1929,87	1376,37
STANDARD CPL 0,15	netto	1789,00	1619,00	1159,00
	brutto	2200,47	1991,37	1425,57
STANDARD CPL 0,2	netto	1929,00	1769,00	1299,00
	brutto	2372,67	2175,87	1597,77

Dostępne szerokości: „80”, „90E”, („100” - w opcji za dopłatą), w opcji bez dopłaty: „80N” (tylko na ościeżnicy stałej).

### ZESTAW PREMIUM ZAWIERA:

- skrzydło przylgowe z uszczelką o grubości 46 mm,
  - ościeżnica stała z uszczelką, drewniana prostokątna,
  - próg ze stali nierdzewnej z uszczelką,
  - dwa zamki trzybolcowe antywłamaniowe w klasie 2,
  - 3 bolce antywyważeniowe po stronie zawiasów,
  - okucia:
    - klamka i szyld górny ESSEN nikiel satyna z nawierconymi otworami,
    - wkładka dolna + wkładka górna z gałką w systemie jednego klucza chrom lakierowany,
    - wizjer srebrny (bez nawierconego otworu).
- ZESTAW STANDARD JAK WYŻEJ - BEZ OKUĆ.**  
**SKRZYDŁO - OŚCIEŻNICE I AKCESORIA WG TABEL.**

### DOSTĘPNE KOLORY:

STANDARD 3D	orzech ciemny 3D	biały classic 3D*	dąb 3D	dąb szary 3D	jasny dąb 3D	jasna akacja 3D	złoty dąb 3D	dąb retro 3D	wiąz 3D	biały modern 3D*	
STANDARD PLUS	dąb natur plus	klon szary plus	dąb średni plus	kora biała plus	jesion grafit plus	orzech plus	beton plus	biały plus*	NOWOŚĆ		
STANDARD CPL 0,15	biały*(1) cpl 0,15	dąb cpl 0,15	dąb szary cpl 0,15	wenge cpl 0,15	sosna szara cpl 0,15	jasnoszary cpl 0,15 (1)	cappuccino cpl 0,15 (1)	czarny cpl 0,15(1)	popielaty cpl 0,15 (1)	granatowy cpl 0,15 (1)	ciemnozielony cpl 0,15 (1)
STANDARD CPL 0,2 CPL 0,7	biały* cpl 0,2 cpl 0,7	popielaty cpl 0,2 cpl 0,7	antracyt cpl 0,2 cpl 0,7	orzech classic cpl 0,2 cpl 0,7	dąb retro cpl 0,2 cpl 0,7	dąb classic cpl 0,2 cpl 0,7	*Folia biała gładka imitująca powierzchnię malowaną. (1) Powłoka AntiFinger.				

SOFT 3D Technologia SOFT dostępna do wyczerpania zapasów.

# TERESA

TECHNOLOGIA		ZESTAW PREMIUM	ZESTAW STANDARD	SKRZYDŁO
STANDARD PLUS	netto	1949,00	1779,00	1309,00
	brutto	2397,27	2188,17	1610,07

Dostępne szerokości: „80”, „90E”, („100” - w opcji za dopłatą), w opcji bez dopłaty: „80N” (tylko na ościeżnicy stałej).

### DOSTĘPNE KOLORY:

STANDARD PLUS	orzech plus	klon szary plus	dąb średni plus	kora biała plus	dąb natur plus
	jesion grafit plus	beton plus			

### SCHEMAT FREZOWANIA:



TERESA 7



TERESA 8



TERESA 9



TERESA 10



TERESA 11



TERESA 12

### ZESTAW PREMIUM ZAWIERA:

- skrzydło przylgowe z uszczelką o grubości 46 mm,
  - ościeżnica stała z uszczelką, drewniana prostokątna
  - próg ze stali nierdzewnej z uszczelką,
  - dwa zamki trzybolcowe antywłamaniowe w klasie 2,
  - 3 bolce antywyważeniowe po stronie zawiasów,
  - okucia:
    - klamka i szyld górny ESSEN nikiel satyna z nawierconymi otworami,
    - wkładka dolna + wkładka górna z gałką w systemie jednego klucza chrom lakierowany,
    - wizjer (bez nawierconego otworu).
- ZESTAW STANDARD JAK WYŻEJ - BEZ OKUĆ.**  
**SKRZYDŁO - OŚCIEŻNICE I AKCESORIA WG TABEL.**

# WIESIA AP1-AP22

**DRZWI DOSTĘPNE OD RĘKI** DRZWI WIESIA od AP1 do AP22. ZESTAW PREMIUM, ROZMIAR „80”, „90” W KOLORACH **ORZECH CIEMNY 3D, DĄB NATUR PLUS** **NOWOŚĆ**



TECHNOLOGIA		ZESTAW PREMIUM	ZESTAW STANDARD	SKRZYDŁO
STANDARD 3D	netto	1849,00	1679,00	1239,00
	brutto	2274,47	2065,17	1523,97
PLUS STANDARD CPL 0,15	netto	1989,00	1819,00	1369,00
	brutto	2446,47	2237,37	1683,87
STANDARD CPL 0,2	netto	2039,00	1869,00	1409,00
	brutto	2507,97	2298,87	1733,07
STANDARD CPL 0,7	netto	2179,00	2019,00	1549,00
	brutto	2680,17	2483,37	1905,27

Dostępne szerokości: „80”, „90E”, („100” - w opcji za dopłatą), w opcji bez dopłaty: „80N” (tylko na ościeżnicy stałej).

## ZESTAW PREMIUM ZAWIERA:

- skrzydło przylgowe z uszczelką o grubości 46 mm,
- ościeżnica stała z uszczelką, drewniana prostokątna
- próg ze stali nierdzewnej z uszczelką,
- dwa zamki trzybolcowe antywłamaniowe w klasie 2,
- 3 bolce antywyważeniowe po stronie zawiasów,
- okucia:
- klamka i szyld górny ESSEN nikiel satyna z nawierconymi otworami,
- wkładka dolna + wkładka górna z gałką w systemie jednego klucza chrom lakierowany,
- wizjer (bez nawierconego otworu).

## ZESTAW STANDARD JAK WYŻEJ - BEZ OKUĆ.

**SKRZYDŁO - OŚCIEŻNICE I AKCESORIA WG TABEL.**

## DOSTĘPNE KOLORY:

STANDARD 3D	orzech ciemny 3D	biały classic 3D*	dąb 3D	dąb szary 3D	jasny dąb 3D	jasna akacja 3D	złoty dąb 3D	dąb retro 3D	wiąz 3D	biały modern 3D*	
PLUS STANDARD	dąb natur plus	klon szary plus	dąb średni plus	kora biała plus	jesion grafit plus	orzech plus	beton plus <sup>(3)</sup>	biały plus*	NOWOŚĆ		
STANDARD CPL 0,15	biały* <sup>(1)</sup> cpl 0,15	dąb cpl 0,15	dąb szary cpl 0,15	wenge cpl 0,15	sosna szara cpl 0,15	jasnoszary cpl 0,15 <sup>(1)</sup>	cappuccino cpl 0,15 <sup>(1)</sup>	czarny cpl 0,15 <sup>(1)</sup>	popielaty cpl 0,15 <sup>(1)</sup>	granatowy cpl 0,15 <sup>(1)</sup>	ciemnozielony cpl 0,15 <sup>(1)</sup>
STANDARD CPL 0,2 CPL 0,7	biały* cpl 0,2 cpl 0,7	popielaty cpl 0,2 cpl 0,7	antracyt cpl 0,2 cpl 0,7	orzech classic cpl 0,2 cpl 0,7	dąb retro cpl 0,2 cpl 0,7	dąb classic cpl 0,2 cpl 0,7	*Folia biała gładka imitująca powierzchnię malowaną. (1) Powłoka AntiFinger.				
SOFT 3D	Technologia SOFT dostępna do wyczerpania zapasów.										

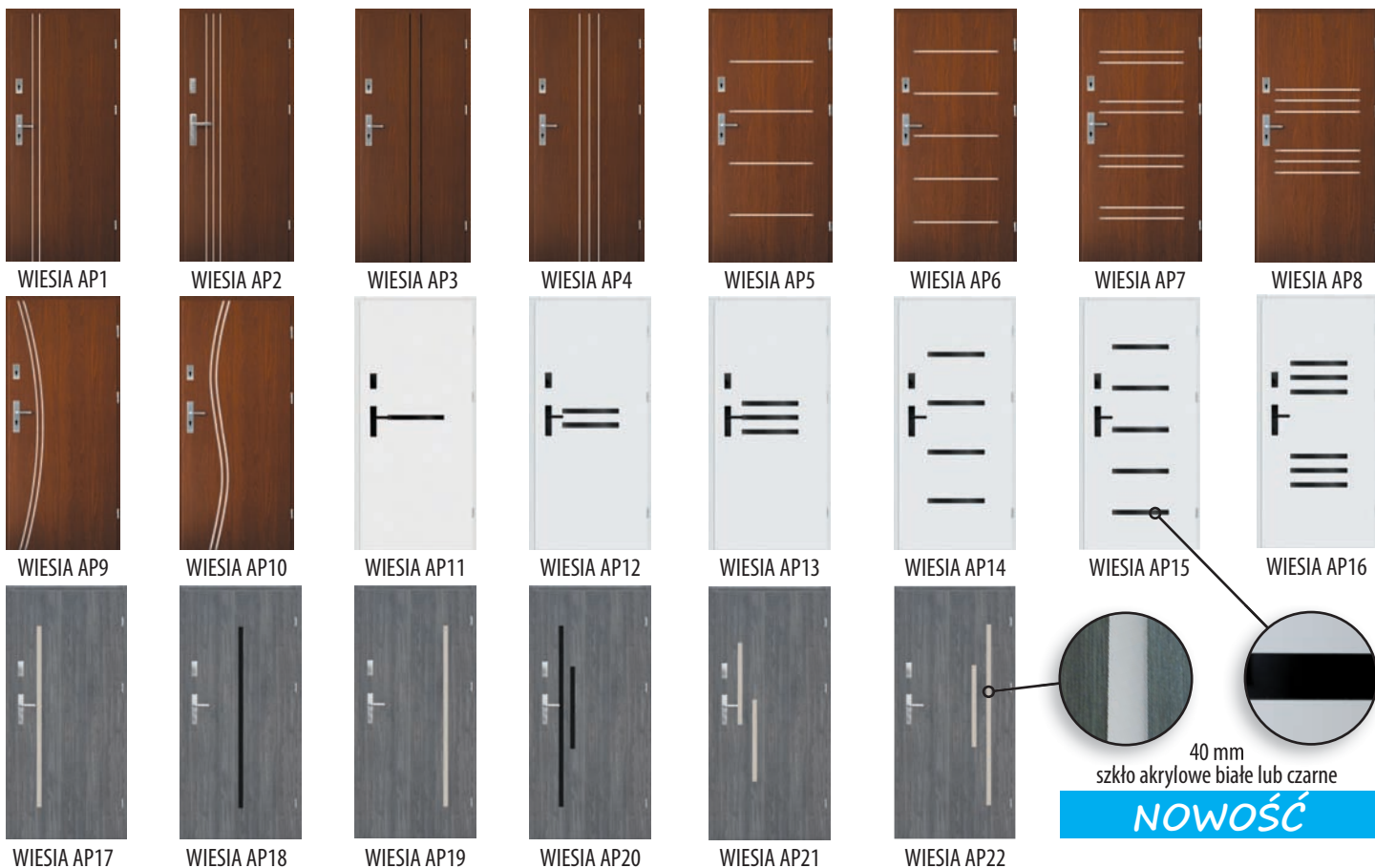

Aplikacja w standardzie występuje z jednej strony wg poniższych schematów, zaznaczyć w zamówieniu:

- INOX lub czarna, naklejana na płaszczyznę skrzydła (WIESIA od AP1 do AP10),
- szkło akrylowe zlicowane z płaszczyzną skrzydła, czarne lub białe, zaznaczyć w zamówieniu (WIESIA od AP11 do AP22).

Dopłata do aplikacji dwustronnej: **250,00 zł** (307,50 zł brutto).

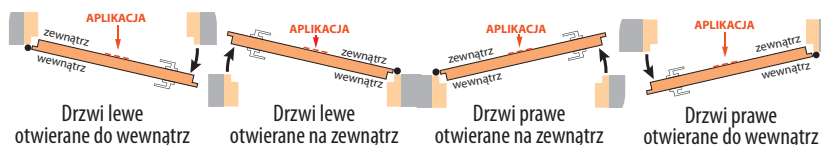

OPCJE ZA DOPŁATĄ: ZESTAW PREMIUM WIESIA A0, TERESA, WIESIA AP1-AP22,	Dopłata	
	zł netto	zł brutto
Dopłata do oku w kolorze czarnym (klamka ESSEN + szyld górny, wkładka + wkładko-gałka w systemie jednego klucza + wizjer):	<b>150,00</b>	184,50
Dopłata do zestawu „100”:	<b>85,00</b>	104,55
Próg z twardego drewna liściastego, lakierowany bezbarwny, szer. 55 mm:	<b>100,00</b>	123,00
Nawiercenie otworu na wizjer:	<b>20,00</b>	24,60
Próg opadający:	<b>130,00</b>	159,90
Skrócenie drzwi do 80 mm lub produkt w normie CZ:	<b>150,00</b>	184,50
Dopłata do wersji AKUSTC 39dB:	<b>470,00</b>	578,10
Oslonka aluminiowa na zawiasy - cena za 1 kpl. na 1 zawias (kolory: mosiądz połysk, patyna, chrom połysk, czarny, biały, nikiel szczotkowany):	<b>14,00</b>	17,22
Wykończenie krawędzi skrzydła w kolorze czarnym	<b>70,00</b>	86,10
Kopniaki	strona 44	
Opaska, ćwierćwałek:	strona 30	

OPCJE ZA DOPŁATĄ: ZESTAW STANDARD WIESIA A0, TERESA, WIESIA AP1-AP22,	Dopłata	
	zł netto	zł brutto
Klamka ESSEN + szyld górny (nikiel satyna, patyna, czarna):	<b>135,00</b>	166,05
Wkładka + wkładko-gałka (System jednego klucza), otwierane na zewnątrz rozmiar: 30g/45, otwierane do wewnątrz rozmiar: 30/45g, kolory:	chrom lakierowany: <b>130,00</b>	159,90
	czarny: <b>200,00</b>	246,00
Wizjer niezamontowany srebrny:	<b>25,00</b>	30,75
Wizjer niezamontowany czarny	<b>35,00</b>	43,05
Wizjer zamontowany (standardowa wysokość od dołu skrzydła: 1550 mm):	srebrny <b>45,00</b>	55,35
	czarny <b>55,00</b>	67,65
Klamka SHARK + szyld górny INOX, czarna, brąz mat:	<b>205,00</b>	252,15
Dopłata do zestawu „100”:	<b>85,00</b>	104,55
Próg z twardego drewna liściastego, lakierowany bezbarwny, szer. 55 mm:	<b>100,00</b>	123,00
Próg opadający:	<b>130,00</b>	159,90
Skrócenie drzwi do 80 mm lub produkt w normie CZ:	<b>150,00</b>	184,50
Dopłata do wersji AKUSTC 39dB:	<b>470,00</b>	578,10
Oslonka aluminiowa na zawiasy - cena za 1 kpl. na 1 zawias (kolory: mosiądz połysk, patyna, chrom połysk, czarny, biały, nikiel szczotkowany):	<b>14,00</b>	17,22
Wykończenie krawędzi skrzydła w kolorze czarnym	<b>70,00</b>	86,10
Kopniaki	strona 44	
Opaska, ćwierćwałek:	strona 30	

OPCJE ZA DOPŁATĄ: SKRZYDŁO WIESIA A0, TERESA, WIESIA AP1-AP22,	Cena zakupu samego akcesoria	
	zł netto	zł brutto
<b>Ościeznica regulowana</b>	<b>tabela poniżej</b>	
Ościeznica stała drewniana prostokątna w kolorach 3D:	<b>360,00</b>	442,80
Ościeznica stała drewniana prostokątna w kolorach PLUS, CPL 0,15:	<b>430,00</b>	528,90
Ościeznica stała drewniana prostokątna w kolorach CPL 0,2:	<b>530,00</b>	651,90
Próg ze stali nierdzewnej z uszczelką:	<b>100,00</b>	123,00
Próg z twardego drewna liściastego, lakierowany bezbarwny, szer. 55 mm:	<b>100,00</b>	123,00
Klamka ESSEN + szyld górny (nikiel satyna, patyna, czarna):	<b>135,00</b>	166,05
Wkładka + wkładko-gałka (System jednego klucza), otwierane na zewnątrz rozmiar: 30g/45, otwierane do wewnątrz rozmiar: 30/45g, kolory:	chrom lakierowany: <b>130,00</b>	159,90
	czarna: <b>200,00</b>	246,00
Wizjer niezamontowany srebrny:	<b>25,00</b>	30,75
Wizjer niezamontowany czarny:	<b>35,00</b>	43,05
Wizjer zamontowany (standardowa wysokość od dołu skrzydła: 1550 mm):	srebrny <b>45,00</b>	55,35
	czarny <b>55,00</b>	67,65
Klamka SHARK + szyld górny INOX, czarna, brąz mat	<b>205,00</b>	252,15
Dopłata do drzwi „100” (skrzydło+ościeznica+próg):	<b>85,00</b>	104,55
Próg opadający:	<b>130,00</b>	159,90
Samozamykacz ramieniowy bez wzmocnienia, kolory: srebrny, czarny, biały, brązowy:	<b>300,00</b>	369,00
Wzmocnienie w skrzydle pod samozamykacz:	<b>30,00</b>	36,90
Skrócenie drzwi do 80 mm lub produkt w normie CZ:	<b>150,00</b>	184,50
Dopłata do wersji drzwi AKUSTC 39dB:	<b>470,00</b>	578,10
Zamek listwowy:	<b>320,00</b>	393,60
Elektrozaczep:	<b>300,00</b>	369,00
Oslonka aluminiowa na zawiasy - cena za 1 kpl. na 1 zawias (kolory: mosiądz połysk, patyna, chrom połysk, czarny, biały, nikiel szczotkowany):	<b>14,00</b>	17,22
Wykończenie krawędzi skrzydła w kolorze czarnym	<b>70,00</b>	86,10
Kopniaki	strona 44	
Opaska, ćwierćwałek:	strona 30	
<b>Panele boczne i górne:</b>	wycena indywidualna	
<b>Ościeznice stalowe stałe i regulowane:</b>	wycena indywidualna	

### CENA OŚCIEŻNIC REGULOWANYCH Z OPASKA 60 lub 80 mm WIESIA A0, TERESA, WIESIA AP1-AP22,

Zakres regulacji ościeżnicy min-max (mm)	3D „80”, „90”		PLUS i CPL 0,15		CPL 0,2*		
	zł netto	zł brutto	zł netto	zł brutto	zł netto	zł brutto	
1 element	80-100	<b>500,00</b>	615,00	<b>553,00</b>	680,19	<b>628,00</b>	772,44
	100-120	<b>510,00</b>	627,30	<b>563,00</b>	692,49	<b>637,00</b>	783,51
	120-140	<b>530,00</b>	651,90	<b>582,00</b>	715,86	<b>656,00</b>	806,88
	140-160	<b>550,00</b>	676,50	<b>600,00</b>	738,00	<b>675,00</b>	830,25
	160-180	<b>580,00</b>	713,40	<b>629,00</b>	773,67	<b>703,00</b>	864,69
	180-200	<b>586,00</b>	720,78	<b>640,00</b>	787,20	<b>714,00</b>	878,22
	200-220	<b>605,00</b>	744,15	<b>657,00</b>	808,11	<b>731,00</b>	899,13
	220-240	<b>625,00</b>	768,75	<b>676,00</b>	831,48	<b>750,00</b>	922,50
	240-260	<b>645,00</b>	793,35	<b>696,00</b>	856,08	<b>771,00</b>	948,33
	260-280	<b>668,00</b>	821,64	<b>721,00</b>	886,83	<b>795,00</b>	977,85
2 elementy	280-320	<b>704,00</b>	865,92	<b>760,00</b>	934,80	<b>834,00</b>	1025,82
	320-340	<b>725,00</b>	891,75	<b>778,00</b>	956,94	<b>852,00</b>	1047,96
	340-360	<b>793,00</b>	975,39	<b>848,00</b>	1043,04	<b>923,00</b>	1135,29
	360-380	<b>814,00</b>	1001,22	<b>867,00</b>	1066,41	<b>941,00</b>	1157,43
	380-400	<b>851,00</b>	1046,73	<b>906,00</b>	1114,38	<b>979,00</b>	1204,17
	400-420	<b>870,00</b>	1070,10	<b>924,00</b>	1136,52	<b>998,00</b>	1227,54

\* Ościeznica dedykowana do skrzydeł w kolorach CPL 0,2 i CPL 0,7.

Możliwość wykonania ościeżnic do zakresu: 500-520 mm - dopłata za każde 2 cm zakresu wynosi: **42,00 zł** (51,66 zł brutto), bazując od ceny ościeżnicy 400-420 mm. Łączenie pod kątem prostym (90°) możliwe tylko w ościeżnicy z opaską 80 mm. Dopłata za opaskę 80 mm łączoną pod kątem prostym (90°): **115,00 zł** (141,45 zł brutto).  
Dopłata za wzmocnienie pod samozamykacz do ościeżnicy regulowanej: **45,00 zł** (55,35 zł brutto).  
Opaska kątowna 60/80 mm z klipsami (w zestawie 3 sztuki klipsa) do ościeżnicy stałej:  
• 3D, PLUS, CPL 0,15: **158,00 zł** (194,34 zł brutto),  
• CPL 0,2: **235,00 zł** (289,05 zł brutto),  
• Elektrozaczep: **300,00 zł** (369,00 zł brutto).

## INFORMACJE TECHNICZNE DRZWI WEWNĘTRZNE WEJŚCIOWE WIESIA I TERESA

### OŚCIEŻNICA STAŁA

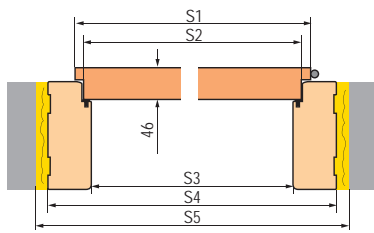

H1	H2	H3	H4	H5
2030	2017	2018	2062	2072

Szerokość drzwi	S1	S2	S3	S4	S5
„80N”	804	777	764	852	872
„80”	844	817	804	892	912
„90E”	948	921	908	996	1016
„100”	1044	1017	1004	1092	1112

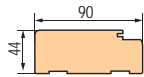
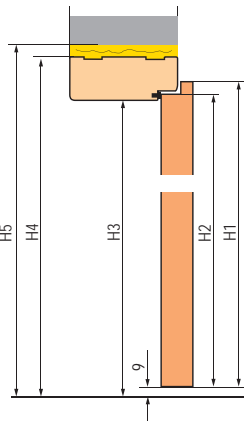

### OŚCIEŻNICA REGULOWANA

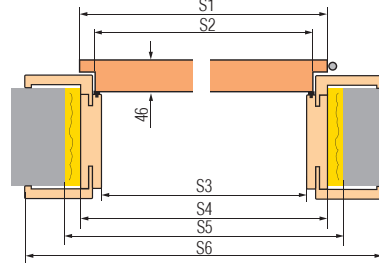

H1	H2	H3	H4	H5	H6	
2030	2017	2018	2040	2060	opaska 60mm	opaska 80 mm
					2089	2109

Szerokość drzwi	S1	S2	S3	S4	S5	S6	
„80”	844	817	804	848	888	opaska 60 mm	opaska 80 mm
„90E”	948	921	908	952	992	1050	1090
„100”	1044	1017	1004	1048	1088	1146	1186

„90E” wersja inwestycyjna - efektywne światło przejścia 900 mm.

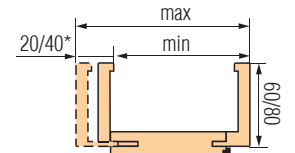
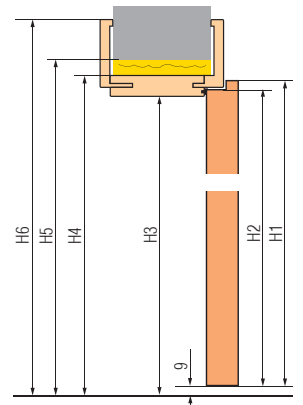

\* 40 mm dla ościeżnicy o zakresie regulacji 280-320

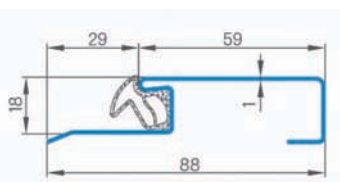

Próg stalowy

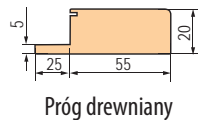

Próg drewniany

## OŚCIEŻNICE STALOWE STAŁE I REGULOWANE

Wycena indywidualna



## WIESIA A0 w różnych konfiguracjach (za dopłatą - strona 43).

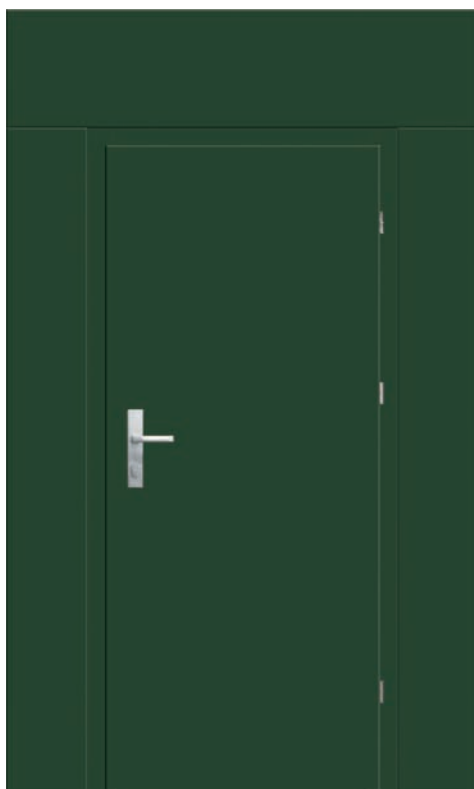

Panele poszerzające: boczne, górne, - wycena indywidualna.



Kopniaki środkowy i dolny

### KOPNIAKI DO DRZWI WIESIA A0

lub inne modele na zapytanie w dziale obsługi Klienta.

	Wysokość mm	Dopłata do wyposażenia standardowego	
		zł netto	zł brutto
Środkowy, jednostronny, kolor INOX	150	200,00	246,00
	300	240,00	295,20
Środkowy, dwustronny, kolor INOX	150	400,00	492,00
	300	480,00	590,40
Dolny, jednostronny, kolor INOX	150	200,00	246,00
	300	240,00	295,20
Dolny, dwustronny, kolor INOX	150	400,00	492,00
	300	480,00	590,40

Dopłata do drzwi „100”: + 30%

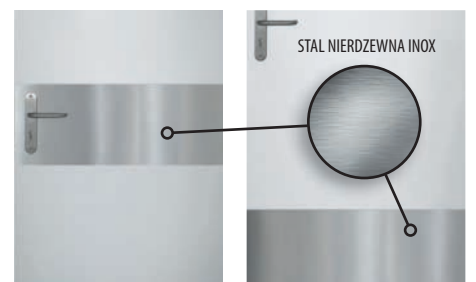

Środkowy

Dolny

STAL NIERDZEWNA INOX

# DRZWI ANTYWŁAMANIOWE w klasie RC2 i RC3 PRZYLGOWE WEWNĘTRZNE WEJŚCIOWE

Drzwi antywłamaniowe w klasie RC2 i RC3 przylgowe wewnętrzne wejściowe otwierane na zewnątrz lub do wewnątrz posiadają izolacyjność akustyczną na poziomie  $R_w=38$  dB, klasę antywłamaniową RC2 lub RC3 wg PN EN 1627:2012 oraz 5 klasę odporności mechanicznej, grubość skrzydła 46 mm.

**Konstrukcja skrzydła:** ramiak drewniany pokryty klejonymi płytami HDF, wypełnienie specjalistyczną płytą pełną, wzmocnienie całego skrzydła płytą stalową,

**Wykończenie skrzydła:** krawędź wykonana w technologii STANDARD, płyta HDF pokryta okleiną 3D, SOFT, PLUS, CPL 0,15, CPL 0,2 lub CPL 0,7. Skrzydła pokryte laminatami CPL 0,2 i CPL 0,7 mają wykonaną krawędź skrzydła tzw. ABSem bardzo mocnym materiałem PCV.

**Ościeznica:** przylgowa stała drewniana obłożona płytami MDF, za dopłatą możliwość zabudowy w zakresie 90-450 mm co 20 mm. Regulowany zaczep główny oraz regulowane dwa zaczepy haków i zamka dodatkowego.

**Okucia:** cztery srebrne zawiasy 2-czopowe  $\varnothing 16$  z regulacją 3D, czteropunktowy zamek antywłamaniowy listwowy hakowy w standardzie na dwie wkładki, cztery bolce antywyważeniowe po stronie zawiasów.

**Zamek listwowy**

Cztery blachy zaczepowe z regulacją

Wiesia RC2

Wiesia RC3

Zamek górny i dolny antywłamaniowy

Dwa rygle hakowe

**NOWOŚĆ:**  
NAWIERCONE OTWORY  
POD KLAMKĘ I SZYLD

Cztery zawiasy dwuczopowe  $\varnothing 16$  z regulacją 3D

Wizjer (wiercenie we własnym zakresie)

Cztery bolce antywyważeniowe

Ościeznica stała drewniana

Przekrój ościeznicy z zabudową muru  
Zabudowa muru występuje z wewnętrznym kątownikiem 60 mm lub 80 mm, kątownik zewnętrzny z klipsami 60 mm lub 80 mm za dopłatą.

Próg ze stali nierdzewnej

Próg z twardego drewna (lakier bezbarwny)

Przekrój skrzydła

ramiak z klejonego drewna

blacha stalowa

wypełnienie płytą pełną

Ćwiercwałek

Opaska maskująca

Opaska kątowna 60/80 mm z klipsem MDF

44

90

RC2

RC3 wzmocniona kątownikiem stalowym (od strony blach zaczepowych)

38 dB

NIETYPOWE WYMIARY

**DRZWI DOSTARCZAMY KOMPLETNIE ZMONTOWANE  
(SKRZYDŁO + OŚCIEZNICA STAŁA DREWNIANA + PRÓG ZINTEGROWANY)  
ŁATWY MONTAŻ!!!**

# WIESIA A0 RC2 WIESIA A0 RC3



TECHNOLOGIA	WIESIA A0 RC2	WIESIA A0 RC3
STANDARD 3D	netto 2399,00 brutto 2950,77	netto 2699,00 brutto 3319,77
STANDARD PLUS CPL 0,15	netto 2559,00 brutto 3447,57	netto 2859,00 brutto 3519,57
STANDARD CPL 0,2	netto 2589,00 brutto 3184,47	netto 2879,00 brutto 3541,17
STANDARD CPL 0,7	netto 2729,00 brutto 3356,67	netto 3019,00 brutto 3713,37

## CENA KOMPLETNYCH DRZWI Z OŚCIEŻNICĄ STAŁĄ ZAWIERA:

- skrzydło z ościeżnicą drewnianą z progim stalowym lub drewnianym złożone w całość,
  - antywłamaniowy czteropunktowy zamek listwowy hakowy na dwie wkładki z systemem docisku haków,
  - antywłamaniowa klamka i rozeta górna w kolorze srebrnym:
  - WIESIA RC2 w klasie **RC2** lub WIESIA RC3 w klasie **RC3**,
  - antywłamaniowe wkładki (górna z gałką) w systemie jednego klucza w kolorze srebrnym,
  - wizjer (wiercenie we własnym zakresie).
- Dostępne szerokości drzwi: „80N”, „80”, „90”, za dopłatą „100”.

### DOSTĘPNE KOLORY:

STANDARD 3D	orzech ciemny 3D	biały classic 3D*	dąb 3D	dąb szary 3D	jasny dąb 3D	jasna akacja 3D	złoty dąb 3D	dąb retro 3D	wiąz 3D	biały modern 3D*	
STANDARD PLUS	dąb natur plus	klon szary plus	dąb średni plus	kora biała plus	jesion grafit plus	orzech plus	beton plus <sup>(3)</sup>	biały plus*	NOWOŚĆ		
STANDARD CPL 0,15	biały* <sup>(1)</sup> cpl 0,15	dąb cpl 0,15	dąb szary cpl 0,15	wenge cpl 0,15	sosna szara cpl 0,15	jasnoszary cpl 0,15 <sup>(1)</sup>	cappuccino cpl 0,15 <sup>(1)</sup>	czarny cpl 0,15 <sup>(1)</sup>	popielaty cpl 0,15 <sup>(1)</sup>	granatowy cpl 0,15 <sup>(1)</sup>	ciemnozielony cpl 0,15 <sup>(1)</sup>
STANDARD CPL 0,2 CPL 0,7	biały* cpl 0,2 cpl 0,7	popielaty cpl 0,2 cpl 0,7	antracyt cpl 0,2 cpl 0,7	orzech classic cpl 0,2 cpl 0,7	dąb retro cpl 0,2 cpl 0,7	dąb classic cpl 0,2 cpl 0,7	NOWOŚĆ				

\*Folia biała gładka imitująca powierzchnię malowaną.  
(1) Powłoka AntiFinger.

# WIESIA RC2 AP1 - AP22

- wyposażenie tak jak WIESIA A0 RC2

# WIESIA RC3 AP1 - AP22

- wyposażenie tak jak WIESIA A0 RC3

TECHNOLOGIA	WIESIA RC2 AP1-AP22	WIESIA RC3 AP1-AP22
STANDARD 3D	netto 2649,00 brutto 3258,27	netto 2949,00 brutto 3627,27
STANDARD PLUS CPL 0,15	netto 2809,00 brutto 3455,07	netto 3109,00 brutto 3824,07
STANDARD CPL 0,2	netto 2839,00 brutto 3491,97	netto 3129,00 brutto 3848,67
STANDARD CPL 0,7	netto 2979,00 brutto 3664,17	netto 3269,00 brutto 4020,87



APLIKACJE INOX lub CZARNA



WIESIA RC2 i RC3 AP1



WIESIA RC2 i RC3 AP2



WIESIA RC2 i RC3 AP3



WIESIA RC2 i RC3 AP4



WIESIA RC2 i RC3 AP5



WIESIA RC2 i RC3 AP6



WIESIA RC2 i RC3 AP7



WIESIA RC2 i RC3 AP8



WIESIA RC2 i RC3 AP9



WIESIA RC2 i RC3 AP10



WIESIA RC2 i RC3 AP11



WIESIA RC2 i RC3 AP12



WIESIA RC2 i RC3 AP13



WIESIA RC2 i RC3 AP14



WIESIA RC2 i RC3 AP15



WIESIA RC2 i RC3 AP16



WIESIA RC2 i RC3 AP17



WIESIA RC2 i RC3 AP18



WIESIA RC2 i RC3 AP19



WIESIA RC2 i RC3 AP20



WIESIA RC2 i RC3 AP21



WIESIA RC2 i RC3 AP22



40 mm szkło akrylowe białe lub czarne

NOWOŚĆ

- Aplikacja: w standardzie występuje z jednej strony wg poniższych schematów - zaznaczyć w zamówieniu:
- INOX lub czarna naklejana na płaszczyznę skrzydła, WIESIA RC2 i RC3 od AP1 do AP10,
  - szkło akrylowe zlicowane z płaszczyzną skrzydła, czarne lub białe WIESIA RC2 i RC3 od AP11 do AP22.
- Dopłata do aplikacji dwustronnej: **250,00 zł** (307,50 zł brutto).

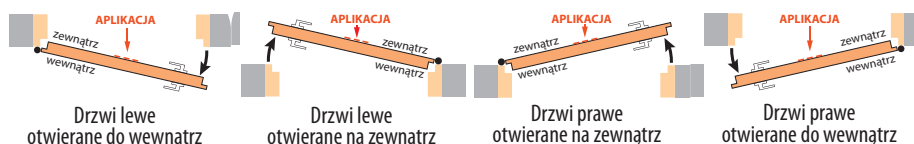

Drzwi lewe otwierane do wewnątrz

Drzwi lewe otwierane na zewnątrz

Drzwi prawe otwierane na zewnątrz

Drzwi prawe otwierane do wewnątrz

## WYMIARY DRZWI RC2 I RC3

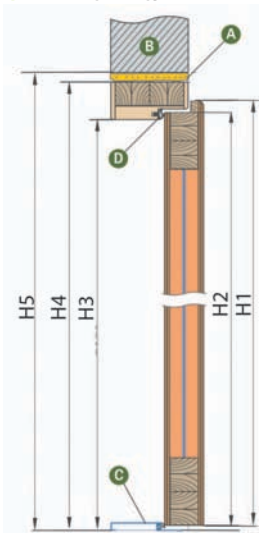

H1	H2	H3	H4	H5
2035	2022	2024	2068	2088

Szerokość drzwi	S1	S2	P	S3	S4	S5
„80N”	804	778	759	764	852	892
„80”	848	822	803	808	896	936
„90”	948	922	903	908	996	1036
„100”	1048	1022	1003	1008	1096	1136

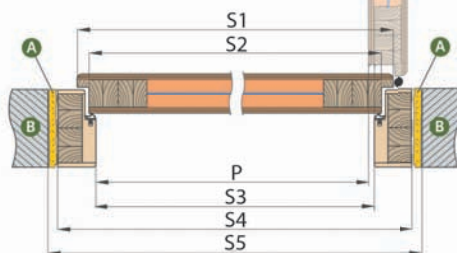

## WZMOCNIENIE DRZWI RC3

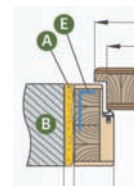

- A** • pianka montażowa,
- B** • mur,
- C** • próg z blachy nierdzewnej lub drewniany,
- D** • uszczelka gumowa,
- E** • wzmocnienie wewnętrzne ościeżnicy kątownikiem stalowym (od strony blach zaczepowych).

### OPCJE ZA DOPŁATĄ:

	Dopłata do wyposażenia standardowego		Cena zakupu samego akcesoria	
	zł netto	zł brutto	zł netto	zł brutto
Dopłata do drzwi „100”:	<b>85,00</b>	104,55	-	-
Dopłata za okucia w kolorze czarnym (klamka+wkładka+wizjer)	<b>200,00</b>	246,00	-	-
Zabudowa muru w zakresach: 90-130, 130-170 mm (rysunek strona 45):	<b>490,00</b>	602,70	<b>490,00</b>	602,70
Zabudowa muru w zakresach: 170-210, 210-250 mm (rysunek strona 45):	<b>710,00</b>	873,30	<b>710,00</b>	873,30
Zabudowa muru w zakresach: 250-290, 290-330, 330-370, 370-410, 410-450 mm (rysunek strona 45):	<b>860,00</b>	1057,80	<b>860,00</b>	1057,80
Opaska kątowna 80 mm z klipsami (w zestawie 3 sztuki klipsa) do ościeżnicy stałej:	<b>235,00</b>	289,05	<b>235,00</b>	289,05
Opaska, ćwierćwałek:	strona 30			
Skrócenie drzwi do 8 cm co 1 cm:	<b>150,00</b>	184,50	-	-
Samozamykacz ramieniowy bez wzmocnienia, kolory: srebrny, czarny, biały, brązowy:	<b>300,00</b>	369,00	<b>300,00</b>	369,00
Wzmocnienie w skrzydle pod samozamykacz	<b>30,00</b>	36,90	-	-
Ostonki metalowe zawiasu (nikiel satyna, patyna) kpl. na 1 zawias:	<b>14,00</b>	17,22	<b>14,00</b>	17,22
Wykończenie krawędzi skrzydła w kolorze czarnym	<b>70,00</b>	86,10	-	-
Panele boczne i górne:	wycena indywidualna			
Ościeżnice stalowe stałe i regulowane:	wycena indywidualna			

## DRZWI PŁYTOWE WEWNĘTRZNE WEJŚCIOWE PRZECIWOŻAROWE LEDA EI30 I LEDA EI60

### FUNKCJE PRZECIWOŻAROWE, DYMOSZCZELNE I AKUSTYCZNE ZAPEWNIĄ WYŁĄCZNIE MONTAŻ KOMPLETNEGO ZESTAWU W KTÓRYM OTRZYMAJĄ PAŃSTWO:

- skrzydło drzwiowe wykonane w technologii STANDARD, wypełnione specjalistyczną płytą HALSPAN EI30 o grubości 50 mm lub EI60 o grubości 60 mm, skrzydło drzwiowe fabrycznie wyposażone w: uszczelki, zamek, zawiasy i próg opadający,
- ościeżnicę stałą drewnianą przeciwpożarową z uszczelką ogniową oraz blachę zaczepową z regulacją,
- klamkę, wkładkę, samozamykacz - w cenie kompletu.

### Wyposażenie zgodne z Polską Normą.

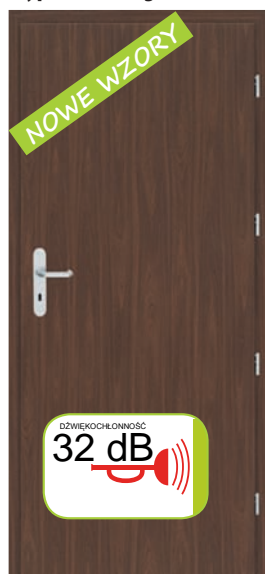

LEDA EI30, EI60, "80, 90, 100, 110"

LEDA S3 EI30, "90, 100, 110"

LEDA S4 EI30, EI60, "90, 100, 110"

LEDA S5 EI30, "80, 90, 100, 110"

LEDA S6 EI30, EI60, "80, 90, 100, 110"

LEDA S7 EI30, "80, 90, 100, 110"

LEDA S8 EI30, EI60, "80, 90, 100, 110"

Dostępne szerokości: **80, 90 cm. 100 cm, 110 cm - za dopłatą (tabela strona 40).**

www.anbo.pl

TECHNOLOGIA		LEDA EI30	LEDA EI60
STANDARD 3D	netto	<b>2649,00</b>	<b>3099,00</b>
	brutto	3258,27	3811,77
STANDARD PLUS	netto	<b>2649,00</b>	<b>3099,00</b>
	brutto	3258,27	3811,77
STANDARD CPL 0,2	netto	<b>2999,00</b>	<b>3449,00</b>
	brutto	3688,77	4242,87
STANDARD CPL 0,7	netto	<b>3219,00</b>	<b>3669,00</b>
	brutto	3959,37	4512,87

## DOSTĘPNE KOLORY:

<b>STANDARD 3D</b>	orzech ciemny 3D	biały classic 3D*	dąb 3D	dąb szary 3D	jasny dąb 3D	jasna akacja 3D	złoty dąb 3D	dąb retro 3D	wiąz 3D	biały modern 3D*	
<b>STANDARD PLUS</b>	dąb natur plus	klon szary plus	dąb średni plus	kora biała plus	jesion grafit plus	orzech plus	beton plus <sup>(3)</sup>	biały plus*	<b>NOWOŚĆ</b>		
<b>STANDARD CPL 0,15</b>	biały* <sup>(1)</sup> cpl 0,15	dąb cpl 0,15	dąb szary cpl 0,15	wenge cpl 0,15	sosna szara cpl 0,15	jasnoszary cpl 0,15 <sup>(1)</sup>	cappuccino cpl 0,15 <sup>(1)</sup>	czarny cpl 0,15 <sup>(1)</sup>	popielaty cpl 0,15 <sup>(1)</sup>	granatowy cpl 0,15 <sup>(1)</sup>	ciemnozielony cpl 0,15 <sup>(1)</sup>
<b>STANDARD CPL 0,2 CPL 0,7</b>	biały* cpl 0,2 cpl 0,7	popielaty cpl 0,2 cpl 0,7	antracyt cpl 0,2 cpl 0,7	orzech classic cpl 0,2 cpl 0,7	dąb retro cpl 0,2 cpl 0,7	dąb classic cpl 0,2 cpl 0,7	<b>NOWOŚĆ</b>				

\*Folia biała gładka imitująca powierzchnię malowaną.  
(1) Powłoka AntiFinger.

## OPCJE ZA DOPŁATĄ:

	Dopłata do wyposażenia standardowego		Cena zakupu samego akcesoria	
	zł netto	zł brutto	zł netto	zł brutto
Klamka JOWISZ długi szyld, wkładka, kolor INOX:	<b>w cenie</b>	w cenie	<b>100,00</b>	123,00
Wkładka:	<b>w cenie</b>	w cenie	<b>50,00</b>	61,50
Samozamykacz ppoż. ze wzmocnieniem:	<b>w cenie</b>	w cenie	-	-
Dopłata do drzwi „100”:	<b>430,00</b>	528,90	-	-
Dopłata do drzwi „110”:	<b>530,00</b>	651,90	-	-
Kratka wentylacyjna ppoż.:	<b>1230,00</b>	1512,90	-	-
Elektrozaczep ppoż. awersyjny:	<b>1800,00</b>	2214,00	-	-
Zamek przeciwpożarowy zasuwkowy górny:	<b>220,00</b>	270,60	-	-
Oślonki metalowe zawiasu (chrom matowe, czarne), cena za 1 kpl. na 1 zawias:	<b>22,00</b>	27,06	<b>22,00</b>	27,06
Zabudowa muru EI 30 w zakresie od 100-460 mm co 40 mm (cena nie zawiera opaski kątovej z klipsem):	3D, PLUS, CPL 0,15 CPL 0,2	760,00 1291,50	<b>760,00</b>	934,80 1291,50
Zabudowa muru EI 60 w zakresie od 120-480 mm co 40 mm (cena nie zawiera opaski kątovej z klipsem):	3D, PLUS, CPL 0,15 CPL 0,2	760,00 1291,50	<b>760,00</b>	934,80 1291,50
Opaska kątovej 80 mm z klipsami (w zestawie 3 sztuki klipsa) do ościeżnicy stałej lub do zabudowy muru:	3D, PLUS, CPL 0,15 CPL 0,2	158,00 235,00	194,34 289,05	<b>158,00</b> <b>235,00</b>
LEDA EI30 szklenie (ognioodporne, przezroczyste - stała szerokość szklenia niezależnie od szerokości drzwi):	S3	<b>1040,00</b>	1279,20	-
	S5 i S7	<b>700,00</b>	861,00	-
	S4, S6 i S8	<b>490,00</b>	602,70	-
	S4, S6 i S8	<b>840,00</b>	1033,20	-
LEDA EI60 szklenie	S4, S6 i S8	<b>840,00</b>	1033,20	-
Wykończenie krawędzi skrzydła w kolorze czarnym		<b>70,00</b>	86,10	-
Drzwi dwuskrzydłowe:				wycena indywidualna
Wykonanie drzwi na nietypową wysokość:				wycena indywidualna
Panele boczne i górne:				wycena indywidualna
Ościeżnice stalowe stałe i regulowane:				wycena indywidualna

## WYMIARY DRZWI PPOŻ.

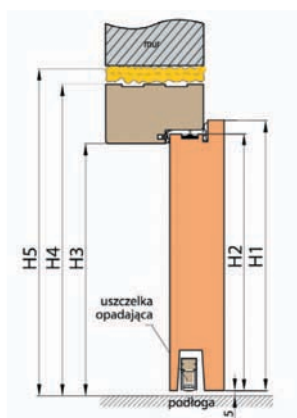
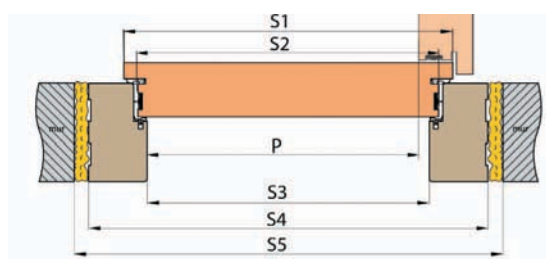

H1	H2	H3	H4	H5
2030	2017	2014	2068	2088

Szerokość drzwi	S1	S2	S3	S4	S5	P
„80”	860	834	817	925	955	805
„90”	960	934	917	1025	1055	905
„100”	1060	1034	1017	1125	1155	1005
„110”	1160	1134	1117	1225	1255	1105

### PRZEKRÓJ OŚCIEŻNICY STAŁEJ PPOŻ.

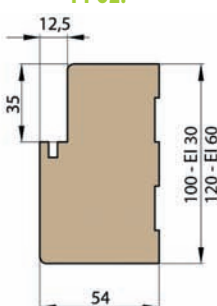

### PRZEKRÓJ OŚCIEŻNICY Z ZABUDOWĄ MURU I OPASKĄ KĄTOWĄ Z KLIPSEM

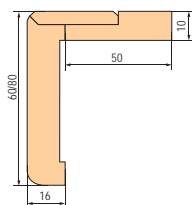
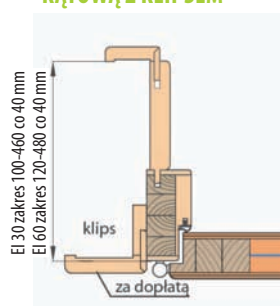

Opaska kątovej 60/80 mm z klipsem MDF za dopłatą



Klamka bezpieczna JOWISZ



# DRZWI STALOWE ZEWNĘTRZNE 55

Pragniemy przedstawić Państwu drzwi stalowe zewnętrzne:  
**SYSTEM 55** - skrzydło o grubości 55 mm,  
wypełnione polistyrenem spienionym  
z ościeżnicą stalową.

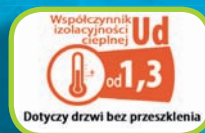

## Wyposażenie kompletnych drzwi 55 w standardzie:

Dostępna ościeżnica: FD-25/21C-55

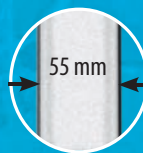
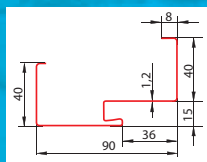

Skrzydło drzwiowe z uszczelką o grubości 55 mm wypełnione polistyrenem spienionym



Zamek dodatkowy górny 3-ryglowy z wkładką-gałką w systemie jednego klucza

Ościeżnica zmontowana laminowana w kolorze skrzydła z uszczelką



Trzy bolce antywyważeniowe

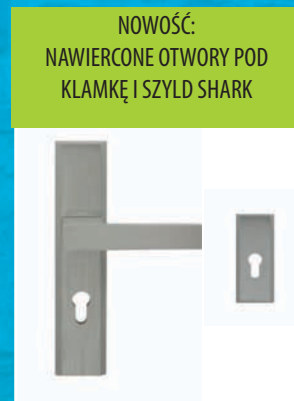

**NOWOŚĆ:**  
NAWIERCONE OTWORY POD KLAMKĘ I SZYLD SHARK

Klamka SHARK INOX i szyld górny



Trzy zawiasy regulowane



Zaczepek regulowany



Próg ze stali nierdzewnej z uszczelką zintegrowany z ościeżnicą



Zamek główny 3-ryglowy z wkładką w systemie jednego klucza

W opcji bez dopłaty:

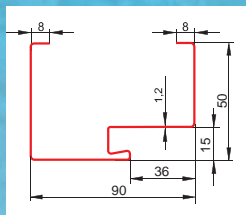

Ościeżnica stalowa FD-25/21B-55

W opcji za dopłatą:

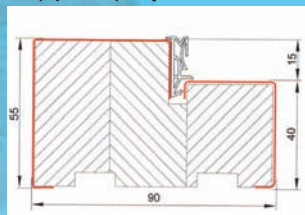

Ciepła ościeżnica stalowo-drewniana z uszczelką i zawiasem 3D

W opcji za dopłatą:



Zamek listowy



**DRZWI DOSTARCZAMY KOMPLETNIE ZMONTOWANE  
(SKRZYDŁO + OSZCIEŻNICA + PRÓG ZINTEGROWANY)  
ŁATWY MONTAŻ!!!**

Producent zaleca montaż drzwi pod zadaszeniem oraz metodą otwierania na zewnątrz.



# DRZWI STALOWE ZEWNĘTRZNE 55 LUX

Pragniemy przedstawić Państwu drzwi stalowe zewnętrzne:

**SYSTEM 55** - skrzydło o grubości 55 mm,

**LUX** - wypełnione pianką poliuretanową,

z ościeżnicą stalową.

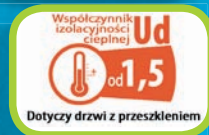
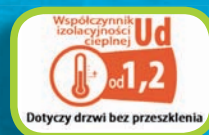

## Wyposażenie kompletnych drzwi 55 LUX w standardzie:

Dostępna ościeżnica: FD-25/21C-55

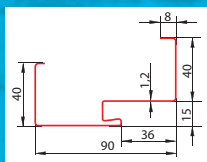
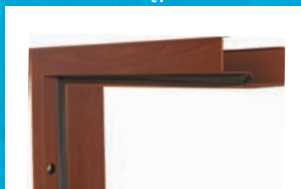

55 mm

Skrzydło drzwiowe z uszczelką o grubości 55 mm wypełnione pianką poliuretanową

Zamek dodatkowy górny 3-ryglowy z wkładką-gałką w systemie jednego klucza



Ościeżnica zmontowana laminowana w kolorze skrzydła z uszczelką



Trzy bolce antywyważeniowe

**NOWOŚĆ:**  
NAWIERCONE OTWORY POD KLAMKĘ I SZYLD SHARK



Klamka SHARK INOX i szyld górny



Trzy zawiasy regulowane



Zaczepek regulowany



Próg ze stali nierdzewnej z uszczelką zintegrowaną z ościeżnicą



Zamek główny 3-ryglowy z wkładką w systemie jednego klucza

W opcji bez dopłaty:

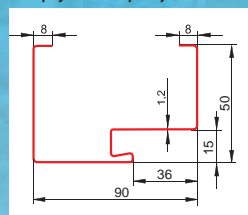

Ościeżnica stalowa FD-25/21B-55

W opcji za dopłatą:

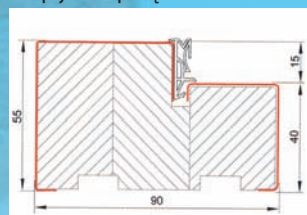

Ciepła ościeżnica stalowo-drewniana z uszczelką i zawiasem 3D



W opcji za dopłatą:

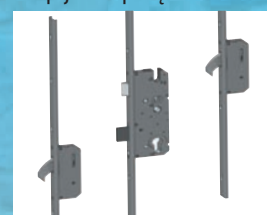

Zamek listwowy



**DRZWI DOSTARCZAMY KOMPLETNIE ZMONTOWANE  
(SKRZYDŁO + OŚCIEŻNICA + PRÓG ZINTEGROWANY)  
ŁATWY MONTAŻ!!!**

PRODUKT  
POLSKI

Producent zaleca montaż drzwi pod zadaszeniem oraz metodą otwierania na zewnątrz.

# DRZWI STALOWE ZEWNĘTRZNE 72 LUX

Pragniemy przedstawić Państwu drzwi stalowe zewnętrzne:

**SYSTEM 72** - skrzydło o grubości 72mm,

**LUX** - wypełnione pianką poliuretanową,

z ościeżnicą stalową.

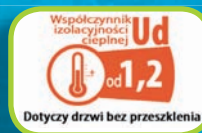

Dotyczy drzwi bez przeszklenia

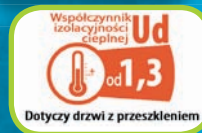

Dotyczy drzwi z przeszkleniem



## Wyposażenie kompletnych drzwi 72 LUX w standardzie:



FD-25/21B-72

Dostępna ościeżnica:

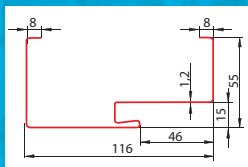
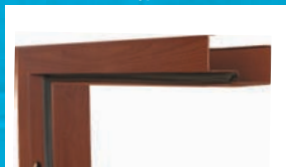

Ościeżnica zmontowana laminowana w kolorze skrzydła z uszczelką



Trzy bolce antywyważeniowe



Trzy zawiasy regulowane



Próg ze stali nierdzewnej z uszczelką zintegrowany z ościeżnicą

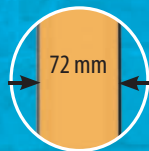

Skrzydło drzwiowe z uszczelką o grubości 72 mm wypełnione pianką poliuretanową



Zamek dodatkowy górny 3-ryglowy z wkładko-gałką w systemie jednego klucza

**NOWOŚĆ:**  
NAWIERCONE OTWORY POD KLAMKĘ I SZYLD SHARK



Klamka SHARK INOX i szyld górny



Zaczep regulowany



Zamek główny 3-ryglowy z wkładką w systemie jednego klucza

W opcji za dopłatą:

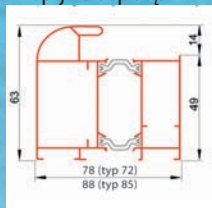

Ciepła ościeżnica aluminiowa z uszczelką

W opcji za dopłatą:

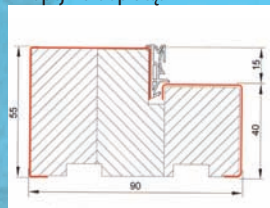

Ciepła ościeżnica stalowo-drewniana z uszczelką i zawiasem 3D

W opcji za dopłatą:

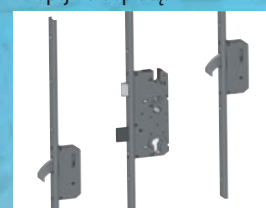

Zamek listwowy



**DRZWI DOSTARCZAMY KOMPLETNIE ZMONTOWANE  
(SKRZYDŁO + OŚCIEŻNICA + PRÓG ZINTEGROWANY)  
ŁATWY MONTAŻ!!!**



Producent zaleca montaż drzwi pod zadaszeniem oraz metodą otwierania na zewnątrz.

# DRZWI STALOWE ZEWNĘTRZNE 72 LUX TERMO

Pragniemy przedstawić Państwu drzwi stalowe zewnętrzne:

**SYSTEM 72** - skrzydło o grubości 72 mm,

**LUX** - wypełnione pianką poliuretanową,

**TERMO** - z ościeżnicą stalowo-drewnianą.

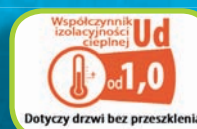

Dotyczy drzwi bez przeszklenia

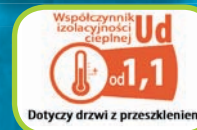

Dotyczy drzwi z przeszkleniem

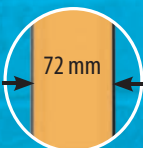

72 mm

Skrzydło drzwiowe z uszczelką o grubości 72 mm wypełnione pianką poliuretanową

Zamek dodatkowy górny 3-ryglowy z wkładko-gałką w systemie jednego klucza

Dostępna ościeżnica:

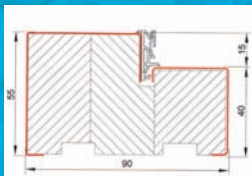

Ciepła ościeżnica stalowo-drewniana zmontowana z uszczelką i zawiasem 3D



Trzy bolce antywyważeniowe



Trzy wzmacniane zawiasy regulowane 3D dwutrzpieniowe z osłonkami



Ciepły próg aluminiowy z przekładką termiczną i uszczelką zintegrowany z ościeżnicą

NOWOŚĆ:  
NAWIERCONE OTWORY POD  
KLAMKĘ I SZYLD SHARK



Klamka SHARK INOX i szyld górny



Zaczep regulowany



Zamek główny 3-ryglowy z wkładką w systemie jednego klucza

W opcji za dopłatą:

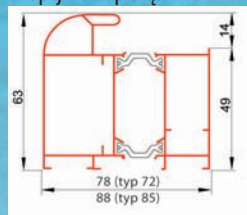

Ciepła ościeżnica aluminiowa z uszczelką

W opcji za dopłatą:

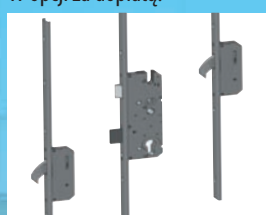

Zamek listwowy



**DRZWI DOSTARCZAMY KOMPLETNIE ZMONTOWANE  
(SKRZYDŁO + OŚCIEŻNICA + PRÓG ZINTEGROWANY)  
ŁATWY MONTAŻ!!!**

PRODUKT  
POLSKI

Producent zaleca montaż drzwi pod zadaszeniem oraz metodą otwierania na zewnątrz.

# DRZWI STALOWE ZEWNĘTRZNE 85 LUX TERMO PLUS

Pragniemy przedstawić Państwu drzwi stalowe zewnętrzne:

**SYSTEM 85** - skrzydło o grubości 85 mm,

**LUX** - wypełnione pianką poliuretanową,

**TERMO** - z ościeżnicą stalowo-drewnianą,

**PLUS** - zamek listwowy.

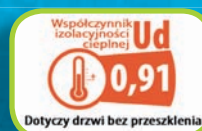

## Wyposażenie kompletnych drzwi 85 LUX TERMO PLUS w standardzie:

Dostępna ościeżnica:



Ciepła ościeżnica stalowo-drewniana zmontowana z uszczelką i zawiasem 3D

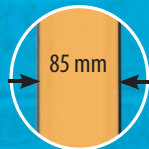
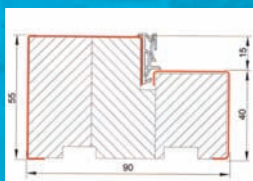

Skrzydło drzwiowe z uszczelką o grubości 85 mm wypełnione pianką poliuretanową



Trzy bolce antywyważeniowe



Trzy wzmacniane zawiasy regulowane 3D dwustrzienne z osłonkami



Ciepły próg aluminiowy z przekładką termiczną i uszczelką zintegrowany z ościeżnicą

NOWOŚĆ:  
NAWIERCONE OTWORY  
POD KLAMKĘ SHARK



Klamka SHARK INOX

Wielopunktowy zamek listwowy MACO wyposażony w trzy języki z cichą zapadką

Trzy zaczepy zamka listwowego z regulowanym dociskiem

W opcji za dopłatą:

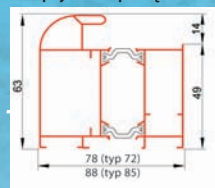

Ciepła ościeżnica aluminiowa z uszczelką



**DRZWI DOSTARCZAMY KOMPLETNIE ZMONTOWANE  
(SKRZYDŁO + OŚCIEŻNICA + PRÓG ZINTEGROWANY)  
ŁATWY MONTAŻ!!!**

PRODUKT  
POLSKI

Producent zaleca montaż drzwi pod zadaszeniem oraz metodą otwierania na zewnątrz.

# DRZWI STALOWE ZEWNĘTRZNE 101 LUX TERMO PLUS

Pragniemy przedstawić Państwu drzwi stalowe zewnętrzne:  
**SYSTEM 101 MASTER THERM** - drzwi o grubości 101 mm,  
**LUX** - wypełnione pianką poliuretanową,  
**TERMO** - z ościeżnicą stalowo-drewnianą,  
**PLUS** - zamek listwowy,

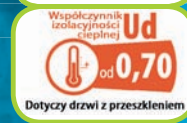

Drzwi powstały z myślą o klientach, którzy poszukują oszczędności energii oraz bezpieczeństwa przy jednoczesnym zachowaniu nietuzinkowej estetyki. Dołożyliśmy wszelkich starań, aby drzwi spełniały Państwa oczekiwania w zakresie energooszczędności czego dowodem są najlepsze na rynku parametry techniczne. Oferujemy najgrubsze drzwi (101 mm) z 4 stroną przylgą wyróżniające się najniższym współczynnikiem izolacyjności cieplnej (Ud od 0,63). Na szczególną uwagę zasługuje użyty w drzwiach 101 zamek hakowobolcowy. Zadbaliśmy o komfort użytkowania poprzez zastosowanie łożyskowanych zawiasów z regulacją w trzech płaszczyznach oraz zamka z cichą zapadką.

## Wyposażenie kompletnych drzwi w standardzie:



Ciepła ościeżnica stalowo-drewniana z uszczelką

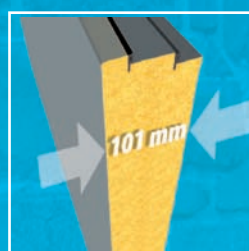

Skrzydło drzwiowe z 2 uszczelkami o grubości 101 mm wypełnione pianką poliuretanową



Cztery bolce antywyważeniowe



Zaczep regulowany

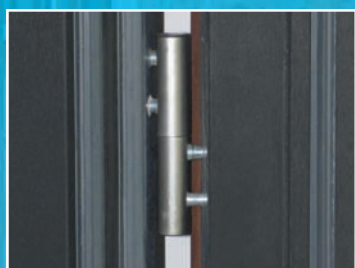

Trzy zawiasy 3D regulowane z osłonkami



Klamka AXA HAGA (klamka na długim szyldzie, gałkowladka)



Próg aluminiowy z przekładką termiczną z uszczelką, zintegrowany z ościeżnicą



Zamek hakowo-bolcowy ROTO z cichą zapadką

**DRZWI DOSTARCZAMY KOMPLETNIE ZMONTOWANE**  
**(SKRZYDŁO + OŚCIEŻNICA + PRÓG ZINTEGROWANY)**  
**ŁATWY MONTAŻ!!!**



Producent zaleca montaż drzwi pod zadaszeniem oraz metodą otwierania na zewnątrz.

# TEMIDA INOX



<sup>(1)</sup> Niedostępne kolory dla drzwi 85 LUX TERMO PLUS  
<sup>(2)</sup> Niedostępne kolory dla szerokości 100E, 100N

## Kolory STANDARD

złoty dąb
ciemny orzech
antracyt drewnopodobny

## Kolory PREMIUM

antracyt struktura
winchester
dąb turner
jasnoszary <sup>(1) (2)</sup>
<b>czzerwony</b>
niebieski
zielony
czarny struktura
czarny drewnopodobny <sup>(1) (2)</sup>
biały struktura
biały drewnopodobny <sup>(1) (2)</sup>
dąb bielony <sup>(1) (2)</sup>
dąb sheffield <sup>(1) (2)</sup>
dąb sonoma <sup>(1) (2)</sup>
mahoń <sup>(1) (2)</sup>
Kolory RAL wycena indywidualna

NOWOŚĆ

**DRZWI DOSTĘPNE OD RĘKI** **TEMIDA INOX 55, TEMIDA INOX 55 LUX, TEMIDA INOX 72 LUX, TEMIDA INOX 72 LUX TERMO** **KOLOR: ŻŁOTY DĄB, CIEMNY ORZECH, ANTRACYT DREWNOPODOBNY** **ROZMIAR: „80E”, „90E”** **WSZYSTKIE SZKLENIA**

## TECHNOLOGIA

	zł netto	zł brutto	Ud=W/(m <sup>2</sup> K szklone)
<b>TEMIDA INOX 55</b>	<b>2999,00</b>	3688,77	1,6
<b>TEMIDA INOX 55 LUX</b>	<b>3239,00</b>	3983,97	1,5
<b>TEMIDA INOX 72 LUX</b>	<b>3889,00</b>	4783,47	1,3
<b>TEMIDA INOX 72 LUX TERMO</b>	<b>4589,00</b>	5644,47	1,1
<b>TEMIDA INOX 85 LUX TERMO PLUS</b> <b>NOWOŚĆ</b>	<b>5999,00</b>	7378,77	1,0
<b>TEMIDA INOX 101 LUX TERMO PLUS</b> <b>NOWOŚĆ</b>	<b>7399,00</b>	9100,77	0,70

Drzwi stalowe zewnętrzne jednoskrzydłowe, gładkie.

Szerokość: 80E, 90E, **80N, 90N**. Za dopłatą strona 74: 100E, 100N (niedostępna **TEMIDA INOX 85**). **80N, 90N, 100N** (niedostępna **TEMIDA INOX 101**).

Kolory: STANDARD bez dopłaty, **PREMIUM dopłata: 55 i 55 LUX: 150,00 zł** (184,50 zł brutto). **72 LUX, 72 LUX TERMO, 85 LUX TERMO PLUS: 250,00 zł** (307,50 zł brutto).

Ościeżnica regulowana - wycena indywidualna. Opcje za dopłatą strona 74.

Informacje techniczne strony **od 82 do 83**.

## DOSTĘPNE SZKLENIA:

Ramka INOX lub czarna M65-55, 55 LUX L65-72 LUX, 72 LUX TERMO Z65-85 LUX TERMO PLUS X65-101 LUX TERMO PLUS SZYBA MLECZNA	Ramka INOX lub czarna M66-55, 55 LUX L66-72 LUX, 72 LUX TERMO Z66-85 LUX TERMO PLUS X66-101 LUX TERMO PLUS SZYBA LUSTRO WENECKIE	Ramka INOX lub czarna M67-55, 55 LUX L67-72 LUX, 72 LUX TERMO Z67-85 LUX TERMO PLUS X67-101 LUX TERMO PLUS SZYBA PIASKOWANA
--	--	---

# TEMIDA INOX



<sup>(1)</sup> Niedostępne kolory dla drzwi 85 LUX TERMO PLUS  
<sup>(2)</sup> Niedostępne kolory dla szerokości 100E, 100N

## Kolory STANDARD

złoty dąb
ciemny orzech
antracyt drewnopodobny

## Kolory PREMIUM

antracyt struktura
winchester
dąb turner
jasnoszary <sup>(1) (2)</sup>
<b>czzerwony</b>
niebieski
zielony
czarny struktura
czarny drewnopodobny <sup>(1) (2)</sup>
biały struktura
biały drewnopodobny <sup>(1) (2)</sup>
dąb bielony <sup>(1) (2)</sup>
dąb sheffield <sup>(1) (2)</sup>
dąb sonoma <sup>(1) (2)</sup>
mahoń <sup>(1) (2)</sup>
Kolory RAL wycena indywidualna

NOWOŚĆ

**DRZWI DOSTĘPNE OD RĘKI** **TEMIDA INOX 55, TEMIDA INOX 55 LUX, TEMIDA INOX 72 LUX, TEMIDA INOX 72 LUX TERMO** **KOLOR: ŻŁOTY DĄB, CIEMNY ORZECH, ANTRACYT DREWNOPODOBNY** **ROZMIAR: „80E”, „90E”** **WSZYSTKIE SZKLENIA**

## TECHNOLOGIA

	zł netto	zł brutto	Ud=W/(m <sup>2</sup> K szklone)
<b>TEMIDA INOX 55</b>	<b>2999,00</b>	3688,77	1,6
<b>TEMIDA INOX 55 LUX</b>	<b>3239,00</b>	3983,97	1,5
<b>TEMIDA INOX 72 LUX</b>	<b>3889,00</b>	4783,47	1,3
<b>TEMIDA INOX 72 LUX TERMO</b>	<b>4589,00</b>	5644,47	1,1
<b>TEMIDA INOX 85 LUX TERMO PLUS</b> <b>NOWOŚĆ</b>	<b>5999,00</b>	7378,77	1,0
<b>TEMIDA INOX 101 LUX TERMO PLUS</b> <b>NOWOŚĆ</b>	<b>7399,00</b>	9100,77	0,70

Drzwi stalowe zewnętrzne jednoskrzydłowe, gładkie.

Szerokość: 80E, 90E, **80N, 90N**. Za dopłatą strona 74: 100E, 100N (niedostępna **TEMIDA INOX 85**). **80N, 90N, 100N** (niedostępna **TEMIDA INOX 101**).

Kolory: STANDARD bez dopłaty, **PREMIUM dopłata: 55 i 55 LUX: 150,00 zł** (184,50 zł brutto). **72 LUX, 72 LUX TERMO, 85 LUX TERMO PLUS: 250,00 zł** (307,50 zł brutto).

Ościeżnica regulowana - wycena indywidualna. Opcje za dopłatą strona 74.

Informacje techniczne strony **od 82 do 83**.

## DOSTĘPNE SZKLENIA:

Ramka INOX lub czarna M89-55, 55 LUX L89-72 LUX, 72 LUX TERMO Z89-85 LUX TERMO PLUS X89-101 LUX TERMO PLUS SZYBA MLECZNA	Ramka INOX lub czarna M90-55, 55 LUX L90-72 LUX, 72 LUX TERMO Z90-85 LUX TERMO PLUS X90-101 LUX TERMO PLUS SZYBA LUSTRO WENECKIE	Ramka INOX lub czarna M91-55, 55 LUX L91-72 LUX, 72 LUX TERMO Z91-85 LUX TERMO PLUS X91-101 LUX TERMO PLUS SZYBA PIASKOWANA
--	--	---

# TEMIDA INOX

NOWOŚĆ

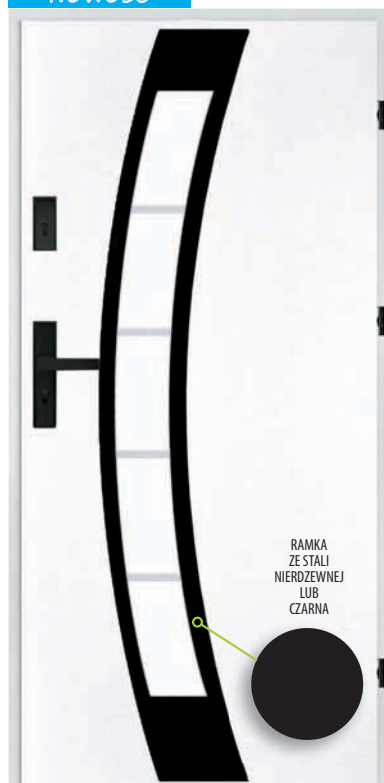

## Kolory STANDARD

złoty dąb
ciemny orzech
antracyt drewnopodobny

## Kolory PREMIUM

antracyt struktura
winchester
dąb turner
jasnoszary <sup>(1) (2)</sup>
<b>czzerwony</b>
niebieski
zielony
czarny struktura
czarny drewnopodobny <sup>(1) (2)</sup>
biały struktura
biały drewnopodobny <sup>(1) (2)</sup>
dąb bielony <sup>(1) (2)</sup>
dąb sheffield <sup>(1) (2)</sup>
dąb sonoma <sup>(1) (2)</sup>
<b>mahoń <sup>(1) (2)</sup></b>
Kolory RAL wycena indywidualna

NOWOŚĆ

<sup>(1)</sup> Niedostępne kolory dla drzwi 85 LUX TERMO PLUS  
<sup>(2)</sup> Niedostępne kolory dla szerokości 100E, 100N

# TEMIDA INOX

NOWOŚĆ

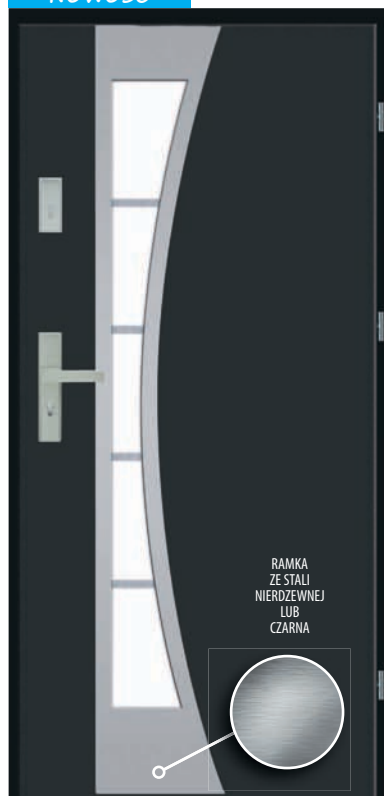

## Kolory STANDARD

złoty dąb
ciemny orzech
antracyt drewnopodobny

## Kolory PREMIUM

antracyt struktura
winchester
dąb turner
jasnoszary <sup>(1) (2)</sup>
<b>czzerwony</b>
niebieski
zielony
czarny struktura
czarny drewnopodobny <sup>(1) (2)</sup>
biały struktura
biały drewnopodobny <sup>(1) (2)</sup>
dąb bielony <sup>(1) (2)</sup>
dąb sheffield <sup>(1) (2)</sup>
dąb sonoma <sup>(1) (2)</sup>
<b>mahoń <sup>(1) (2)</sup></b>
Kolory RAL wycena indywidualna

NOWOŚĆ

<sup>(1)</sup> Niedostępne kolory dla drzwi 85 LUX TERMO PLUS  
<sup>(2)</sup> Niedostępne kolory dla szerokości 100E, 100N



DRZWI  
DOSTĘPNE  
OD RĘKI

TEMIDA INOX 55,  
TEMIDA INOX 55 LUX  
TEMIDA INOX 72 LUX,  
TEMIDA INOX 72 LUX TERMO

KOLOR: ŻŁOTY DĄB, CIEMNY ORZECH,  
ANTRACYT DREWNOPODOBNY  
ROZMIAR: „80E”, „90E”  
WSZYSTKIE SZKLENIA

## TECHNOLOGIA

	zł netto	zł brutto	Ud=W/(m²K szklone)
TEMIDA INOX 55	3619,00	4451,37	1,6
TEMIDA INOX 55 LUX	3859,00	4746,57	1,5
TEMIDA INOX 72 LUX	4539,00	5582,97	1,3
TEMIDA INOX 72 LUX TERMO	5239,00	6443,97	1,1
TEMIDA INOX 85 LUX TERMO PLUS <b>NOWOŚĆ</b>	6399,00	7870,77	1,0

Drzwi stalowe zewnętrzne jednoskrzydłowe, gładkie.

Szerokość: 80E, 90E, **80N, 90N**. Za dopłatą strona 74: 100E, 100N (nieдоступna TEMIDA INOX 85).

Kolory: STANDARD bez dopłaty,

**PREMIUM dopłata: 55 i 55 LUX: 150,00 zł (184,50 zł brutto).**

**72 LUX, 72 LUX TERMO, 85 LUX TERMO PLUS: 250,00 zł (307,50 zł brutto).**

Ościeżnica regulowana - wycena indywidualna. Opcje za dopłatą strona 74.

Informacje techniczne strony od 82 do 83.

**Maksymalne skrócenie drzwi do 100 mm.**

## DOSTĘPNE SZKLENIA:

Ramka INOX lub czarna	Ramka INOX lub czarna	Ramka INOX lub czarna
M75-55, 55 LUX	M76-55, 55 LUX	M77-55, 55 LUX
L75-72 LUX, 72 LUX TERMO	L76-72 LUX, 72 LUX TERMO	L77-72 LUX, 72 LUX TERMO
Z75-85 LUX TERMO PLUS	Z76-85 LUX TERMO PLUS	Z77-85 LUX TERMO PLUS
SZYBA MLECZNA	SZYBA LUSTRO WENECKIE	SZYBA PIASKOWANA



DRZWI  
DOSTĘPNE  
OD RĘKI

TEMIDA INOX 55,  
TEMIDA INOX 55 LUX  
TEMIDA INOX 72 LUX,  
TEMIDA INOX 72 LUX TERMO

KOLOR: ŻŁOTY DĄB, CIEMNY ORZECH,  
ANTRACYT DREWNOPODOBNY  
ROZMIAR: „80E”, „90E”  
WSZYSTKIE SZKLENIA

## TECHNOLOGIA

	zł netto	zł brutto	Ud=W/(m²K szklone)
TEMIDA INOX 55	3589,00	4414,47	1,6
TEMIDA INOX 55 LUX	3829,00	4709,67	1,5
TEMIDA INOX 72 LUX	4509,00	5546,07	1,3
TEMIDA INOX 72 LUX TERMO	5209,00	6407,07	1,1
TEMIDA INOX 85 LUX TERMO PLUS <b>NOWOŚĆ</b>	6399,00	7870,77	1,0

Drzwi stalowe zewnętrzne jednoskrzydłowe, gładkie.

Szerokość: 80E, 90E, **80N, 90N**. Za dopłatą strona 74: 100E, 100N (nieдоступna TEMIDA INOX 85).

Kolory: STANDARD bez dopłaty,

**PREMIUM dopłata: 55 i 55 LUX: 150,00 zł (184,50 zł brutto).**

**72 LUX, 72 LUX TERMO, 85 LUX TERMO PLUS: 250,00 zł (307,50 zł brutto).**

Ościeżnica regulowana - wycena indywidualna. Opcje za dopłatą strona 74.

Informacje techniczne strony od 82 do 83.

**Maksymalne skrócenie drzwi do 100 mm.**

## DOSTĘPNE SZKLENIA:

Ramka INOX lub czarna	Ramka INOX lub czarna	Ramka INOX lub czarna
M78-55, 55 LUX	M79-55, 55 LUX	M80-55, 55 LUX
L78-72 LUX, 72 LUX TERMO	L79-72 LUX, 72 LUX TERMO	L80-72 LUX, 72 LUX TERMO
Z78-85 LUX TERMO PLUS	Z79-85 LUX TERMO PLUS	Z80-85 LUX TERMO PLUS
SZYBA MLECZNA	SZYBA LUSTRO WENECKIE	SZYBA PIASKOWANA



# TEMIDA INOX



RAMKA ZE STALI NIERDZIEWNEJ LUB CZARNA

<sup>(1)</sup> Niedostępne kolory dla drzwi 85 LUX TERMO PLUS  
<sup>(2)</sup> Niedostępne kolory dla szerokości 100E, 100N

# TEMIDA INOX



RAMKA ZE STALI NIERDZIEWNEJ LUB CZARNA

<sup>(1)</sup> Niedostępne kolory dla drzwi 85 LUX TERMO PLUS  
<sup>(2)</sup> Niedostępne kolory dla szerokości 100E, 100N

**DRZWI DOSTĘPNE OD RĘKI** **TEMIDA INOX 55, TEMIDA INOX 55 LUX, TEMIDA INOX 72 LUX, TEMIDA INOX 72 LUX TERMO** **KOLOR: ŻŁOTY DĄB, CIEMNY ORZECH, ANTRACYT DREWNOPODOBNY** **ROZMIAR: „80E”, „90E”** **WSZYSTKIE SZKLENIA**

## Kolory STANDARD

złoty dąb
ciemny orzech
antracyt drewnopodobny

## Kolory PREMIUM

antracyt struktura
winchester
dąb turner
jasnoszary <sup>(1) (2)</sup>
czerwony
niebieski
zielony

czarny struktura
czarny drewnopodobny <sup>(1) (2)</sup>
biały struktura
biały drewnopodobny <sup>(1) (2)</sup>
dąb bielony <sup>(1) (2)</sup>
dąb sheffield <sup>(1) (2)</sup>
dąb sonoma <sup>(1) (2)</sup>
mahoń <sup>(1) (2)</sup>

Kolory RAL wycena indywidualna

NOWOŚĆ

## TECHNOLOGIA

	zł netto	zł brutto	Ud=W/(m <sup>2</sup> K szklone
<b>TEMIDA INOX 55</b>	<b>3369,00</b>	4143,87	1,6
<b>TEMIDA INOX 55 LUX</b>	<b>3609,00</b>	4439,07	1,5
<b>TEMIDA INOX 72 LUX</b>	<b>4269,00</b>	5250,87	1,3
<b>TEMIDA INOX 72 LUX TERMO</b>	<b>4969,00</b>	6111,87	1,1
<b>TEMIDA INOX 85 LUX TERMO PLUS</b> <b>NOWOŚĆ</b>	<b>6199,00</b>	7624,77	1,0

Drzwi stalowe zewnętrzne jednoskrzydłowe, gładkie.

Szerokość: 80E, 90E, **80N, 90N**. Za dopłatą strona 74: 100E, 100N (nieдоступna **TEMIDA INOX 85**).

Kolory: STANDARD bez dopłaty,

**PREMIUM dopłata: 55 i 55 LUX: 150,00 zł** (184,50 zł brutto).

**72 LUX, 72 LUX TERMO, 85 LUX TERMO PLUS: 250,00 zł** (307,50 zł brutto).

Ościeżnica regulowana - wycena indywidualna. Opcje za dopłatą strona 74.

Informacje techniczne strony od 82 do 83.

## DOSTĘPNE SZKLENIA:

Ramka INOX lub czarna  
M47-55, 55 LUX  
L47-72 LUX, 72 LUX TERMO  
Z47-85 LUX TERMO PLUS  
SZYBA MLECZNA

Ramka INOX lub czarna  
M83-55, 55 LUX  
L83-72 LUX, 72 LUX TERMO  
Z83-85 LUX TERMO PLUS  
SZYBA LUSTRO WENECKIE

Ramka INOX lub czarna  
M59-55, 55 LUX  
L59-72 LUX, 72 LUX TERMO  
Z59-85 LUX TERMO PLUS  
SZYBA PIASKOWANA



**DRZWI DOSTĘPNE OD RĘKI** **TEMIDA INOX 55, TEMIDA INOX 55 LUX, TEMIDA INOX 72 LUX, TEMIDA INOX 72 LUX TERMO** **KOLOR: ŻŁOTY DĄB, CIEMNY ORZECH, ANTRACYT DREWNOPODOBNY** **ROZMIAR: „80E”, „90E”** **WSZYSTKIE SZKLENIA**

## Kolory STANDARD

złoty dąb
ciemny orzech
antracyt drewnopodobny

## Kolory PREMIUM

antracyt struktura
winchester
dąb turner
jasnoszary <sup>(1) (2)</sup>
czerwony
niebieski
zielony

czarny struktura
czarny drewnopodobny <sup>(1) (2)</sup>
biały struktura
biały drewnopodobny <sup>(1) (2)</sup>
dąb bielony <sup>(1) (2)</sup>
dąb sheffield <sup>(1) (2)</sup>
dąb sonoma <sup>(1) (2)</sup>
mahoń <sup>(1) (2)</sup>

Kolory RAL wycena indywidualna

NOWOŚĆ

## TECHNOLOGIA

	zł netto	zł brutto	Ud=W/(m <sup>2</sup> K szklone
<b>TEMIDA INOX 55</b>	<b>2999,00</b>	3688,77	1,6
<b>TEMIDA INOX 55 LUX</b>	<b>3239,00</b>	3983,97	1,5
<b>TEMIDA INOX 72 LUX</b>	<b>3889,00</b>	4783,47	1,3
<b>TEMIDA INOX 72 LUX TERMO</b>	<b>4589,00</b>	5644,47	1,1
<b>TEMIDA INOX 85 LUX TERMO PLUS</b> <b>NOWOŚĆ</b>	<b>5999,00</b>	7378,77	1,0
<b>TEMIDA INOX 101 LUX TERMO PLUS</b> <b>NOWOŚĆ</b>	<b>7399,00</b>	9100,77	0,70

Drzwi stalowe zewnętrzne jednoskrzydłowe, gładkie.

Szerokość: 80E, 90E, **80N, 90N**. Za dopłatą strona 74: 100E, 100N (nieдоступna **TEMIDA INOX 85**).

**80N, 90N, 100N** (nieдоступna **TEMIDA INOX 101**).

Kolory: STANDARD bez dopłaty,

**PREMIUM dopłata: 55 i 55 LUX: 150,00 zł** (184,50 zł brutto).

**72 LUX, 72 LUX TERMO, 85 LUX TERMO PLUS: 250,00 zł** (307,50 zł brutto).

Ościeżnica regulowana - wycena indywidualna. Opcje za dopłatą strona 74.

Informacje techniczne strony od 82 do 83.

## DOSTĘPNE SZKLENIA:

Ramka INOX lub czarna  
M49-55, 55 LUX  
L49-72 LUX, 72 LUX TERMO  
Z49-85 LUX TERMO PLUS  
X49-101 LUX TERMO PLUS  
SZYBA MLECZNA

Ramka INOX lub czarna  
M50-55, 55 LUX  
L50-72 LUX, 72 LUX TERMO  
Z50-85 LUX TERMO PLUS  
X50-101 LUX TERMO PLUS  
SZYBA LUSTRO WENECKIE

Ramka INOX lub czarna  
M60-55, 55 LUX  
L60-72 LUX, 72 LUX TERMO  
Z60-85 LUX TERMO PLUS  
X60-101 LUX TERMO PLUS  
SZYBA PIASKOWANA



# TEMIDA INOX

DOBRA CENA



RAMKA ZE STALI NIERDZEWNEJ LUB CZARNA

<sup>(1)</sup> Niedostępne kolory dla drzwi 85 LUX TERMO PLUS  
<sup>(2)</sup> Niedostępne kolory dla szerokości 100E, 100N

## Kolory STANDARD

złoty dąb
ciemny orzech
antracyt drewnopodobny

## Kolory PREMIUM

antracyt struktura
winchester
dąb turner
jasnoszary <sup>(1) (2)</sup>
<b>czzerwony</b>
niebieski
zielony
czarny struktura
czarny drewnopodobny <sup>(1) (2)</sup>
biały struktura
biały drewnopodobny <sup>(1) (2)</sup>
dąb bielony <sup>(1) (2)</sup>
dąb sheffield <sup>(1) (2)</sup>
dąb sonoma <sup>(1) (2)</sup>
<b>mahoń <sup>(1) (2)</sup></b>
Kolory RAL wycena indywidualna

NOWOŚĆ



**DRZWI DOSTĘPNE OD RĘKI**  
**TEMIDA INOX 55,**  
**TEMIDA INOX 55 LUX**  
**TEMIDA INOX 72 LUX,**  
**TEMIDA INOX 72 LUX TERMO**

**KOLOR: ŻŁOTY DĄB, CIEMNY ORZECH, ANTRACYT DREWNOPODOBNY**  
**ROZMIAR: „80E”, „90E”**  
**WSZYSTKIE SZKLENIA**

## TECHNOLOGIA

	zł netto	zł brutto	Ud=W/(m²K szklone)
<b>TEMIDA INOX 55</b>	<b>2999,00</b>	3688,77	1,6
<b>TEMIDA INOX 55 LUX</b>	<b>3239,00</b>	3983,97	1,5
<b>TEMIDA INOX 72 LUX</b>	<b>3889,00</b>	4783,47	1,3
<b>TEMIDA INOX 72 LUX TERMO</b>	<b>4589,00</b>	5644,47	1,1
<b>TEMIDA INOX 85 LUX TERMO PLUS</b> <span style="background-color: #00a651; color: white; padding: 2px;">NOWOŚĆ</span>	<b>5999,00</b>	7378,77	1,0
<b>TEMIDA INOX 101 LUX TERMO PLUS</b> <span style="background-color: #00a651; color: white; padding: 2px;">NOWOŚĆ</span>	<b>7399,00</b>	9100,77	0,70

Drzwi stalowe zewnętrzne jednoskrzydłowe, gładkie.

Szerokość: 80E, 90E, **80N, 90N**. Za dopłatą strona 74: 100E, 100N (niedostępna **TEMIDA INOX 85**).  
**80N, 90N, 100N** (niedostępna **TEMIDA INOX 101**).

Kolory: STANDARD bez dopłaty,  
**PREMIUM dopłata: 55 i 55 LUX: 150,00 zł** (184,50 zł brutto).  
**72 LUX, 72 LUX TERMO, 85 LUX TERMO PLUS: 250,00 zł** (307,50 zł brutto).

Ościeżnica regulowana - wycena indywidualna. Opcje za dopłatą strona 74.

Informacje techniczne strony **od 82 do 83**.

## DOSTĘPNE SZKLENIA:



Ramka INOX lub czarna  
M92-55, 55 LUX  
L92-72 LUX, 72 LUX TERMO  
Z92-85 LUX TERMO PLUS  
X92-101 LUX TERMO PLUS  
SZYBA MLECZNA



Ramka INOX lub czarna  
M93-55, 55 LUX  
L93-72 LUX, 72 LUX TERMO  
Z93-85 LUX TERMO PLUS  
X93-101 LUX TERMO PLUS  
SZYBA LUSTRO WENECKIE



Ramka INOX lub czarna  
M94-55, 55 LUX  
L94-72 LUX, 72 LUX TERMO  
Z94-85 LUX TERMO PLUS  
X94-101 LUX TERMO PLUS  
SZYBA PIASKOWANA

# TEMIDA INOX

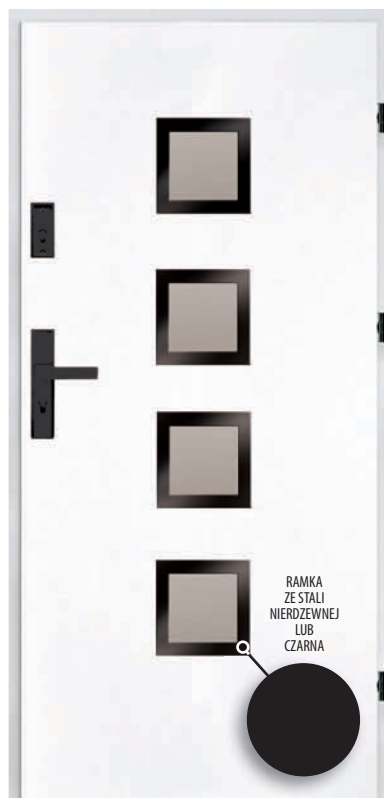

RAMKA ZE STALI NIERDZEWNEJ LUB CZARNA

<sup>(1)</sup> Niedostępne kolory dla drzwi 85 LUX TERMO PLUS  
<sup>(2)</sup> Niedostępne kolory dla szerokości 100E, 100N

## Kolory STANDARD

złoty dąb
ciemny orzech
antracyt drewnopodobny

## Kolory PREMIUM

antracyt struktura
winchester
dąb turner
jasnoszary <sup>(1) (2)</sup>
<b>czzerwony</b>
niebieski
zielony
czarny struktura
czarny drewnopodobny <sup>(1) (2)</sup>
biały struktura
biały drewnopodobny <sup>(1) (2)</sup>
dąb bielony <sup>(1) (2)</sup>
dąb sheffield <sup>(1) (2)</sup>
dąb sonoma <sup>(1) (2)</sup>
<b>mahoń <sup>(1) (2)</sup></b>
Kolory RAL wycena indywidualna

NOWOŚĆ



**DRZWI DOSTĘPNE OD RĘKI**  
**TEMIDA INOX 55,**  
**TEMIDA INOX 55 LUX**  
**TEMIDA INOX 72 LUX,**  
**TEMIDA INOX 72 LUX TERMO**

**KOLOR: ŻŁOTY DĄB, CIEMNY ORZECH, ANTRACYT DREWNOPODOBNY**  
**ROZMIAR: „80E”, „90E”**  
**WSZYSTKIE SZKLENIA**

## TECHNOLOGIA

	zł netto	zł brutto	Ud=W/(m²K szklone)
<b>TEMIDA INOX 55</b>	<b>3099,00</b>	3811,77	1,6
<b>TEMIDA INOX 55 LUX</b>	<b>3339,00</b>	4106,97	1,5
<b>TEMIDA INOX 72 LUX</b>	<b>3969,00</b>	4881,87	1,3
<b>TEMIDA INOX 72 LUX TERMO</b>	<b>4669,00</b>	5742,87	1,1
<b>TEMIDA INOX 85 LUX TERMO PLUS</b> <span style="background-color: #00a651; color: white; padding: 2px;">NOWOŚĆ</span>	<b>5999,00</b>	7378,77	1,0
<b>TEMIDA INOX 101 LUX TERMO PLUS</b> <span style="background-color: #00a651; color: white; padding: 2px;">NOWOŚĆ</span>	<b>7399,00</b>	9100,77	0,70

Drzwi stalowe zewnętrzne jednoskrzydłowe, gładkie.

Szerokość: 80E, 90E, **80N, 90N**. Za dopłatą strona 74: 100E, 100N (niedostępna **TEMIDA INOX 85**).  
**80N, 90N, 100N** (niedostępna **TEMIDA INOX 101**).

Kolory: STANDARD bez dopłaty,  
**PREMIUM dopłata: 55 i 55 LUX: 150,00 zł** (184,50 zł brutto).  
**72 LUX, 72 LUX TERMO, 85 LUX TERMO PLUS: 250,00 zł** (307,50 zł brutto).

Ościeżnica regulowana - wycena indywidualna. Opcje za dopłatą strona 74.

Informacje techniczne strony **od 82 do 83**.

## DOSTĘPNE SZKLENIA:

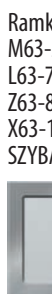

Ramka INOX lub czarna  
M63-55, 55 LUX  
L63-72 LUX, 72 LUX TERMO  
Z63-85 LUX TERMO PLUS  
X63-101 LUX TERMO PLUS  
SZYBA MLECZNA

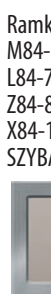

Ramka INOX lub czarna  
M84-55, 55 LUX  
L84-72 LUX, 72 LUX TERMO  
Z84-85 LUX TERMO PLUS  
X84-101 LUX TERMO PLUS  
SZYBA LUSTRO WENECKIE

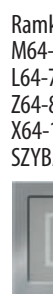

Ramka INOX lub czarna  
M64-55, 55 LUX  
L64-72 LUX, 72 LUX TERMO  
Z64-85 LUX TERMO PLUS  
X64-101 LUX TERMO PLUS  
SZYBA PIASKOWANA

# TEMIDA INOX



<sup>(1)</sup> Niedostępne kolory dla drzwi 85 LUX TERMO PLUS

<sup>(2)</sup> Niedostępne kolory dla szerokości 100E, 100N

## Kolory STANDARD

złoty dąb
ciemny orzech
antracyt drewnopodobny

## Kolory PREMIUM

antracyt struktura
winchester
dąb turner
jasnoszary <sup>(1)</sup> <sup>(2)</sup>
czerwony
niebieski
zielony
czarny struktura
czarny drewnopodobny <sup>(1)</sup> <sup>(2)</sup>
biały struktura
biały drewnopodobny <sup>(1)</sup> <sup>(2)</sup>
dąb bielony <sup>(1)</sup> <sup>(2)</sup>
dąb sheffield <sup>(1)</sup> <sup>(2)</sup>
dąb sonoma <sup>(1)</sup> <sup>(2)</sup>
mahoń <sup>(1)</sup> <sup>(2)</sup>
Kolory RAL wycena indywidualna

NOWOŚĆ



**DRZWI DOSTĘPNE OD RĘKI**  
**TEMIDA INOX 55,**  
**TEMIDA INOX 55 LUX**  
**TEMIDA INOX 72 LUX,**  
**TEMIDA INOX 72 LUX TERMO**

**KOLOR: ŻŁOTY DĄB, CIEMNY ORZECH, ANTRACYT DREWNOPODOBNY**  
**ROZMIAR: „80E”, „90E”**  
**WSZYSTKIE SZKLENIA**

## TECHNOLOGIA

	zł netto	zł brutto	Ud=W/(m <sup>2</sup> K szklone)
<b>TEMIDA INOX 55</b>	<b>3189,00</b>	3922,47	1,6
<b>TEMIDA INOX 55 LUX</b>	<b>3429,00</b>	4217,67	1,5
<b>TEMIDA INOX 72 LUX</b>	<b>4079,00</b>	5017,17	1,3
<b>TEMIDA INOX 72 LUX TERMO</b>	<b>4779,00</b>	5878,17	1,1
<b>TEMIDA INOX 85 LUX TERMO PLUS</b> <span style="background-color: #00a651; color: white; padding: 2px;">NOWOŚĆ</span>	<b>5999,00</b>	7378,77	1,0

Drzwi stalowe zewnętrzne jednoskrzydłowe, gładkie.

Szerokość: 80E, 90E, **80N, 90N**. Za dopłatą strona 74: 100E, 100N (niedostępna **TEMIDA INOX 85**).

Kolory: STANDARD bez dopłaty,

**PREMIUM dopłata: 55 i 55 LUX: 150,00 zł** (184,50 zł brutto).

**72 LUX, 72 LUX TERMO, 85 LUX TERMO PLUS: 250,00 zł** (307,50 zł brutto).

Ościeżnica regulowana - wycena indywidualna. Opcje za dopłatą strona 74.

Informacje techniczne strony **od 82 do 83**.

## DOSTĘPNE SZKLENIA:

Ramka INOX lub czarna	Ramka INOX lub czarna	Ramka INOX lub czarna
M61-55, 55 LUX	M85-55, 55 LUX	M62-55, 55 LUX
L61-72 LUX, 72 LUX TERMO	L85-72 LUX, 72 LUX TERMO	L62-72 LUX, 72 LUX TERMO
Z61-85 LUX TERMO PLUS	Z85-85 LUX TERMO PLUS	Z62-85 LUX TERMO PLUS
SZYBA MLECZNA	SZYBA LUSTRO WENECKIE	SZYBA PIASKOWANA

# TEMIDA INOX



<sup>(1)</sup> Niedostępne kolory dla drzwi 85 LUX TERMO PLUS

<sup>(2)</sup> Niedostępne kolory dla szerokości 100E, 100N

## Kolory STANDARD

złoty dąb
ciemny orzech
antracyt drewnopodobny

## Kolory PREMIUM

antracyt struktura
winchester
dąb turner
jasnoszary <sup>(1)</sup> <sup>(2)</sup>
czerwony
niebieski
zielony
czarny struktura
czarny drewnopodobny <sup>(1)</sup> <sup>(2)</sup>
biały struktura
biały drewnopodobny <sup>(1)</sup> <sup>(2)</sup>
dąb bielony <sup>(1)</sup> <sup>(2)</sup>
dąb sheffield <sup>(1)</sup> <sup>(2)</sup>
dąb sonoma <sup>(1)</sup> <sup>(2)</sup>
mahoń <sup>(1)</sup> <sup>(2)</sup>
Kolory RAL wycena indywidualna

NOWOŚĆ



**DRZWI DOSTĘPNE OD RĘKI**  
**TEMIDA INOX 55,**  
**TEMIDA INOX 55 LUX**  
**TEMIDA INOX 72 LUX,**  
**TEMIDA INOX 72 LUX TERMO**

**KOLOR: ŻŁOTY DĄB, CIEMNY ORZECH, ANTRACYT DREWNOPODOBNY**  
**ROZMIAR: „80E”, „90E”**  
**WSZYSTKIE SZKLENIA**

## TECHNOLOGIA

	zł netto	zł brutto	Ud=W/(m <sup>2</sup> K szklone)
<b>TEMIDA INOX 55</b>	<b>3189,00</b>	3922,47	1,6
<b>TEMIDA INOX 55 LUX</b>	<b>3429,00</b>	4217,67	1,5
<b>TEMIDA INOX 72 LUX</b>	<b>4079,00</b>	5017,17	1,3
<b>TEMIDA INOX 72 LUX TERMO</b>	<b>4779,00</b>	5878,17	1,1
<b>TEMIDA INOX 85 LUX TERMO PLUS</b> <span style="background-color: #00a651; color: white; padding: 2px;">NOWOŚĆ</span>	<b>5999,00</b>	7378,77	1,0

Drzwi stalowe zewnętrzne jednoskrzydłowe, gładkie.

Szerokość: 80E, 90E, **80N, 90N**. Za dopłatą strona 74: 100E, 100 (niedostępna **TEMIDA INOX 85**).

Kolory: STANDARD bez dopłaty,

**PREMIUM dopłata: 55 i 55 LUX: 150,00 zł** (184,50 zł brutto).

**72 LUX, 72 LUX TERMO, 85 LUX TERMO PLUS: 250,00 zł** (307,50 zł brutto).

Ościeżnica regulowana - wycena indywidualna. Opcje za dopłatą strona 74.

Informacje techniczne strony **od 82 do 83**.

## DOSTĘPNE SZKLENIA:

Ramka INOX lub czarna	Ramka INOX lub czarna
M81-55, 55 LUX	M82-55, 55 LUX
L81-72 LUX, 72 LUX TERMO	L82-72 LUX, 72 LUX TERMO
Z81-85 LUX TERMO PLUS	Z82-85 LUX TERMO PLUS
SZYBA MLECZNA	SZYBA LUSTRO WENECKIE

# TEMIDA INOX



RAMKA ZE STALI NIERDZEWNEJ LUB CZARNA

## Kolory STANDARD

- złoty dąb
- ciemny orzech
- antracyt drewnopodobny

## Kolory PREMIUM

- antracyt struktura
- winchester
- dąb turner
- jasnoszary<sup>(1) (2)</sup>
- czzerwony**
- niebieski
- zielony
- czarny struktura
- czarny drewnopodobny<sup>(1) (2)</sup>
- biały struktura
- biały drewnopodobny<sup>(1) (2)</sup>
- dąb bielony<sup>(1) (2)</sup>
- dąb sheffield<sup>(1) (2)</sup>
- dąb sonoma<sup>(1) (2)</sup>
- mahoń<sup>(1) (2)</sup>**
- Kolory RAL wycena indywidualna

NOWOŚĆ



**DRZWI DOSTĘPNE OD RĘKI**  
**TEMIDA INOX 55,**  
**TEMIDA INOX 55 LUX**  
**TEMIDA INOX 72 LUX,**  
**TEMIDA INOX 72 LUX TERMO**

**KOLOR: ŻŁOTY DĄB, CIEMNY ORZECH, ANTRACYT DREWNOPODOBNY**  
**ROZMIAR: „80E”, „90E”**  
**SZKLENIA: 68, 69, 70.**

## TECHNOLOGIA

	zł netto	zł brutto	Ud=W/(m²K szklone)
<b>TEMIDA INOX 55</b>	<b>3589,00</b>	4414,47	1,6
<b>TEMIDA INOX 55 LUX</b>	<b>3829,00</b>	4709,67	1,5
<b>TEMIDA INOX 72 LUX</b>	<b>4489,00</b>	5521,47	1,3
<b>TEMIDA INOX 72 LUX TERMO</b>	<b>5189,00</b>	6382,47	1,1
<b>TEMIDA INOX 85 LUX TERMO PLUS</b> <span style="background-color: #00a651; color: white; padding: 2px;">NOWOŚĆ</span>	<b>6399,00</b>	7870,77	1,0

Drzwi stalowe zewnętrzne jednoskrzydłowe, gładkie.

Szerokość: 80E, 90E, **80N, 90N**. Za dopłatą strona 74: 100E, 100N (nieдоступna **TEMIDA INOX 85**).

Kolory: STANDARD bez dopłaty,

**PREMIUM dopłata: 55 i 55 LUX: 150,00 zł (184,50 zł brutto).**

**72 LUX, 72 LUX TERMO, 85 LUX TERMO PLUS: 250,00 zł (307,50 zł brutto).**

Ościeżnica regulowana - wycena indywidualna. Opcje za dopłatą strona 74.

Informacje techniczne strony **od 82 do 83**.

## DOSTĘPNE SZKLENIA:

Ramka INOX lub czarna	Ramka INOX lub czarna	Ramka INOX lub czarna
M68-55, 55 LUX	M69-55, 55 LUX	M70-55, 55 LUX
L68-72 LUX, 72 LUX TERMO	L69-72 LUX, 72 LUX TERMO	L70-72 LUX, 72 LUX TERMO
Z68-85 LUX TERMO PLUS	Z69-85 LUX TERMO PLUS	Z70-85 LUX TERMO PLUS
SZYBA MLECZNA	SZYBA LUSTRO WENECKIE	SZYBA PIASKOWANA

<sup>(1)</sup> Niedostępne kolory dla drzwi 85 LUX TERMO PLUS

<sup>(2)</sup> Niedostępne kolory dla szerokości 100E, 100N

# TEMIDA INOX

NOWOŚĆ



## Kolory STANDARD

- złoty dąb
- ciemny orzech
- antracyt drewnopodobny

## Kolory PREMIUM

- antracyt struktura
- winchester
- dąb turner
- jasnoszary<sup>(1) (2)</sup>
- czzerwony**
- niebieski
- zielony
- czarny struktura
- czarny drewnopodobny<sup>(1) (2)</sup>
- biały struktura
- biały drewnopodobny<sup>(1) (2)</sup>
- dąb bielony<sup>(1) (2)</sup>
- dąb sheffield<sup>(1) (2)</sup>
- dąb sonoma<sup>(1) (2)</sup>
- mahoń<sup>(1) (2)</sup>**
- Kolory RAL wycena indywidualna

NOWOŚĆ

## TECHNOLOGIA

	zł netto	zł brutto	Ud=W/(m²K szklone)
<b>TEMIDA INOX 55</b>	<b>3299,00</b>	4057,77	1,6
<b>TEMIDA INOX 55 LUX</b>	<b>3539,00</b>	4352,97	1,5
<b>TEMIDA INOX 72 LUX</b>	<b>4169,00</b>	5127,87	1,3
<b>TEMIDA INOX 72 LUX TERMO</b>	<b>4869,00</b>	5988,87	1,1
<b>TEMIDA INOX 85 LUX TERMO PLUS</b> <span style="background-color: #00a651; color: white; padding: 2px;">NOWOŚĆ</span>	<b>6199,00</b>	7624,77	1,0

Drzwi stalowe zewnętrzne jednoskrzydłowe, gładkie.

Szerokość: 80E, 90E, **80N, 90N**. Za dopłatą strona 74: 100E, 100N (nieдоступna **TEMIDA INOX 85**).

Kolory: STANDARD bez dopłaty,

**PREMIUM dopłata: 55 i 55 LUX: 150,00 zł (184,50 zł brutto).**

**72 LUX, 72 LUX TERMO, 85 LUX TERMO PLUS: 250,00 zł (307,50 zł brutto).**

Ościeżnica regulowana - wycena indywidualna. Opcje za dopłatą strona 74.

Informacje techniczne strony **od 82 do 83**.

## DOSTĘPNE BULAJE:

Bulaj ze stali nierdzewnej INOX lub czarny mat. Średnica zewnętrzna: 350 mm.

Bulaj INOX lub czarny <b>M86</b> - 55, 55 LUX	Bulaj INOX lub czarny <b>M87</b> - 55, 55 LUX	Bulaj INOX lub czarny <b>M88</b> - 55, 55 LUX
<b>L86</b> - 72 LUX, 72 LUX TERMO	<b>L87</b> - 72 LUX, 72 LUX TERMO	<b>L88</b> - 72 LUX, 72 LUX TERMO
<b>Z86</b> - 85 LUX TERMO PLUS	<b>Z87</b> - 85 LUX TERMO PLUS	<b>Z88</b> - 86 LUX TERMO PLUS
SZYBA MLECZNA	SZYBA LUSTRO WENECKIE	SZYBA PRZEŹROCZYSTA

<sup>(1)</sup> Niedostępne kolory dla drzwi 85 LUX TERMO PLUS

<sup>(2)</sup> Niedostępne kolory dla szerokości 100E, 100N

# HERA INOX

NOWOŚĆ



<sup>(1)</sup> Niedostępne kolory dla drzwi 85 LUX TERMO PLUS

<sup>(2)</sup> Niedostępne kolory dla szerokości 100E, 100N

## Kolory STANDARD

złoty dąb
ciemny orzech
antracyt drewnopodobny

## Kolory PREMIUM

antracyt struktura
winchester
dąb turner
jasnoszary <sup>(1) (2)</sup>
<b>czerwony</b>
niebieski
zielony
czarny struktura
czarny drewnopodobny <sup>(1) (2)</sup>
biały struktura
biały drewnopodobny <sup>(1) (2)</sup>
dąb bielony <sup>(1) (2)</sup>
dąb sheffield <sup>(1) (2)</sup>
dąb sonoma <sup>(1) (2)</sup>
<b>mahoń <sup>(1) (2)</sup></b>
Kolory RAL wycena indywidualna

NOWOŚĆ

## TECHNOLOGIA

	zł netto	zł brutto	Ud=W/(m <sup>2</sup> K szklone)
<b>HERA INOX 55</b>	<b>2999,00</b>	3688,77	1,6
<b>HERA INOX 55 LUX</b>	<b>3239,00</b>	3983,97	1,5
<b>HERA INOX 72 LUX</b>	<b>3889,00</b>	4783,47	1,3
<b>HERA INOX 72 LUX TERMO</b>	<b>4589,00</b>	5644,47	1,1
<b>HERA INOX 85 LUX TERMO PLUS</b> <span style="background-color: #00a651; color: white; padding: 2px;">NOWOŚĆ</span>	<b>5999,00</b>	7378,77	1,0
<b>HERA INOX 101 LUX TERMO PLUS</b> <span style="background-color: #00a651; color: white; padding: 2px;">NOWOŚĆ</span>	<b>7399,00</b>	9100,77	0,70

Drzwi stalowe zewnętrzne jednoskrzydłowe, płytkałoczone.

Szerokość: 80E, 90E, **80N, 90N**. Za dopłatą strona 74: 100E, 100N (niedostępna **HERA INOX 85**), **80N, 90N, 100N** (niedostępna **HERA INOX 101**).

Kolory: STANDARD bez dopłaty,

**PREMIUM dopłata: 55 i 55 LUX: 150,00 zł** (184,50 zł brutto).

**72 LUX, 72 LUX TERMO, 85 LUX TERMO PLUS: 250,00 zł** (307,50 zł brutto).

Ościeżnica regulowana - wycena indywidualna. Opcje za dopłatą strona 74.

Informacje techniczne strony [od 82 do 83](#).

## DOSTĘPNE SZKLENIA:



Ramka INOX lub czarna  
M65-55, 55 LUX  
L65-72 LUX, 72 LUX TERMO  
Z65-85 LUX TERMO PLUS  
X65-101 LUX TERMO PLUS  
SZYBA MLECZNA



Ramka INOX lub czarna  
M66-55, 55 LUX  
L66-72 LUX, 72 LUX TERMO  
Z66-85 LUX TERMO PLUS  
X66-101 LUX TERMO PLUS  
SZYBA LUSTRO WENECKIE

# HERA INOX

NOWOŚĆ



<sup>(1)</sup> Niedostępne kolory dla drzwi 85 LUX TERMO PLUS

<sup>(2)</sup> Niedostępne kolory dla szerokości 100E, 100N

## Kolory STANDARD

złoty dąb
ciemny orzech
antracyt drewnopodobny

## Kolory PREMIUM

antracyt struktura
winchester
dąb turner
jasnoszary <sup>(1) (2)</sup>
<b>czerwony</b>
niebieski
zielony
czarny struktura
czarny drewnopodobny <sup>(1) (2)</sup>
biały struktura
biały drewnopodobny <sup>(1) (2)</sup>
dąb bielony <sup>(1) (2)</sup>
dąb sheffield <sup>(1) (2)</sup>
dąb sonoma <sup>(1) (2)</sup>
<b>mahoń <sup>(1) (2)</sup></b>
Kolory RAL wycena indywidualna

NOWOŚĆ

## TECHNOLOGIA

	zł netto	zł brutto	Ud=W/(m <sup>2</sup> K szklone)
<b>HERA INOX 55</b>	<b>3589,00</b>	4414,47	1,6
<b>HERA INOX 55 LUX</b>	<b>3829,00</b>	4709,67	1,5
<b>HERA INOX 72 LUX</b>	<b>4509,00</b>	5546,07	1,3
<b>HERA INOX 72 LUX TERMO</b>	<b>5209,00</b>	6407,07	1,1
<b>HERA INOX 85 LUX TERMO PLUS</b> <span style="background-color: #00a651; color: white; padding: 2px;">NOWOŚĆ</span>	<b>6399,00</b>	7870,77	1,0

Drzwi stalowe zewnętrzne jednoskrzydłowe, płytkałoczone.

Szerokość: 80E, 90E, **80N, 90N**. Za dopłatą strona 74: 100E, 100N (niedostępna **HERA INOX 85**).

Kolory: STANDARD bez dopłaty,

**PREMIUM dopłata: 55 i 55 LUX: 150,00 zł** (184,50 zł brutto).

**72 LUX, 72 LUX TERMO, 85 LUX TERMO PLUS: 250,00 zł** (307,50 zł brutto).

Ościeżnica regulowana - wycena indywidualna. Opcje za dopłatą strona 74.

Informacje techniczne strony [od 82 do 83](#).

## DOSTĘPNE SZKLENIA:



Ramka INOX lub czarna  
M78-55, 55 LUX  
L78-72 LUX, 72 LUX TERMO  
Z78-85 LUX TERMO PLUS  
SZYBA MLECZNA



Ramka INOX lub czarna  
M79-55, 55 LUX  
L79-72 LUX, 72 LUX TERMO  
Z79-85 LUX TERMO PLUS  
SZYBA LUSTRO WENECKIE

# HERA INOX

NOWOŚĆ



<sup>(1)</sup> Niedostępne kolory dla drzwi 85 LUX TERMO PLUS

<sup>(2)</sup> Niedostępne kolory dla szerokości 100E, 100N

## Kolory STANDARD



## Kolory PREMIUM



NOWOŚĆ

## TECHNOLOGIA

	zł netto	zł brutto	Ud=W/(m²K szklone)
<b>HERA INOX 55</b>	<b>2999,00</b>	3688,77	1,6
<b>HERA INOX 55 LUX</b>	<b>3239,00</b>	3983,97	1,5
<b>HERA INOX 72 LUX</b>	<b>3889,00</b>	4783,47	1,3
<b>HERA INOX 72 LUX TERMO</b>	<b>4589,00</b>	5644,47	1,1
<b>HERA INOX 85 LUX TERMO PLUS</b> <span style="background-color: #00a0e3; color: white; padding: 2px;">NOWOŚĆ</span>	<b>5999,00</b>	7378,77	1,0
<b>HERA INOX 101 LUX TERMO PLUS</b> <span style="background-color: #00a0e3; color: white; padding: 2px;">NOWOŚĆ</span>	<b>7399,00</b>	9100,77	0,70

Drzwi stalowe zewnętrzne jednoskrzydłowe, płytkotłoczone.

Szerokość: 80E, 90E, **80N, 90N**. Za dopłatą strona 74: 100E, 100N (niedostępna **HERA INOX 85**).

**80N, 90N, 100N** (niedostępna **HERA INOX 101**).

Kolory: STANDARD bez dopłaty,

**PREMIUM dopłata: 55 i 55 LUX: 150,00 zł** (184,50 zł brutto).

**72 LUX, 72 LUX TERMO, 85 LUX TERMO PLUS: 250,00 zł** (307,50 zł brutto).

Ościeżnica regulowana - wycena indywidualna. Opcje za dopłatą strona 74.

Informacje techniczne strony [od 82 do 83](#).

## DOSTĘPNE SZKLENIA:



Ramka INOX lub czarna  
M92-55, 55 LUX  
L92-72 LUX, 72 LUX TERMO  
Z92-85 LUX TERMO PLUS  
X92-101 LUX TERMO PLUS  
SZYBA MLECZNA



Ramka INOX lub czarna  
M93-55, 55 LUX  
L93-72 LUX, 72 LUX TERMO  
Z93-85 LUX TERMO PLUS  
X93-101 LUX TERMO PLUS  
SZYBA LUSTRO WENECKIE

# ATENA INOX



<sup>(1)</sup> Niedostępne kolory dla drzwi 85 LUX TERMO PLUS

<sup>(2)</sup> Niedostępne kolory dla szerokości 100E, 100N

## Kolory STANDARD



## Kolory PREMIUM



NOWOŚĆ

## TECHNOLOGIA

	zł netto	zł brutto	Ud=W/(m²K szklone)
<b>ATENA INOX 55</b>	<b>3369,00</b>	4143,87	1,6
<b>ATENA INOX 55 LUX</b>	<b>3609,00</b>	4439,07	1,5
<b>ATENA INOX 72 LUX</b>	<b>4269,00</b>	5250,87	1,3
<b>ATENA INOX 72 LUX TERMO</b>	<b>4969,00</b>	6111,87	1,1
<b>ATENA INOX 85 LUX TERMO PLUS</b> <span style="background-color: #00a0e3; color: white; padding: 2px;">NOWOŚĆ</span>	<b>6199,00</b>	7624,77	1,0

Drzwi stalowe zewnętrzne jednoskrzydłowe, głębokotłoczone.

Szerokość: 80E, 90E, **80N, 90N**. Za dopłatą strona 74: 100E, 100N (niedostępna **ATENA INOX 85**).

Kolory: STANDARD bez dopłaty,

**PREMIUM dopłata: 55 i 55 LUX: 150,00 zł** (184,50 zł brutto).

**72 LUX, 72 LUX TERMO, 85 LUX TERMO PLUS: 250,00 zł** (307,50 zł brutto).

Ościeżnica regulowana - wycena indywidualna. Opcje za dopłatą strona 74.

Informacje techniczne strony [od 82 do 83](#).

## DOSTĘPNE SZKLENIA:



Ramka INOX lub czarna  
M47-55, 55 LUX  
L47-72 LUX, 72 LUX TERMO  
Z47-85 LUX TERMO PLUS  
SZYBA MLECZNA



Ramka INOX lub czarna  
M83-55, 55 LUX  
L83-72 LUX, 2 LUX TERMO  
Z83-85 LUX TERMO PLUS  
SZYBA LUSTRO WENECKIE

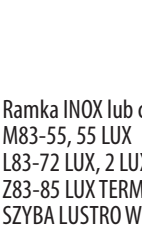

Ramka INOX lub czarna  
M59-55, 55 LUX  
L59-72 LUX, 72 LUX TERMO  
Z59-85 LUX TERMO PLUS  
SZYBA PIASKOWANA

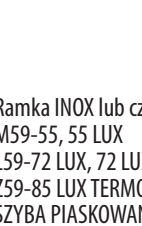

# ATENA INOX



<sup>(1)</sup> Niedostępne kolory dla drzwi 85 LUX TERMO PLUS  
<sup>(2)</sup> Niedostępne kolory dla szerokości 100E, 100N

## Kolory STANDARD

złoty dąb

ciemny orzech

antracyt  
drewnopodobny

## Kolory PREMIUM

antracyt struktura

winchester

dąb turner

jasnoszary <sup>(1) (2)</sup>

biały struktura

biały

drewnopodobny <sup>(1) (2)</sup>

dąb bielony <sup>(1) (2)</sup>

dąb sheffield <sup>(1) (2)</sup>

dąb sonoma <sup>(1) (2)</sup>

mahoń <sup>(1) (2)</sup>

Kolory RAL wycena indywidualna

NOWOŚĆ

## TECHNOLOGIA

	zł netto	zł brutto	Ud=W/(m <sup>2</sup> K szklone
<b>ATENA INOX 55</b>	<b>2999,00</b>	3688,77	1,6
<b>ATENA INOX 55 LUX</b>	<b>3239,00</b>	3983,97	1,5
<b>ATENA INOX 72 LUX</b>	<b>3889,00</b>	4783,47	1,3
<b>ATENA INOX 72 LUX TERMO</b>	<b>4589,00</b>	5644,47	1,1
<b>ATENA INOX 85 LUX TERMO PLUS</b> <span style="background-color: #00aaff; color: white; padding: 2px;">NOWOŚĆ</span>	<b>5999,00</b>	7378,77	1,0
<b>ATENA INOX 101 LUX TERMO PLUS</b> <span style="background-color: #00aaff; color: white; padding: 2px;">NOWOŚĆ</span>	<b>7399,00</b>	9100,77	0,70

Drzwi stalowe zewnętrzne jednoskrzydłowe, głębokotłoczone.

Szerokość: 80E, 90E, **80N, 90N**. Za dopłatą strona 74: 100E, 100N (nieдоступna **ATENA INOX 85**), **80N, 90N, 100N** (nieдоступna **ATENA INOX 101**).

Kolory: STANDARD bez dopłaty,

**PREMIUM dopłata: 55 i 55 LUX: 150,00 zł** (184,50 zł brutto).

**72 LUX, 72 LUX TERMO, 85 LUX TERMO PLUS: 250,00 zł** (307,50 zł brutto).

Ościeżnica regulowana - wycena indywidualna. Opcje za dopłatą strona 74.

Informacje techniczne strony **od 82 do 83**.

## DOSTĘPNE SZKLENIA:



Ramka INOX lub czarna  
M49-55, 55 LUX  
L49-72 LUX, 72 LUX TERMO  
Z49-85 LUX TERMO PLUS  
X49-101 LUX TERMO PLUS  
SZYBA MLECZNA



Ramka INOX lub czarna  
M50-55, 55 LUX  
L50-72 LUX, 72 LUX TERMO  
Z50-85 LUX TERMO PLUS  
X50-101 LUX TERMO PLUS  
SZYBA LUSTRO WENECKIE



Ramka INOX lub czarna  
M60-55, 55 LUX  
L60-72 LUX, 72 LUX TERMO  
Z60-85 LUX TERMO PLUS  
X60-101 LUX TERMO PLUS  
SZYBA PIASKOWANA

# ATENA INOX



<sup>(1)</sup> Niedostępne kolory dla drzwi 85 LUX TERMO PLUS  
<sup>(2)</sup> Niedostępne kolory dla szerokości 100E, 100N

## Kolory STANDARD

złoty dąb

ciemny orzech

antracyt  
drewnopodobny

## Kolory PREMIUM

antracyt struktura

winchester

dąb turner

jasnoszary <sup>(1) (2)</sup>

biały struktura

biały

drewnopodobny <sup>(1) (2)</sup>

dąb bielony <sup>(1) (2)</sup>

dąb sheffield <sup>(1) (2)</sup>

dąb sonoma <sup>(1) (2)</sup>

mahoń <sup>(1) (2)</sup>

Kolory RAL wycena indywidualna

NOWOŚĆ

## TECHNOLOGIA

	zł netto	zł brutto	Ud=W/(m <sup>2</sup> K szklone
<b>ATENA INOX 55</b>	<b>3189,00</b>	3922,47	1,6
<b>ATENA INOX 55 LUX</b>	<b>3429,00</b>	4217,67	1,5
<b>ATENA INOX 72 LUX</b>	<b>4079,00</b>	5017,17	1,3
<b>ATENA INOX 72 LUX TERMO</b>	<b>4779,00</b>	5878,17	1,1
<b>ATENA INOX 85 LUX TERMO PLUS</b> <span style="background-color: #00aaff; color: white; padding: 2px;">NOWOŚĆ</span>	<b>5999,00</b>	7378,77	1,0

Drzwi stalowe zewnętrzne jednoskrzydłowe, głębokotłoczone.

Szerokość: 80E, 90E, **80N, 90N**. Za dopłatą strona 74: 100E, 100N (nieдоступna **ATENA INOX 85**).

Kolory: STANDARD bez dopłaty,

**PREMIUM dopłata: 55 i 55 LUX: 150,00 zł** (184,50 zł brutto).

**72 LUX, 72 LUX TERMO, 85 LUX TERMO PLUS: 250,00 zł** (307,50 zł brutto).

Ościeżnica regulowana - wycena indywidualna. Opcje za dopłatą strona 74.

Informacje techniczne strony **od 82 do 83**.

## DOSTĘPNE SZKLENIA:



Ramka INOX lub czarna  
M61-55, 55 LUX  
L61-72 LUX, 72 LUX TERMO  
Z61-85 LUX TERMO PLUS  
SZYBA MLECZNA



Ramka INOX lub czarna  
M85-55, 55 LUX  
L85-72 LUX, 72 LUX TERMO  
Z85-85 LUX TERMO PLUS  
SZYBA LUSTRO WENECKIE



Ramka INOX lub czarna  
M62-55, 55 LUX  
L62-72 LUX, 72 LUX TERMO  
Z62-85 LUX TERMO PLUS  
SZYBA PIASKOWANA

# ATENA INOX



<sup>(1)</sup> Niedostępne kolory dla drzwi 85 LUX TERMO PLUS

<sup>(2)</sup> Niedostępne kolory dla szerokości 100E, 100N

## Kolory STANDARD

złoty dąb
ciemny orzech
antracyt drewnopodobny

## Kolory PREMIUM

antracyt struktura
winchester
dąb turner
jasnoszary <sup>(1)</sup> <sup>(2)</sup>
biały struktura
biały drewnopodobny <sup>(1)</sup> <sup>(2)</sup>
dąb bielony <sup>(1)</sup> <sup>(2)</sup>
dąb sheffield <sup>(1)</sup> <sup>(2)</sup>
dąb sonoma <sup>(1)</sup> <sup>(2)</sup>
mahoń <sup>(1)</sup> <sup>(2)</sup>
Kolory RAL wycena indywidualna

NOWOŚĆ

## TECHNOLOGIA

	zł netto	zł brutto	Ud=W/(m <sup>2</sup> K szklone)
<b>ATENA INOX 55</b>	<b>3189,00</b>	3922,47	1,6
<b>ATENA INOX 55 LUX</b>	<b>3429,00</b>	4217,67	1,5
<b>ATENA INOX 72 LUX</b>	<b>4079,00</b>	5017,17	1,3
<b>ATENA INOX 72 LUX TERMO</b>	<b>4779,00</b>	5878,17	1,1
<b>ATENA INOX 85 LUX TERMO PLUS</b> <span style="background-color: #00aaff; color: white; padding: 2px;">NOWOŚĆ</span>	<b>5999,00</b>	7378,77	1,0

Drzwi stalowe zewnętrzne jednoskrzydłowe, głębokotłoczone.

Szerokość: 80E, 90E, **80N, 90N**. Za dopłatą strona 74: 100E, 100N (nieдоступna **ATENA INOX 85**).

Kolory: STANDARD bez dopłaty,

**PREMIUM dopłata: 55 i 55 LUX: 150,00 zł** (184,50 zł brutto).

**72 LUX, 72 LUX TERMO, 85 LUX TERMO PLUS: 250,00 zł** (307,50 zł brutto).

Ościeżnica regulowana - wycena indywidualna. Opcje za dopłatą strona 74.

Informacje techniczne strony [od 82 do 83](#).

## DOSTĘPNE SZKLENIA:



Ramka INOX lub czarna  
M81-55, 55 LUX  
L81-72 LUX, 72 LUX TERMO  
Z81-85 LUX TERMO PLUS  
SZYBA MLECZNA



Ramka INOX lub czarna  
M82-55, 55 LUX  
L82-72 LUX, 72 LUX TERMO  
Z82-85 LUX TERMO PLUS  
SZYBA LUSTRO WENECKIE

# ATENA INOX



<sup>(1)</sup> Niedostępne kolory dla drzwi 85 LUX TERMO PLUS

<sup>(2)</sup> Niedostępne kolory dla szerokości 100E, 100N

## Kolory STANDARD

złoty dąb
ciemny orzech
antracyt drewnopodobny

## Kolory PREMIUM

antracyt struktura
winchester
dąb turner
jasnoszary <sup>(1)</sup> <sup>(2)</sup>
biały struktura
biały drewnopodobny <sup>(1)</sup> <sup>(2)</sup>
dąb bielony <sup>(1)</sup> <sup>(2)</sup>
dąb sheffield <sup>(1)</sup> <sup>(2)</sup>
dąb sonoma <sup>(1)</sup> <sup>(2)</sup>
mahoń <sup>(1)</sup> <sup>(2)</sup>
Kolory RAL wycena indywidualna

NOWOŚĆ

## TECHNOLOGIA

	zł netto	zł brutto	Ud=W/(m <sup>2</sup> K szklone)
<b>ATENA INOX 55</b>	<b>3099,00</b>	3811,77	1,6
<b>ATENA INOX 55 LUX</b>	<b>3339,00</b>	4106,97	1,5
<b>ATENA INOX 72 LUX</b>	<b>3969,00</b>	4881,87	1,3
<b>ATENA INOX 72 LUX TERMO</b>	<b>4669,00</b>	5742,87	1,1
<b>ATENA INOX 85 LUX TERMO PLUS</b> <span style="background-color: #00aaff; color: white; padding: 2px;">NOWOŚĆ</span>	<b>5999,00</b>	7378,77	1,0
<b>ATENA INOX 101 LUX TERMO PLUS</b> <span style="background-color: #00aaff; color: white; padding: 2px;">NOWOŚĆ</span>	<b>7399,00</b>	9100,77	0,70

Drzwi stalowe zewnętrzne jednoskrzydłowe, głębokotłoczone.

Szerokość: 80E, 90E, **80N, 90N**. Za dopłatą strona 74: 100E, 100N (nieдоступna **ATENA INOX 85**).

**80N, 90N, 100N** (nieдоступna **ATENA INOX 101**).

Kolory: STANDARD bez dopłaty,

**PREMIUM dopłata: 55 i 55 LUX: 150,00 zł** (184,50 zł brutto).

**72 LUX, 72 LUX TERMO, 85 LUX TERMO PLUS: 250,00 zł** (307,50 zł brutto).

Ościeżnica regulowana - wycena indywidualna. Opcje za dopłatą strona 74.

Informacje techniczne strony [od 82 do 83](#).

## DOSTĘPNE SZKLENIA:



Ramka INOX lub czarna  
M63-55, 55 LUX  
L63-72 LUX, 72 LUX TERMO  
Z63-85 LUX TERMO PLUS  
X63-101 LUX TERMO PLUS  
SZYBA MLECZNA



Ramka INOX lub czarna  
M84-55, 55 LUX  
L84-72 LUX, 72 LUX TERMO  
Z84-85 LUX TERMO PLUS  
X84-101 LUX TERMO PLUS-  
SZYBA LUSTRO WENECKIE



Ramka INOX lub czarna  
M64-55, 55 LUX  
L64-72 LUX, 72 LUX TERMO  
Z64-85 LUX TERMO PLUS  
X64-101 LUX TERMO PLUS  
SZYBA PIASKOWANA



# TEMIDA INOX

PROMOCJA



## Kolory STANDARD

- złoty dąb
- ciemny orzech
- antracyt drewnopodobny

## Kolory PREMIUM

- antracyt struktura
- winchester
- dąb turner
- jasnoszary<sup>(1) (2)</sup>
- nowość** czerwony
- niebieski
- zielony
- czarny struktura
- czarny drewnopodobny<sup>(1) (2)</sup>
- biały struktura
- biały drewnopodobny<sup>(1) (2)</sup>
- dąb bielony<sup>(1) (2)</sup>
- dąb sheffield<sup>(1) (2)</sup>
- dąb sonoma<sup>(1) (2)</sup>
- mahoń<sup>(1) (2)</sup>
- Kolory RAL wycena indywidualna

<sup>(1)</sup> Niedostępne kolory dla drzwi 85 LUX TERMO PLUS  
<sup>(2)</sup> Niedostępne kolory dla szerokości 100E, 100N

**DRZWI DOSTĘPNE OD REKI** **TEMIDA INOX 55, TEMIDA INOX 55 LUX, TEMIDA INOX 72 LUX, TEMIDA INOX 72 LUX TERMO** **KOLOR: ŻŁOTY DĄB, CIEMNY ORZECH, ANTRACYT DREWNOPODOBNY** **ROZMIAR: „80E”, „90E”** **WSZYSTKIE APLIKACJE**

## TECHNOLOGIA

	zł netto	zł brutto	Ud=W/(m <sup>2</sup> K pełne)
<b>TEMIDA INOX 55</b>	<b>2499,00</b>	3073,77	1,3
<b>TEMIDA INOX 55 LUX</b>	<b>2739,00</b>	3368,97	1,2
<b>TEMIDA INOX 72 LUX</b>	<b>3339,00</b>	4106,97	1,2
<b>TEMIDA INOX 72 LUX TERMO</b>	<b>4039,00</b>	4967,97	1,0
<b>TEMIDA INOX 85 LUX TERMO PLUS</b>	<b>NOWOŚĆ 5099,00</b>	6271,77	0,91
<b>TEMIDA INOX INOX 101 LUX TERMO PLUS</b>	<b>NOWOŚĆ 6299,00</b>	7747,77	0,63

Drzwi stalowe zewnętrzne jednoskrzydłowe, gładkie.

Szerokość: 80E, 90E, **80N, 90N**. Za dopłatą strona **74**: 100E, 100N (nie dostępna **TEMIDA INOX 85**). **80N, 90N, 100N** (nie dostępna **TEMIDA INOX 101**).

Kolory: STANDARD bez dopłaty, **PREMIUM dopłata: 55 i 55 LUX: 150,00 zł (184,50 zł brutto).**  
**72 LUX, 72 LUX TERMO, 85 LUX TERMO PLUS: 250,00 zł (307,50 zł brutto).**

Ościeżnica regulowana - wycena indywidualna. Opcje za dopłatą strona **74**.

Informacje techniczne strony **od 82 do 83**.

Aplikacja INOX lub czarna w standardzie występuje z jednej strony wg poniższych schematów:

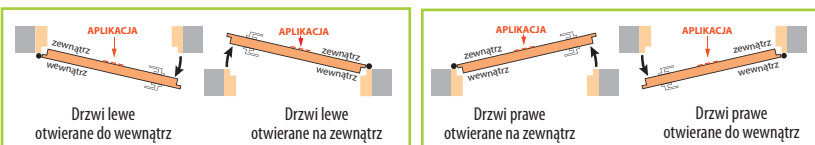

Dopłata do aplikacji dwustronnej: **250,00 zł (307,50 zł brutto)**.

PROMOCJA



Aplikacja AS1

PROMOCJA



Aplikacja AS2

PROMOCJA



Aplikacja AS3

PROMOCJA



Aplikacja AS4

PROMOCJA

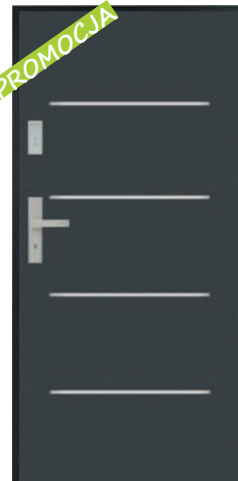

Aplikacja AS5

PROMOCJA



Aplikacja AS6

PROMOCJA



Aplikacja AS7

PROMOCJA



Aplikacja AS8  
www.anbo.pl

PROMOCJA



Aplikacja AS9

PROMOCJA



Aplikacja AS10

# ATENA



## Kolory STANDARD

złoty dąb

ciemny orzech

## TECHNOLOGIA

	zł netto	zł brutto	Ud=W/(m <sup>2</sup> K szklone
<b>ATENA 55</b>	<b>3029,00</b>	3725,67	1,6
<b>ATENA 55 LUX</b>	<b>3269,00</b>	4020,87	1,5
<b>ATENA 72 LUX</b>	<b>3929,00</b>	4832,67	1,3
<b>ATENA 72 LUX TERMO</b>	<b>4629,00</b>	5693,67	1,1

Drzwi stalowe zewnętrzne jednoskrzydłowe, głęboko tłoczone.

Szerokość: 80E, 90E, **80N, 90N**. Za dopłatą strona 74: 100E, 100N.

Kolory: STANDARD bez dopłaty,

Ościeżnica regulowana - wycena indywidualna. Opcje za dopłatą strona 74.

Informacje techniczne strony [od 82 do 83](#).

## DOSTĘPNE SZKLENIA:



W41-55, 55 LUX  
M41-72 LUX, 72 LUX TERMO  
SZYBA LUSTRO WENECKIE



W42-55, 55 LUX  
M42-72 LUX, 72 LUX TERMO  
SZYBA REFLEX WYPUKŁY

DOPLATA:  
**170,00zł**  
(209,10 zł brutto)

# ATENA



## Kolory STANDARD

złoty dąb

ciemny orzech

## TECHNOLOGIA

	zł netto	zł brutto	Ud=W/(m <sup>2</sup> K szklone
<b>ATENA 55</b>	<b>3029,00</b>	3725,67	1,6
<b>ATENA 55 LUX</b>	<b>3269,00</b>	4020,87	1,5
<b>ATENA 72 LUX</b>	<b>3929,00</b>	4832,67	1,3
<b>ATENA 72 LUX TERMO</b>	<b>4629,00</b>	5693,67	1,1

Drzwi stalowe zewnętrzne jednoskrzydłowe, głęboko tłoczone.

Szerokość: 80E, 90E, **80N, 90N**. Za dopłatą strona 74: 100E, 100N.

Kolory: STANDARD bez dopłaty,

Ościeżnica regulowana - wycena indywidualna. Opcje za dopłatą strona 74.

Informacje techniczne strony [od 82 do 83](#).

## DOSTĘPNE SZKLENIA:



W72-55, 55 LUX  
M72-72 LUX, 72 LUX TERMO  
SZYBA LUSTRO WENECKIE



W73-55, 55 LUX  
M73-72 LUX, 72 LUX TERMO  
SZYBA REFLEX WYPUKŁY

DOPLATA:  
**170,00zł**  
(209,10 zł brutto)

# KORA



## Kolory STANDARD

złoty dąb
ciemny orzech

 **DRZWI DOSTĘPNE OD RĘKI KORA 55** KOLOR: ŻŁOTY DĄB, CIEMNY ORZECH, ROZMIAR: „80E”, „90E”, SZKLENIE: W6, W7, W8, W33.

TECHNOLOGIA	zł netto	zł brutto	Ud=W/(m <sup>2</sup> K szklone)
<b>KORA 55</b>	<b>2549,00</b>	3135,27	1,6
<b>KORA 55 LUX</b>	<b>2789,00</b>	3430,47	1,5
<b>KORA 72 LUX</b>	<b>3409,00</b>	4193,07	1,3
<b>KORA 72 LUX TERMO</b>	<b>4109,00</b>	5054,07	1,1

Drzwi stalowe zewnętrzne jednoskrzydłowe, głęboko tłoczone.

Szerokość: 80E, 90E, **80N, 90N**. Za dopłatą strona 74: 100E, 100N.

Kolory: STANDARD bez dopłaty,

Ościeżnica regulowana - wycena indywidualna. Opcje za dopłatą strona 74.

Informacje techniczne strony od 82 do 83.

## DOSTĘPNE SZKLENIA:

W6-55, 55 LUX  
M6-72 LUX, 72 LUX TERMO  
SZYBA LUSTRO WENECKIE



W7-55, 55 LUX  
M7-72 LUX, 72 LUX TERMO  
SZYBA WITRAŻ DIAMENT



DOPLATA:  
**220,00zł**  
(270,60 zł brutto)

W8-55, 55 LUX  
M8-72 LUX, 72 LUX TERMO  
SZYBA WITRAŻ ŁEZKI



DOPLATA:  
**260,00zł**  
(319,80 zł brutto)

W33-55, 55 LUX  
M33-72 LUX, 72 LUX TERMO  
SZYBA REFLEX WYPUKŁY



DOPLATA:  
**110,00zł**  
(135,30 zł brutto)

# KORA



## Kolory STANDARD

złoty dąb
ciemny orzech

 **DRZWI DOSTĘPNE OD RĘKI KORA 55** KOLOR: ŻŁOTY DĄB, CIEMNY ORZECH, ROZMIAR: „80E”, „90E”, SZKLENIE: W16, W17, W18, W34.

TECHNOLOGIA	zł netto	zł brutto	Ud=W/(m <sup>2</sup> K szklone)
<b>KORA 55</b>	<b>2699,00</b>	3319,77	1,6
<b>KORA 55 LUX</b>	<b>2939,00</b>	3614,97	1,5
<b>KORA 72 LUX</b>	<b>3569,00</b>	4389,87	1,3
<b>KORA 72 LUX TERMO</b>	<b>4269,00</b>	5250,87	1,1

Drzwi stalowe zewnętrzne jednoskrzydłowe, głęboko tłoczone.

Szerokość: 80E, 90E, **80N, 90N**. Za dopłatą strona 74: 100E, 100N.

Kolory: STANDARD bez dopłaty,

Ościeżnica regulowana - wycena indywidualna. Opcje za dopłatą strona 74.

Informacje techniczne strony od 82 do 83.

## DOSTĘPNE SZKLENIA:

W16-55, 55 LUX  
M16-72 LUX, 72 LUX TERMO  
SZYBA LUSTRO WENECKIE



W17-55, 55 LUX  
M17-72 LUX, 72 LUX TERMO  
SZYBA WITRAŻ DIAMENT



DOPLATA:  
**240,00zł**  
(295,20 zł brutto)

W18-55, 55 LUX  
M18-72 LUX, 72 LUX TERMO  
SZYBA WITRAŻ ŁEZKI



DOPLATA:  
**300,00zł**  
(369,00 zł brutto)

W34-55, 55 LUX  
M34-72 LUX, 72 LUX TERMO  
SZYBA REFLEX WYPUKŁY



DOPLATA:  
**110,00zł**  
(135,30 zł brutto)



# TEMIDA



<sup>(1)</sup> Niedostępne kolory dla drzwi 85 LUX TERMO PLUS  
<sup>(2)</sup> Niedostępne kolory dla szerokości 100E, 100N

## Kolory STANDARD

złoty dąb
ciemny orzech
antracyt drewnopodobny

## Kolory PREMIUM

antracyt struktura
winchester
dąb turner
jasnoszary <sup>(1) (2)</sup>
<b>czerwony</b>
niebieski
zielony
czarny struktura
czarny drewnopodobny <sup>(1) (2)</sup>
biały struktura
biały drewnopodobny <sup>(1) (2)</sup>
dąb bielony <sup>(1) (2)</sup>
dąb sheffield <sup>(1) (2)</sup>
dąb sonoma <sup>(1) (2)</sup>
<b>mahoń <sup>(1) (2)</sup></b>
Kolory RAL wycena indywidualna

NOWOŚĆ



**DRZWI DOSTĘPNE OD RĘKI**

- TEMIDA 55, TEMIDA 55 LUX gładka
- TEMIDA 72 LUX, TEMIDA 72 LUX TERMO gładka

W KOLORACH:

- ŻŁOTY DĄB,
- CIEMNY ORZECH,
- ANTRACYT DREWNOPODOBNY

ROZMIAR: „80E”, „90E”,

## TECHNOLOGIA

	zł netto	zł brutto	Ud=W/(m <sup>2</sup> K pełne)
TEMIDA 55 W0	1999,00	2458,77	1,3
TEMIDA 55 LUX W0	2239,00	2753,97	1,2
TEMIDA 72 LUX M0	2839,00	3491,97	1,2
TEMIDA 72 LUX TERMO M0	3539,00	4352,97	1,0
TEMIDA 85 LUX TERMO PLUS Z0 <b>nowość</b>	4599,00	5656,77	0,91
TEMIDA 101 LUX TERMO PLUS X0 <b>nowość</b>	5799,00	7132,77	0,63

Drzwi stalowe zewnętrzne jednoskrzydłowe, gładkie.

Szerokość: 80E, 90E, **80N, 90N**. Za dopłatą strona 74: 100E, 100N (nieдоступna TEMIDA 85).  
**80N, 90N, 100N** (nieдоступna TEMIDA INOX 101).

Kolory:

STANDARD bez dopłaty,

**PREMIUM dopłata: 55 i 55 LUX: 150,00 zł** (184,50 zł brutto).

**72 LUX, 72 LUX TERMO, 85 LUX TERMO PLUS, 101 LUX TERMO PLUS: 250,00 zł** (307,50 zł brutto).

Ościeżnica regulowana - wycena indywidualna. Opcje za dopłatą strona 74.

Informacje techniczne strony **od 82 do 83**.

# HERA

**NOWOŚĆ**



<sup>(1)</sup> Niedostępne kolory dla drzwi 85 LUX TERMO PLUS  
<sup>(2)</sup> Niedostępne kolory dla szerokości 100E, 100N

## Kolory STANDARD

złoty dąb
ciemny orzech
antracyt drewnopodobny

## Kolory PREMIUM

antracyt struktura
winchester
dąb turner
jasnoszary <sup>(1) (2)</sup>
<b>czerwony</b>
niebieski
zielony
czarny struktura
czarny drewnopodobny <sup>(1) (2)</sup>
biały struktura
biały drewnopodobny <sup>(1) (2)</sup>
dąb bielony <sup>(1) (2)</sup>
dąb sheffield <sup>(1) (2)</sup>
dąb sonoma <sup>(1) (2)</sup>
<b>mahoń <sup>(1) (2)</sup></b>
Kolory RAL wycena indywidualna

NOWOŚĆ

## TECHNOLOGIA

	zł netto	zł brutto	Ud=W/(m <sup>2</sup> K pełne)
HERA 55 W0	1999,00	2458,77	1,3
HERA 55 LUX W0	2239,00	2753,97	1,2
HERA 72 LUX M0	2839,00	3491,97	1,2
HERA 72 LUX TERMO M0	3539,00	4352,97	1,0
HERA 85 LUX TERMO PLUS Z0 <b>nowość</b>	4599,00	5656,77	0,91
HERA 101 LUX TERMO PLUS X0 <b>nowość</b>	5799,00	7132,77	0,63

Drzwi stalowe zewnętrzne jednoskrzydłowe, płytkotłoczone.

Szerokość: 80E, 90E, **80N, 90N**. Za dopłatą strona 74: 100E, 100N (nieдоступna HERA 85).  
**80N, 90N, 100N** (nieдоступna HERA INOX 101).

Kolory:

STANDARD bez dopłaty,

**PREMIUM dopłata: 55 i 55 LUX: 150,00 zł** (184,50 zł brutto).

**72 LUX, 72 LUX TERMO, 85 LUX TERMO PLUS, 101 LUX TERMO PLUS: 250,00 zł** (307,50 zł brutto).

Ościeżnica regulowana - wycena indywidualna. Opcje za dopłatą strona 74.

Informacje techniczne strony **od 82 do 83**.

# ATENA



## Kolory STANDARD

złoty dąb
ciemny orzech
antracyt drewnopodobny

## Kolory PREMIUM

antracyt struktura
winchester
dąb turner
jasnoszary <sup>(1)</sup> <sup>(2)</sup>
biały struktura
biały drewnopodobny <sup>(1)</sup> <sup>(2)</sup>
dąb bielony <sup>(1)</sup> <sup>(2)</sup>
dąb sheffield <sup>(1)</sup> <sup>(2)</sup>
dąb sonoma <sup>(1)</sup> <sup>(2)</sup>
mahoń <sup>(1)</sup> <sup>(2)</sup>
Kolory RAL wycena indywidualna

NOWOŚĆ

TECHNOLOGIA	zł netto	zł brutto	Ud=W/(m <sup>2</sup> K pełne)
ATENA 55 WO	1999,00	2458,77	1,3
ATENA 55 LUX WO	2239,00	2753,97	1,2
ATENA 72 LUX MO	2839,00	3491,97	1,2
ATENA 72 LUX TERMO MO	3539,00	4352,97	1,0
ATENA 85 LUX TERMO PLUS ZO	<b>NOWOŚĆ</b> 4599,00	5656,77	0,91
ATENA 101 LUX TERMO PLUS XO	<b>NOWOŚĆ</b> 5799,00	7132,77	0,63

Drzwi stalowe zewnętrzne jednoskrzydłowe, głęboko tłoczone.

Szerokość: 80E, 90E, **80N, 90N**. Za dopłatą strona 74: 100E, 100N (nieдоступna ATENA 85).

Kolory:

STANDARD bez dopłaty,

**PREMIUM dopłata: 55 i 55 LUX: 150,00 zł** (184,50 zł brutto).

**72 LUX, 72 LUX TERMO, 85 LUX TERMO PLUS, 101 LUX TERMO PLUS: 250,00 zł** (307,50 zł brutto).

Ościeżnica regulowana - wycena indywidualna. Opcje za dopłatą strona 74.

Informacje techniczne strony **od 82 do 83**.

<sup>(1)</sup> Niedostępne kolory dla drzwi 85 LUX TERMO PLUS

<sup>(2)</sup> Niedostępne kolory dla szerokości 100E, 100N

# KORA



## Kolory STANDARD

złoty dąb
ciemny orzech
antracyt drewnopodobny

## Kolory PREMIUM

antracyt struktura
winchester
dąb turner
jasnoszary <sup>(1)</sup> <sup>(2)</sup>
biały struktura
biały drewnopodobny <sup>(1)</sup> <sup>(2)</sup>
dąb bielony <sup>(1)</sup> <sup>(2)</sup>
dąb sheffield <sup>(1)</sup> <sup>(2)</sup>
dąb sonoma <sup>(1)</sup> <sup>(2)</sup>
mahoń <sup>(1)</sup> <sup>(2)</sup>
Kolory RAL wycena indywidualna

NOWOŚĆ

**DRZWI DOSTĘPNE OD RĘKI**

**KORA 55 WO** KOLOR: ZŁOTY DĄB, CIEMNY ORZECH, ROZMIAR: „80E”, „90E”

TECHNOLOGIA	zł netto	zł brutto	Ud=W/(m <sup>2</sup> K pełne)
KORA 55 WO	1999,00	2458,77	1,3
KORA 55 LUX WO	2239,00	2753,97	1,2
KORA 72 LUX MO	2839,00	3491,97	1,2
KORA 72 LUX TERMO MO	3539,00	4352,97	1,0
KORA 85 LUX TERMO PLUS ZO	<b>NOWOŚĆ</b> 4599,00	5656,77	0,91
KORA 101 LUX TERMO PLUS XO	<b>NOWOŚĆ</b> 5799,00	7132,77	0,63

Drzwi stalowe zewnętrzne jednoskrzydłowe, głęboko tłoczone.

Szerokość: 80E, 90E, **80N, 90N**. Za dopłatą strona 74: 100E, 100N (nieдоступna KORA 85).

Kolory:

STANDARD bez dopłaty,

**PREMIUM dopłata: 55 i 55 LUX: 150,00 zł** (184,50 zł brutto).

**72 LUX, 72 LUX TERMO, 85 LUX TERMO PLUS, 101 LUX TERMO PLUS: 250,00 zł** (307,50 zł brutto).

Ościeżnica regulowana - wycena indywidualna. Opcje za dopłatą strona 74.

Informacje techniczne strony **od 82 do 83**.

<sup>(1)</sup> Niedostępne kolory dla drzwi 85 LUX TERMO PLUS

<sup>(2)</sup> Niedostępne kolory dla szerokości 100E, 100N

## DRZWI STALOWE ZEWNĘTRZNE DWUSKRZYDŁOWE 55, 55 LUX, 72 LUX, 72 LUX TERMO

Proponujemy Państwu drzwi dwuskrzydłowe wykonane na dowolny wymiar z szerokości (wg tabeli nr 1), wybrany wzór tłoczenia (poniżej), szklenia (wg tabeli nr 2) i aplikacji (wg tabeli nr 3). Wysokość drzwi standardowa (w opcji za dopłatą wysokość niestandardowa - strona 74).

Drzwi dostępne są w następujących wzorach:

Tabela nr 1:

**CENA DRZWI DWUSKRZYDŁOWYCH 55, 55 LUX, 72 LUX, 72 LUX TERMO W ZALEŻNOŚCI OD SZEROKOŚCI W ŚWIETLE OŚCIEŻNICY, WYSOKOŚĆ STANDARDOWA: (SKRZYDŁO + OŚCIEŻNICA + PRÓG + KLAMAKA SHARK + SZYLD SHARK + WKŁADKA DOLNA + WKŁADKA GÓRNA Z GAŁKĄ W SYSTEMIE JEDNEGO KLUCZA)**

	55	55 LUX	72 LUX	72 LUX TERMO
Szerokość w świetle ościeżnicy (Sp) od 1010 do 1800 mm.	<b>3999,00 zł</b> (4918,77,00 zł brutto)	<b>4199,00 zł</b> (5164,77 zł brutto)	<b>5099,00 zł</b> (6271,77 zł brutto)	<b>5799,00 zł</b> (7132,77 zł brutto)
1 Skrzydło czynne „80”, „90”, skrzydło bierne pozostały wymiar. Dostępne wzory: TEMIDA, HERA, ATENA, KORA, TEMIDA INOX, HERA INOX, ATENA INOX,	cena bez przeszklenia	cena bez przeszklenia	cena bez przeszklenia	cena bez przeszklenia



DRZWI DOSTĘPNE W NASTĘPUJĄCYCH KOLORACH:

Kolory STANDARD	złoty dąb	ciemny orzech	antracyt dREWNOPODOBNY <sup>(2)</sup>
Kolory PREMIUM	antracyt struktura <sup>(2)</sup>	winchester <sup>(2)</sup>	dąb turner <sup>(2)</sup>
	czzerwony <sup>(2)(3)</sup>	niebieski <sup>(2)(3)</sup>	zielony <sup>(2)(3)</sup>
jasnoszary <sup>(1)(2)</sup>	czarny dREWNOPODOBNY <sup>(1)(2)(3)</sup>	biały struktura <sup>(2)</sup>	czarna struktura <sup>(2)(3)</sup>
biały dREWNOPODOBNY <sup>(1)(2)</sup>	dąb bielony <sup>(1)(2)</sup>	dąb sheffield <sup>(1)(2)</sup>	dąb sonoma <sup>(1)(2)</sup>
		mahoń <sup>(1)(2)</sup>	Kolory RAL <sup>(2)</sup> wycena indywidualna

<sup>(1)</sup> Niedostępny rozmiar 100E w opcji za dopłatą - strona 74.

<sup>(2)</sup> Niedostępne w wersji ze szkleniem z ramką PCV.

<sup>(3)</sup> Niedostępne głębokie tłoczenie (ATENA, KORA)

Poniższy schemat pozwoli Państwu wybrać i zamówić drzwi według własnego wyboru.

### Krok 1 Pomiar szerokości otworu w świetle muru (Sotw.) - rys. 1

Rysunek nr 1

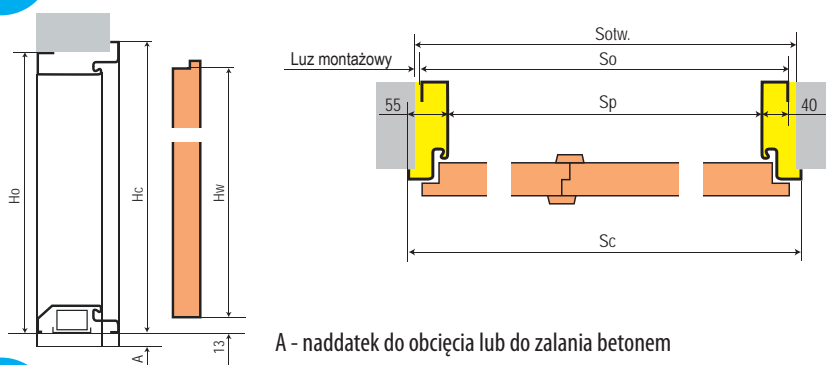

- Sotw. - szerokość w świetle muru
- So - szerokość zewnętrzna ościeżnicy
- Sp - szerokość w świetle ościeżnicy
- Sc - całkowita szerokość zewnętrzna ościeżnicy
- Hc - całkowita wysokość ościeżnicy przy gotowej podłodze str. 83 (tab. 5)
- Ho - wysokość ościeżnicy przy gotowej podłodze str. 93 (tab. 5)
- Hw - wysokość skrzydła w przyłdzie
- Luz montażowy - zalecany 10-15 mm

A - naddatek do obcięcia lub do zalania betonem

### Krok 2 Wybór sposobu montażu ościeżnicy (rys. 2 i 3) i obliczenie szerokości w świetle ościeżnicy (Sp)

Rysunek nr 2  
Osadzenie ościeżnicy wewnątrz muru  
 $Sp = Sotw. - (2 \times 55 \text{ mm}) - (2 \times \text{luz montażowy})$

LUB

Rysunek nr 3  
Osadzenie ościeżnicy narożnej  
 $Sp = Sotw. - (2 \times 40 \text{ mm}) - (2 \times \text{luz montażowy})$

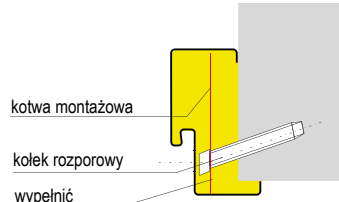
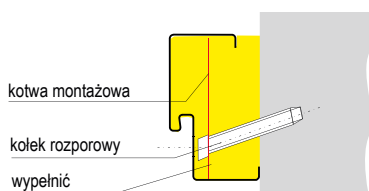

Szerokość skrzydła biernego = szerokość w świetle ościeżnicy (Sp) -

850 mm (dla skrzydła czynnego „80”)

lub

950 mm (dla skrzydła czynnego „90”)

+ 59 mm

**UWAGA ! MOŻLIWE SZKLENIA I APLIKACJE W SKRZYDLE BIERNYM W ZALEŻNOŚCI OD JEGO SZEROKOŚCI**

Minimalna szerokość skrzydła biernego bez szklenia:

200 mm

Minimalna szerokość skrzydła biernego ze szkleniem: W6, M6, W7, M7, W8, M8, W16, M16, W17, M17, W18, M18, W33, M33, W34, M34, M49, L49, M50, L50, M60, L60, M63, L63, M64, L64, M65, L65, M66, L66, M67, L67,

M84, L84, M89, L89, M90, L90, M91, L91, M92, L92, M93, L93, M94, L94, AS1, AS2, AS3, AS4, AS9, AS10,

350 mm

W41, M41, W42, M42, W72, M72, W73, M73, M61, L61, M62, L62, M81, L81, M82, L82, M85, L85, M86, L86, M87, L87, M88, L88,

550 mm

W39, M39, W40, M40, M47, L47, M59, L59, M68, L68, M69, L69, M70, L70, M75, L75, M76, L76, M77, L77, M78, L78, M79, L79, M80, L80, M83, L83,

650 mm

**Tabela nr 2: DO CENY DRZWI PEŁNYCH NALEŻY DOLICZYĆ WYBRANY WZÓR SZKLENIA WG PONIŻSZEJ TABELI (SZKLENIA Z RAMKĄ INOX):**

Rodzaj szklenia	ATENA INOX				TEMIDA INOX				HERA INOX			
	skrzydło czynne		skrzydło bierne		skrzydło czynne		skrzydło bierne		skrzydło czynne		skrzydło bierne	
	zł netto	zł brutto	zł netto	zł brutto	zł netto	zł brutto	zł netto	zł brutto	zł netto	zł brutto	zł netto	zł brutto
M47	1370,00	1685,10	1370,00	1685,10	1370,00	1685,10	1370,00	1685,10				
L47	1430,00	1758,90	1430,00	1758,90	1430,00	1758,90	1430,00	1758,90				
M49	1000,00	1230,00	1000,00	1230,00	1000,00	1230,00	1000,00	1230,00	1000,00	1230,00	1000,00	1230,00
L49	1050,00	1291,50	1050,00	1291,50	1050,00	1291,50	1050,00	1291,50	1050,00	1291,50	1050,00	1291,50
M50	1000,00	1230,00	1000,00	1230,00	1000,00	1230,00	1000,00	1230,00	1000,00	1230,00	1000,00	1230,00
L50	1050,00	1291,50	1050,00	1291,50	1050,00	1291,50	1050,00	1291,50	1050,00	1291,50	1050,00	1291,50
M59	1370,00	1685,10	1370,00	1685,10	1370,00	1685,10	1370,00	1685,10				
L59	1430,00	1758,90	1430,00	1758,90	1430,00	1758,90	1430,00	1758,90				
M60	1000,00	1230,00	1000,00	1230,00	1000,00	1230,00	1000,00	1230,00				
L60	1050,00	1291,50	1050,00	1291,50	1050,00	1291,50	1050,00	1291,50				
M61	1190,00	1463,70	1190,00	1463,70	1190,00	1463,70	1190,00	1463,70				
L61	1240,00	1525,20	1240,00	1525,20	1240,00	1525,20	1240,00	1525,20				
M62	1190,00	1463,70	1190,00	1463,70	1190,00	1463,70	1190,00	1463,70				
L62	1240,00	1525,20	1240,00	1525,20	1240,00	1525,20	1240,00	1525,20				
M63	1100,00	1353,00	1100,00	1353,00	1100,00	1353,00	1100,00	1353,00				
L63	1130,00	1389,90	1130,00	1389,90	1130,00	1389,90	1130,00	1389,90				
M64	1100,00	1353,00	1100,00	1353,00	1100,00	1353,00	1100,00	1353,00				
L64	1130,00	1389,90	1130,00	1389,90	1130,00	1389,90	1130,00	1389,90				
M65					1000,00	1230,00	1000,00	1230,00	1000,00	1230,00	1000,00	1230,00
L65					1050,00	1291,50	1050,00	1291,50	1050,00	1291,50	1050,00	1291,50
M66					1000,00	1230,00	1000,00	1230,00	1000,00	1230,00	1000,00	1230,00
L66					1050,00	1291,50	1050,00	1291,50	1050,00	1291,50	1050,00	1291,50
M67					1000,00	1230,00	1000,00	1230,00				
L67					1050,00	1291,50	1050,00	1291,50				
M68					1590,00	1955,70	1590,00	1955,70				
L68					1650,00	2029,50	1650,00	2029,50				
M69					1590,00	1955,70	1590,00	1955,70				
L69					1650,00	2029,50	1650,00	2029,50				
M70					1590,00	1955,70	1590,00	1955,70				
L70					1650,00	2029,50	1650,00	2029,50				
M75					1620,00	1992,60	1620,00	1992,60				
L75					1700,00	2091,00	1700,00	2091,00				
M76					1620,00	1992,60	1620,00	1992,60				
L76					1700,00	2091,00	1700,00	2091,00				
M77					1620,00	1992,60	1620,00	1992,60				
L77					1700,00	2091,00	1700,00	2091,00				
M78					1590,00	1955,70	1590,00	1955,70	1590,00	1955,70	1590,00	1955,70
L78					1670,00	2054,10	1670,00	2054,10	1670,00	2054,10	1670,00	2054,10
M79					1590,00	1955,70	1590,00	1955,70	1590,00	1955,70	1590,00	1955,70
L79					1670,00	2054,10	1670,00	2054,10	1670,00	2054,10	1670,00	2054,10
M80					1590,00	1955,70	1590,00	1955,70				
L80					1670,00	2054,10	1670,00	2054,10				
M81	1240,00	1525,20	1240,00	1525,20	1190,00	1463,70	1190,00	1463,70				
L81	1240,00	1525,20	1240,00	1525,20	1240,00	1525,20	1240,00	1525,20				
M82	1190,00	1463,70	1190,00	1463,70	1190,00	1463,70	1190,00	1463,70				
L82	1240,00	1525,20	1240,00	1525,20	1240,00	1525,20	1240,00	1525,20				
M83	1370,00	1685,10	1370,00	1685,10	1370,00	1685,10	1370,00	1685,10				
L83	1430,00	1758,90	1430,00	1758,90	1430,00	1758,90	1430,00	1758,90				
M84	1100,00	1353,00	1100,00	1353,00	1100,00	1353,00	1100,00	1353,00				
L84	1130,00	1389,90	1130,00	1389,90	1130,00	1389,90	1130,00	1389,90				
M85	1190,00	1463,70	1190,00	1463,70	1190,00	1463,70	1190,00	1463,70				
L85	1240,00	1525,20	1240,00	1525,20	1240,00	1525,20	1240,00	1525,20				
M86					1300,00	1599,00	1300,00	1599,00				
L86					1330,00	1635,90	1330,00	1635,90				
M87					1300,00	1599,00	1300,00	1599,00				
L87					1330,00	1635,90	1330,00	1635,90				
M88					1300,00	1599,00	1300,00	1599,00				
L88					1330,00	1635,90	1330,00	1635,90				
M89					1000,00	1230,00	1000,00	1230,00				
L89					1050,00	1291,50	1050,00	1291,50				
M90					1000,00	1230,00	1000,00	1230,00				
L90					1050,00	1291,50	1050,00	1291,50				
M91					1000,00	1230,00	1000,00	1230,00				
L91					1050,00	1291,50	1050,00	1291,50				
M92					1000,00	1230,00	1000,00	1230,00				
L92					1050,00	1291,50	1050,00	1291,50				
M93					1000,00	1230,00	1000,00	1230,00				
L93					1050,00	1291,50	1050,00	1291,50				
M94					1000,00	1230,00	1000,00	1230,00				
L94					1050,00	1291,50	1050,00	1291,50				



Tabela nr 2: c.d. DO CENY DRZWI PEŁNYCH NALEŻY DOLICZYĆ WYBRANY WZÓR SZKLENIA WG PONIŻSZEJ TABELI (SZKLENIA Z RAMKĄ PCV):

Rodzaj szklenia	KORA				ATENA				TEMIDA			
	skrzydło czynne		skrzydło bierne		skrzydło czynne		skrzydło bierne		skrzydło czynne		skrzydło bierne	
	zł netto	zł brutto	zł netto	zł brutto	zł netto	zł brutto	zł netto	zł brutto	zł netto	zł brutto	zł netto	zł brutto
W6	550,00	676,50	550,00	676,50					550,00	676,50	550,00	676,50
M6	570,00	701,10	570,00	701,10					570,00	701,10	570,00	701,10
W7	770,00	947,10	770,00	947,10					770,00	947,10	770,00	947,10
M7	790,00	971,70	790,00	971,70					790,00	971,70	790,00	971,70
W8	810,00	996,30	810,00	996,30					810,00	996,30	810,00	996,30
M8	830,00	1020,90	830,00	1020,90					830,00	1020,90	830,00	1020,90
W16	700,00	861,00	700,00	861,00					700,00	861,00	700,00	861,00
M16	730,00	897,90	730,00	897,90					730,00	897,90	730,00	897,90
W17	940,00	1156,20	940,00	1156,20					940,00	1156,20	940,00	1156,20
M17	970,00	1193,10	970,00	1193,10					970,00	1193,10	970,00	1193,10
W18	1000,00	1230,00	1000,00	1230,00					1000,00	1230,00	1000,00	1230,00
M18	1030,00	1266,90	1030,00	1266,90					1030,00	1266,90	1030,00	1266,90
W33	660,00	811,80	660,00	811,80					660,00	811,80	660,00	811,80
M33	680,00	836,40	680,00	836,40					680,00	836,40	680,00	836,40
W34	810,00	996,30	810,00	996,30					810,00	996,30	810,00	996,30
M34	840,00	1033,20	840,00	1033,20					840,00	1033,20	840,00	1033,20
W39					1580,00	1943,40	1580,00	1943,40	1580,00	1943,40	1580,00	1943,40
M39					1660,00	2041,80	1660,00	2041,80	1660,00	2041,80	1660,00	2041,80
W40					1850,00	2275,50	1850,00	2275,50	1850,00	2275,50	1850,00	2275,50
M40					1930,00	2373,90	1930,00	2373,90	1930,00	2373,90	1930,00	2373,90
W41					1030,00	1266,90	1030,00	1266,90	1030,00	1266,90	1030,00	1266,90
M41					1090,00	1340,70	1090,00	1340,70	1090,00	1340,70	1090,00	1340,70
W42					1200,00	1476,00	1200,00	1476,00	1200,00	1476,00	1200,00	1476,00
M42					1260,00	1549,80	1260,00	1549,80	1260,00	1549,80	1260,00	1549,80
W72					1030,00	1266,90	1030,00	1266,90	1030,00	1266,90	1030,00	1266,90
M72					1090,00	1340,70	1090,00	1340,70	1090,00	1340,70	1090,00	1340,70
W73					1200,00	1476,00	1200,00	1476,00	1200,00	1476,00	1200,00	1476,00
M73					1260,00	1549,80	1260,00	1549,80	1260,00	1549,80	1260,00	1549,80

Tabela nr 3: DO CENY DRZWI PEŁNYCH NALEŻY DOLICZYĆ WYBRANY WZÓR APLIKACJI WG PONIŻSZEJ TABELI:

Rodzaj aplikacji	TEMIDA INOX			
	skrzydło czynne		skrzydło bierne	
	zł netto	zł brutto	zł netto	zł brutto
AS1	500,00	615,00	500,00	615,00
AS2	500,00	615,00	500,00	615,00
AS3	500,00	615,00	500,00	615,00
AS4	500,00	615,00	500,00	615,00
AS5	500,00	615,00	-	-
AS6	500,00	615,00	-	-
AS7	500,00	615,00	-	-
AS8	500,00	615,00	-	-
AS9	500,00	615,00	500,00	615,00
AS10	500,00	615,00	500,00	615,00

Aplikacja jednostronna ze stali nierdzewnej lub czarna występuje wg poniższych schematów:

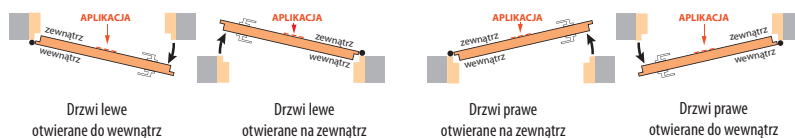

Dopłata do aplikacji dwustronnej: 250,00 zł (307,50 zł brutto).

## Krok 4 Obliczenie ceny drzwi dwuskrzydłowych szklonych lub z aplikacją

Cena drzwi dwuskrzydłowych szklonych lub z aplikacją = cena drzwi pełnych (tab.1) + cena wybranego przeszklenia lub aplikacji (tab.2, tab.3)

Cena kompletnych drzwi zawiera: skrzydło czynne z uszczelką, skrzydło bierne z uszczelką, ościeżnica z uszczelką, składana w kolorze skrzydła (brak zaczepu regulowanego), próg z uszczelką, klamka + szyld górny SHARK, wkładka dolna + wkładka górna z gałką w systemie jednego klucza.

PRZYKŁADOWA WYCENA DRZWI DWUSKRZYDŁOWYCH SZKŁONYCH I Z APLIKACJĄ wg tabeli 1, 2 i 3:

Drzwi TEMIDA INOX 55, szklenia M50.

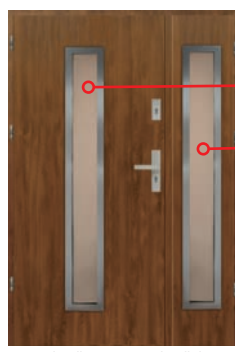

3999,00 skrzydła bez przeszklenia czynne + bierne (tab. 1)  
 + 1050,00 1 x szklenie M50 w skrzydle czynnym (tab. 2)  
 + 1050,00 1 x szklenie M50 w skrzydle biernym (tab. 2)  
 = 6099,00 zł (7501,77 zł brutto)

Drzwi TEMIDA INOX 55, aplikacje AS9.



3999,00 skrzydła czynne+bierne (tab. 1)  
 + 500,00 1 x aplikacja jednostronna AS9 w skrzydle czynnym (tab. 3)  
 + 500,00 1 x aplikacja jednostronna AS9 w skrzydle biernym (tab. 3)  
 = 4999,00 zł (6148,77 zł brutto)

Światło przejścia (Sp) od 1010 do 1800 mm.

Światło przejścia (Sp) od 1010 do 1800 mm.

## OPCJE ZA DOPŁATĄ DO DRZWI STALOWYCH 55, 55 LUX, 72 LUX, 72 LUX TERMO, 85 LUX TERMO PLUS, 101 LUX TERMO PLUS

Nazwa	Typ drzwi	Kolory	Dopłata do wyposażenia standardowego		Cena zakupu samego akcesoria	
			zł netto	zł brutto	zł netto	zł brutto
Klamka + szyld górny SHARK	wszystkie typy	INOX, czarny, brąz mat anodowany:	<b>w cenie</b>	w cenie	<b>205,00</b>	252,15
Klamko-pochwył + szyld górny SHARK	wszystkie typy	brąz mat anodowany, INOX, czarna:	<b>30,00</b>	36,90	<b>235,00</b>	289,05
Klamka + szyld AXA PRESIGE kl. C	wszystkie typy	srebrny mat, brąz mat, INOX:	<b>255,00</b>	313,65	<b>460,00</b>	565,80
Wkładka + wkładko-gałka (System jednego klucza) otwierane na zewnątrz rozmiar: 30g/45 + 30/45, otwierane do wewnątrz rozmiar: 30/45g + 30/45	55, 55 LUX	chrom lakierowany, mosiądz lakierowany:	<b>w cenie</b>	w cenie	<b>135,00</b>	166,05
		czarna:	<b>65,00</b>	79,95	<b>200,00</b>	246,00
Wkładka + wkładko-gałka (System jednego klucza) otwierane na zewnątrz rozmiar: 45g/55 + 45/55, otwierane do wewnątrz rozmiar: 45/55g + 45/55	72 LUX, 72 LUX TERMO	chrom lakierowany, mosiądz lakierowany:	<b>w cenie</b>	w cenie	<b>180,00</b>	221,40
		czarna	<b>30,00</b>	36,90	<b>210,00</b>	258,30
Wkładko-gałka otwierane na zewnątrz rozmiar: 50g/60, otwierane do wewnątrz rozmiar: 50/60g	85 LUX TERMO PLUS	chrom lakierowany, mosiądz lakierowany:	<b>w cenie</b>	w cenie	<b>135,00</b>	166,05
		czarna:	<b>50,00</b>	61,50	<b>185,00</b>	227,55
Wkładko-gałka otwierane na zewnątrz rozmiar: 55g/70, otwierane do wewnątrz rozmiar: 55/70g	101 LUX TERMO PLUS	chrom lakierowany, mosiądz lakierowany:	<b>w cenie</b>	w cenie	<b>155,00</b>	190,65
		czarna:	<b>50,00</b>	61,50	<b>205,00</b>	252,15
Wkładka + wkładko-gałka kl. C, (System jednego klucza) otwierane na zewnątrz rozmiar: 30g/45 + 30/45, otwierane do wewnątrz rozmiar: 30/45g + 30/45	55, 55 LUX,	chrom lakierowany, mosiądz lakierowany:	<b>70,00</b>	86,10	<b>205,00</b>	252,15
Wkładka + wkładko-gałka kl. C, (System jednego klucza) otwierane na zewnątrz rozmiar: 45g/55 + 45/55, otwierane do wewnątrz rozmiar: 45/55g + 45/55	72 LUX, 72 LUX TERMO	chrom lakierowany, mosiądz lakierowany:	<b>50,00</b>	61,50	<b>230,00</b>	282,90
Wkładko-gałka kl. C, otwierane na zewnątrz rozmiar: 50g/60, otwierane do wewnątrz rozmiar: 50/60g	85 LUX TERMO PLUS	chrom lakierowany, mosiądz lakierowany:	<b>115,00</b>	141,45	<b>250,00</b>	307,50
Wkładko-gałka kl. C, otwierane na zewnątrz rozmiar: 55g/70, otwierane do wewnątrz rozmiar: 55/70g	101 LUX TERMO PLUS	chrom lakierowany, mosiądz lakierowany:	<b>115,00</b>	141,45	<b>270,00</b>	332,10
Ościeżnica stalowa zmontowana z zaczepem regulowanym FD-25/21C-55, FD-25/21B-55, FD-25/21B-72	55, 55 LUX, 72 LUX		<b>w cenie</b>	w cenie	<b>520,00</b>	639,60
	55, 55 LUX, 72 LUX		<b>550,00</b>	676,50	<b>1070,00</b>	1316,10
Ościeżnica stalowo-drewniana	72 LUX TERMO, 85 LUX TERMO PLUS		<b>w cenie</b>	w cenie	<b>1070,00</b>	1316,10
	101 LUX TERMO PLUS		<b>w cenie</b>	w cenie	<b>1930,00</b>	2373,90
	72 LUX	złoty dąb, ciemny orzech, antracyt struktura, antacyt drewnopodobny, winchester, czarny RAL 9005, biały RAL 9016:	<b>1180,00</b>	1451,40	<b>1700,00</b>	2091,00
Ościeżnica aluminiowa ciepła	72 LUX TERMO		<b>630,00</b>	774,90	<b>1700,00</b>	2091,00
	85 LUX TERMO PLUS		<b>850,00</b>	1045,50	<b>1920,00</b>	2361,60
Próg zintegrowany ze stali nierdzewnej „80”, „90”	55, 55 LUX, 72 LUX		<b>w cenie</b>	w cenie	<b>95,00</b>	116,85
	72 LUX TERMO, 85 LUX TERMO PLUS, 101 LUX TERMO PLUS		<b>w cenie</b>	w cenie	<b>150,00</b>	184,50
Próg aluminiowy ciepły z przekładką termiczną	55, 55 LUX, 72 LUX		<b>55,00</b>	67,65	<b>150,00</b>	184,50
Wizjer niezamontowany	wszystkie typy		<b>25,00</b>	30,75	<b>25,00</b>	30,75
Wizjer z montażem - standardowa wysokość od dołu skrzydła: 1550 mm	wszystkie typy		<b>45,00</b>	55,35	-	-
Drzwi „100E”, „100N” (kpl. skrzydło + ościeżnica + próg zintegrowany)	wszystkie typy	wg kolorów wybranych drzwi:	<b>250,00</b>	307,50	-	-
Próg ze stali nierdzewnej „100” (dotyczy kpl. „100”)	wszystkie typy		<b>w cenie</b>	w cenie	<b>105,00</b>	129,15
Drzwi „60”, „70” (kpl. skrzydło + ościeżnica + próg zintegrowany) tylko gładkie w wersji bez szklenia - pytać ANBO	wszystkie typy		<b>220,00</b>	270,60	-	-
Próg ze stali nierdzewnej „60”, „70” (dotyczy kpl. „60”, „70”)	wszystkie typy		<b>w cenie</b>	w cenie	<b>95,00</b>	116,85
Skrócenie drzwi jednoskrzydłowych do 160 mm bez przesunięcia okuć	55, 55 LUX, 72 LUX, 72 LUX TERMO, 85 LUX TERMO PLUS, 101 LUX TERMO PLUS		<b>250,00</b>	307,50	-	-
			<b>500,00</b>	615,00	-	-
Skrócenie drzwi jednoskrzydłowych powyżej 160 mm wg projektu	55, 55 LUX, 72 LUX, 72 LUX TERMO, 85 LUX TERMO PLUS,		<b>650,00</b>	799,50	-	-
Skrócenie drzwi dwuskrzydłowych do 160 mm bez przesunięcia okuć	55, 55 LUX, 72 LUX, 72 LUX TERMO		<b>500,00</b>	615,00	-	-
Zwężenie drzwi wg projektu	wszystkie typy		<b>650,00</b>	799,50		
Elektrozaczep dzień/noc + przygotowanie pod elektrozaczep (drzwi jednoskrzydłowe)	wszystkie typy		<b>340,00</b>	418,20	-	-
Samozamykacz ze wzmocnieniem	wszystkie typy		<b>340,00</b>	418,20	-	-
Wzmocnienie pod samozamykacz	wszystkie typy		<b>110,00</b>	135,30	-	-
Drzwi dwukolorowe: - ościeżnica stalowa i aluminiowa występuje obustronnie w jednym kolorze, - ościeżnica stalowo-drewniana w dwóch kolorach	wszystkie typy		<b>170,00</b>	209,10	-	-
Zamek listwowy (tylko dolny zamek - 1 wkładka)	55, 55 LUX, 72 LUX, 72 LUX TERMO		<b>350,00</b>	430,50	-	-
Ceownik zaślepiający skrzydło (do samodzielnego skrócenia skrzydła)	55, 55 LUX, 72 LUX, 72 LUX TERMO		-	-	<b>55,00</b>	67,65
Poszerzenie podprogowe o wysokości 70 mm	do ciepłego progu aluminiowego		-	-	<b>250,00</b>	307,50
Poszerzenie podprogowe o wysokości 120 mm	do ciepłego progu aluminiowego		-	-	<b>340,00</b>	418,20
Poszerzenie podprogowe o wysokości 150 mm	do ciepłego progu aluminiowego		-	-	<b>390,00</b>	479,70
Klej do klejenia poszerzenia podprogowego	do ciepłego progu aluminiowego		-	-	<b>60,00</b>	73,80
Antaby	wszystkie typy		strona 82			
Kopniaki	wszystkie typy		strona 82			
Drzwi wyższe do 2400 mm - wg projektu	72 LUX, 72 LUX TERMO		wycena indywidualna			
Naświetla na bazie ościeżnicy aluminiowej - wg projektu	drzwi grubości 72 i 85		wycena indywidualna			

# DRZWI STALOWE AKUSTYCZNE ANTYWŁAMANIOWE I PRZECIWPÓŻAROWE

Drzwi stalowe akustyczne, antywłamaniowe i przeciwpożarowe, przeznaczone do stosowania w budownictwie mieszkaniowym jedno i wielorodzinnym jako drzwi wejściowe zewnętrzne i wewnętrzne.

Oferujemy drzwi w wersji gładkiej i płytkotłoczonej. Skrzydło o grubości 55 mm wykonane jest z blachy ocynkowanej, laminowanej folią PCV.

## OPCJE ZA DOPŁATĄ:

	zł netto	zł brutto
Drzwi „100E”, „100N” - kpl.	<b>250,00</b>	307,50
Wizjer niezamontowany	<b>25,00</b>	30,75
Wizjer z montażem - standardowa wysokość od dołu skrzydła: 1550 mm	<b>45,00</b>	55,35
Dopłata do aplikacji dwustronnej ze stali nierdzewnej lub czarna	<b>250,00</b>	307,50
Skrócenie drzwi do 50 mm, bez przesunięcia okuć	<b>500,00</b>	615,00

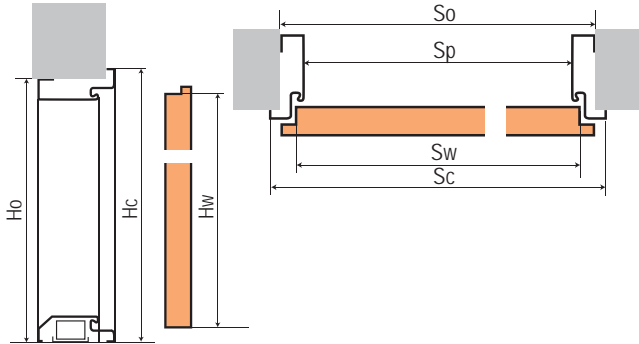

Szerokość	MOZART, VERDI, HETMAN 55, SENATOR E						SPARK 1, SPARK 2	
	FD/25/21/C	Hc	FD/25/21/B	FD/25/21/C	FD/25/21/B	FD/25/21/B	FD/25/21/B	FD/25/21/B
80N	2065	2080	2075	844	874	864	-	-
80E	2065	2080	2075	881	911	901	2072	901
90N	2065	2080	2075	944	974	964	-	-
90E	2065	2080	2075	981	1011	1001	2072	1001
100N	2065	2080	2075	1044	1074	1064	-	-
100E	2065	2080	2075	1081	1111	1101	2072	1101

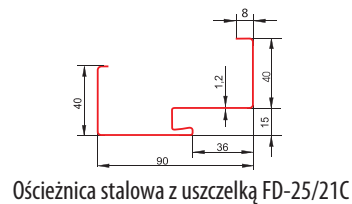

Ościeznica stalowa z uszczelką FD-25/21C

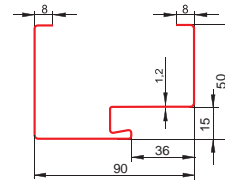

Ościeznica stalowa z uszczelką FD-25/21B

## Kolory STANDARD



## Kolory PREMIUM



(2) Niedostępne kolory dla szerokości 100E, 100N

NOWOŚĆ

## Wyposażenie kompletnych wewnętrznych drzwi w standardzie:

### SPARK 1



55 mm Skrzydło drzwiowe z uszczelką o grubości 55 mm wypełnione wełną mineralną

Ościeznica niezmontowana FD-25/21B

Próg ze stali nierdzewnej z uszczelką

Zawias samozamykający

Zamek 5 ryglowy. Klamka AXÁ ROYAL FLEX

Zamek 3 ryglowy górny

Wkładka + gałko-wkładka atestowana w klasie B

### SPARK 2



55 mm Skrzydło drzwiowe z uszczelką o grubości 55 mm wypełnione wełną mineralną

Ościeznica niezmontowana FD-25/21B

Próg ze stali nierdzewnej z uszczelką

Zawias samozamykający

Zamek 5 ryglowy. Klamka AXÁ ROYAL FLEX

Zamek 3 ryglowy górny

Dodatkowy zamek górny i dolny

Wkładka + gałko-wkładka atestowana w klasie B

# Wyposażenie kompletnych zewnętrznych drzwi w standardzie:

## MOZART



Skrzydło drzwiowe z uszczelką o grubości 55 mm wypełnione wełną mineralną



Zmontowane ościeżnice do wyboru: FD-25/21B, FD-25/21C



Próg ze stali nierdzewnej z uszczelką



Zawias



Rygiel pionowy



Zamek 5 ryglowy. Klamka STP-OW



Zamek 3 ryglowy górny



Dodatkowy zamek dolny



Wkładka + gałko-wkładka atestowana w klasie B

## VERDI



Skrzydło drzwiowe z uszczelką o grubości 55 mm wypełnione wełną mineralną



Zmontowane ościeżnice do wyboru: FD-25/21B, FD-25/21C



Próg ze stali nierdzewnej z uszczelką



Zawias



Zamek 3 ryglowy. Klamka STP-H/H2



Zamek 3 ryglowy górny



Wkładka + gałko-wkładka atestowana w klasie B

## HETMAN 55



Skrzydło drzwiowe z uszczelką o grubości 55 mm wypełnione polistyrenem spienionym



Zmontowane ościeżnice do wyboru: FD-25/21B, FD-25/21C



Próg ze stali nierdzewnej z uszczelką



Zawias



Rygiel pionowy



Zamek 5 ryglowy. Klamka STP-OW



Zamek 3 ryglowy górny



Dodatkowy zamek dolny



Wkładka + gałko-wkładka atestowana w klasie B

## SENATOR E



Skrzydło drzwiowe z uszczelką o grubości 55 mm wypełnione polistyrenem spienionym



Zmontowane ościeżnice do wyboru: FD-25/21B, FD-25/21C



Próg ze stali nierdzewnej z uszczelką



Zawias



Zamek 3 ryglowy. Klamka STP-H/H2



Zamek 3 ryglowy górny



Wkładka + gałko-wkładka atestowana w klasie B



zł netto	zł brutto
<b>SPARK 1 GŁADKI</b>	
3379,00	4156,17
<b>SPARK 2 GŁADKI</b>	
3649,00	4488,27
<b>MOZART GŁADKI</b>	
2899,00	3565,77
<b>VERDI GŁADKI</b>	
2659,00	3270,57
<b>HETMAN 55 GŁADKI</b>	
2679,00	3295,17
<b>SENATOR GŁADKI</b>	
2349,00	2889,27



zł netto	zł brutto
<b>SPARK 1 PT01</b>	
3379,00	4156,17
<b>SPARK 2 PT01</b>	
3649,00	4488,27
<b>MOZART PT01</b>	
2899,00	3565,77
<b>VERDI PT01</b>	
2659,00	3270,57
<b>HETMAN 55 PT01</b>	
2679,00	3295,17
<b>SENATOR PT01</b>	
2349,00	2889,27



zł netto	zł brutto
<b>SPARK 1 PT02</b>	
3379,00	4156,17
<b>SPARK 2 PT02</b>	
3649,00	4488,27
<b>MOZART PT02</b>	
2899,00	3565,77
<b>VERDI PT02</b>	
2659,00	3270,57
<b>HETMAN 55 PT02</b>	
2679,00	3295,17
<b>SENATOR PT02</b>	
2349,00	2889,27



zł netto	zł brutto
<b>SPARK 1 PT03</b>	
3379,00	4156,17
<b>SPARK 2 PT03</b>	
3649,00	4488,27
<b>MOZART PT03</b>	
2899,00	3565,77
<b>VERDI PT03</b>	
2659,00	3270,57
<b>HETMAN 55 PT03</b>	
2679,00	3295,17
<b>SENATOR PT03</b>	
2349,00	2889,27



zł netto	zł brutto
<b>SPARK 1 PT04</b>	
3379,00	4156,17
<b>SPARK 2 PT04</b>	
3649,00	4488,27
<b>MOZART PT04</b>	
2899,00	3565,77
<b>VERDI PT04</b>	
2659,00	3270,57
<b>HETMAN 55 PT04</b>	
2679,00	3295,17
<b>SENATOR PT04</b>	
2349,00	2889,27



zł netto	zł brutto
<b>SPARK 1 PT05</b>	
3379,00	4156,17
<b>SPARK 2 PT05</b>	
3649,00	4488,27
<b>MOZART PT05</b>	
2899,00	3565,77
<b>VERDI PT05</b>	
2659,00	3270,57
<b>HETMAN 55 PT05</b>	
2679,00	3295,17
<b>SENATOR PT05</b>	
2349,00	2889,27



zł netto	zł brutto
<b>SPARK 1 PT06</b>	
3379,00	4156,17
<b>SPARK 2 PT06</b>	
3649,00	4488,27
<b>MOZART PT06</b>	
2899,00	3565,77
<b>VERDI PT06</b>	
2659,00	3270,57
<b>HETMAN 55 PT06</b>	
2679,00	3295,17
<b>SENATOR PT06</b>	
2349,00	2889,27



zł netto	zł brutto
<b>SPARK 1 PT07</b>	
3379,00	4156,17
<b>SPARK 2 PT07</b>	
3649,00	4488,27
<b>MOZART PT07</b>	
2899,00	3565,77
<b>VERDI PT07</b>	
2659,00	3270,57
<b>HETMAN 55 PT07</b>	
2679,00	3295,17
<b>SENATOR PT07</b>	
2349,00	2889,27



zł netto	zł brutto
<b>SPARK 1 PT08</b>	
3379,00	4156,17
<b>SPARK 2 PT08</b>	
3649,00	4488,27
<b>MOZART PT08</b>	
2899,00	3565,77
<b>VERDI PT08</b>	
2659,00	3270,57
<b>HETMAN 55 PT08</b>	
2679,00	3295,17
<b>SENATOR PT08</b>	
2349,00	2889,27



zł netto	zł brutto
<b>SPARK 1 PT09</b>	
3379,00	4156,17
<b>SPARK 2 PT09</b>	
3649,00	4488,27
<b>MOZART PT09</b>	
2899,00	3565,77
<b>VERDI PT09</b>	
2659,00	3270,57
<b>HETMAN 55 PT09</b>	
2679,00	3295,17
<b>SENATOR PT09</b>	
2349,00	2889,27



zł netto	zł brutto
<b>SPARK 1 PT10</b>	
3379,00	4156,17
<b>SPARK 2 PT10</b>	
3649,00	4488,27
<b>MOZART PT10</b>	
2899,00	3565,77
<b>VERDI PT10</b>	
2659,00	3270,57
<b>HETMAN 55 PT10</b>	
2679,00	3295,17
<b>SENATOR PT10</b>	
2349,00	2889,27

zł netto	zł brutto
<b>SPARK 1 PT011</b>	
3379,00	4156,17
<b>SPARK 2 PT011</b>	
3649,00	4488,27
<b>MOZART PT011</b>	
2899,00	3565,77
<b>VERDI PT011</b>	
2659,00	3270,57
<b>HETMAN 55 PT011</b>	
2679,00	3295,17
<b>SENATOR PT011</b>	
2349,00	2889,27

zł netto	zł brutto
<b>SPARK 1 PT12</b>	
3379,00	4156,17
<b>SPARK 2 PT12</b>	
3649,00	4488,27
<b>MOZART PT12</b>	
2899,00	3565,77
<b>VERDI PT12</b>	
2659,00	3270,57
<b>HETMAN 55 PT12</b>	
2679,00	3295,17
<b>SENATOR PT12</b>	
2349,00	2889,27

zł netto	zł brutto
<b>SPARK 1 PT13</b>	
3379,00	4156,17
<b>SPARK 2 PT13</b>	
3649,00	4488,27
<b>MOZART PT13</b>	
2899,00	3565,77
<b>VERDI PT13</b>	
2659,00	3270,57
<b>HETMAN 55 PT13</b>	
2679,00	3295,17
<b>SENATOR PT13</b>	
2349,00	2889,27

zł netto	zł brutto
<b>SPARK 1 PT14</b>	
3379,00	4156,17
<b>SPARK 2 PT14</b>	
3649,00	4488,27
<b>MOZART PT14</b>	
2899,00	3565,77
<b>VERDI PT14</b>	
2659,00	3270,57
<b>HETMAN 55 PT14</b>	
2679,00	3295,17
<b>SENATOR PT14</b>	
2349,00	2889,27



zł netto	zł brutto
<b>SPARK 1 PT15</b>	
3379,00	4156,17
<b>SPARK 2 PT15</b>	
3649,00	4488,27
<b>MOZART PT15</b>	
2899,00	3565,77
<b>VERDI PT15</b>	
2659,00	3270,57
<b>HETMAN 55 PT15</b>	
2679,00	3295,17
<b>SENATOR PT15</b>	
2349,00	2889,27

zł netto	zł brutto
<b>SPARK 1 PT16</b>	
3379,00	4156,17
<b>SPARK 2 PT16</b>	
3649,00	4488,27
<b>MOZART PT16</b>	
2899,00	3565,77
<b>VERDI PT16</b>	
2659,00	3270,57
<b>HETMAN 55 PT16</b>	
2679,00	3295,17
<b>SENATOR PT16</b>	
2349,00	2889,27

zł netto	zł brutto
<b>SPARK 1 PT17</b>	
3379,00	4156,17
<b>SPARK 2 PT17</b>	
3649,00	4488,27
<b>MOZART PT17</b>	
2899,00	3565,77
<b>VERDI PT17</b>	
2659,00	3270,57
<b>HETMAN 55 PT17</b>	
2679,00	3295,17
<b>SENATOR PT17</b>	
2349,00	2889,27

zł netto	zł brutto
<b>SPARK 1 PT18</b>	
3379,00	4156,17
<b>SPARK 2 PT18</b>	
3649,00	4488,27
<b>MOZART PT18</b>	
2899,00	3565,77
<b>VERDI PT18</b>	
2659,00	3270,57
<b>HETMAN 55 PT18</b>	
2679,00	3295,17
<b>SENATOR PT18</b>	
2349,00	2889,27

zł netto	zł brutto
<b>SPARK 1 PT19</b>	
3379,00	4156,17
<b>SPARK 2 PT19</b>	
3649,00	4488,27
<b>MOZART PT19</b>	
2899,00	3565,77
<b>VERDI PT19</b>	
2659,00	3270,57
<b>HETMAN 55 PT19</b>	
2679,00	3295,17
<b>SENATOR PT19</b>	
2349,00	2889,27



zł netto	zł brutto
<b>SPARK 1 AS1</b>	
3879,00	4771,17
<b>SPARK 2 AS1</b>	
4149,00	5103,27
<b>MOZART AS1</b>	
3399,00	4180,77
<b>VERDI AS1</b>	
3159,00	3885,57
<b>HETMAN 55 AS1</b>	
3179,00	3910,17
<b>SENATOR AS1</b>	
2849,00	3504,27

zł netto	zł brutto
<b>SPARK 1 AS2</b>	
3879,00	4771,17
<b>SPARK 2 AS2</b>	
4149,00	5103,27
<b>MOZART AS2</b>	
3399,00	4180,77
<b>VERDI AS2</b>	
3159,00	3885,57
<b>HETMAN 55 AS2</b>	
3179,00	3910,17
<b>SENATOR PT AS2 6</b>	
2849,00	3504,27

zł netto	zł brutto
<b>SPARK 1 AS3</b>	
3879,00	4771,17
<b>SPARK 2 AS3</b>	
4149,00	5103,27
<b>MOZART AS3</b>	
3399,00	4180,77
<b>VERDI AS3</b>	
3159,00	3885,57
<b>HETMAN 55 AS3</b>	
3179,00	3910,17
<b>SENATOR AS3</b>	
2849,00	3504,27

zł netto	zł brutto
<b>SPARK 1 AS4</b>	
3879,00	4771,17
<b>SPARK 2 AS4</b>	
4149,00	5103,27
<b>MOZART AS4</b>	
3399,00	4180,77
<b>VERDI AS4</b>	
3159,00	3885,57
<b>HETMAN 55 AS4</b>	
3179,00	3910,17
<b>SENATOR AS4</b>	
2849,00	3504,27

zł netto	zł brutto
<b>SPARK 1 AS5</b>	
3879,00	4771,17
<b>SPARK 2 AS5</b>	
4149,00	5103,27
<b>MOZART AS5</b>	
3399,00	4180,77
<b>VERDI AS5</b>	
3159,00	3885,57
<b>HETMAN 55 AS5</b>	
3179,00	3910,17
<b>SENATOR AS5</b>	
2849,00	3504,27

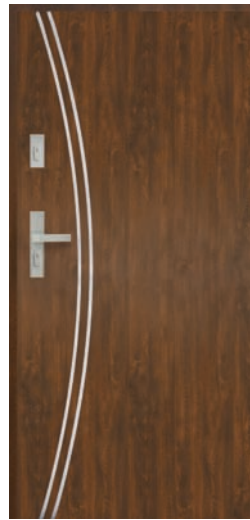

zł netto	zł brutto
<b>SPARK 1 AS6</b>	
3879,00	4771,17
<b>SPARK 2 AS6</b>	
4149,00	5103,27
<b>MOZART AS6</b>	
3399,00	4180,77
<b>VERDI AS6</b>	
3159,00	3885,57
<b>HETMAN 55 AS6</b>	
3179,00	3910,17
<b>SENATOR AS6</b>	
2849,00	3504,27

zł netto	zł brutto
<b>SPARK 1 AS7</b>	
3879,00	4771,17
<b>SPARK 2 AS7</b>	
4149,00	5103,27
<b>MOZART AS7</b>	
3399,00	4180,77
<b>VERDI AS7</b>	
3159,00	3885,57
<b>HETMAN 55 AS7</b>	
3179,00	3910,17
<b>SENATOR PT AS2 7</b>	
2849,00	3504,27

zł netto	zł brutto
<b>SPARK 1 AS8</b>	
3879,00	4771,17
<b>SPARK 2 AS8</b>	
4149,00	5103,27
<b>MOZART AS8</b>	
3399,00	4180,77
<b>VERDI AS8</b>	
3159,00	3885,57
<b>HETMAN 55 AS8</b>	
3179,00	3910,17
<b>SENATOR AS8</b>	
2849,00	3504,27

zł netto	zł brutto
<b>SPARK 1 AS9</b>	
3879,00	4771,17
<b>SPARK 2 AS9</b>	
4149,00	5103,27
<b>MOZART AS9</b>	
3399,00	4180,77
<b>VERDI AS9</b>	
3159,00	3885,57
<b>HETMAN 55 AS9</b>	
3179,00	3910,17
<b>SENATOR AS9</b>	
2849,00	3504,27

zł netto	zł brutto
<b>SPARK 1 AS10</b>	
3879,00	4771,17
<b>SPARK 2 AS10</b>	
4149,00	5103,27
<b>MOZART AS10</b>	
3399,00	4180,77
<b>VERDI AS10</b>	
3159,00	3885,57
<b>HETMAN 55 AS10</b>	
3179,00	3910,17
<b>SENATOR AS10</b>	
2849,00	3504,27



Drzwi lewe  
otwierane do wewnątrz



Drzwi lewe  
otwierane na zewnątrz



Drzwi prawe  
otwierane na zewnątrz



Drzwi prawe  
otwierane do wewnątrz

Aplikacja ze stali nierdzewnej lub czarna w standardzie występuje z jednej strony wg poniższych schematów:  
Dopłata do aplikacji dwustronnej: **250,00 zł** (307,50 zł brutto).

# DRZWI STALOWE PRZECIWPOŻAROWE



ECONOMY EI<sub>2</sub>30 ROZMIARY „80”, „90” GRUNTOWANE W KOLORZE PODOBNYM DO JASNOSZARY RAL 7035

## ECONOMY EI<sub>2</sub>30 i EI<sub>2</sub>60



Dostępne kolory:

jasno szary RAL 7035

Kolory RAL za dopłatą



	EI <sub>2</sub> 30		EI <sub>2</sub> 60	
	zł netto	zł brutto	zł netto	zł brutto
80	2349,00	2889,27	2849,00	3504,27
90	2349,00	2889,27	2949,00	3627,27
100	2349,00	2889,27	2999,00	3688,77
120	2649,00	3258,27	3349,00	4119,27

### W CENIE KOMPLETNYCH DRZWI OTRZYMAJĄ PAŃSTWO:

**skrzydło:** uniwersalne lewe/prawe o grubości 52 mm, grubość blachy ocynkowanej 0,75 mm, wypełnienie wełna mineralna, 4-stronna cienka przyłga, skrzydło gruntowane w kolorze jasnoszarym, podobnym do RAL 7035,  
**okucia:** zamek zapadkowo-ryglowy przystosowany do montażu wkładki PZ (w standardzie klucz budowlany), klamka U-FORM, szyld krótki prostokątny, tworzywo czarne, 2 zawiasy typu GENIUS LHA z regulacją wysokości +/- 3 mm w tym jeden samozamykający, **ościeznica:** kątowna PROFIL 375M, wykonane ze stali ocynkowanej o grubości 2 mm, uszczelka przymykowa C535 w kolorze czarnym (luzem).

### OPCJE ZA DOPLATĄ:

	Dopłata do wyposażenia standardowego	
	zł netto	zł brutto
Uszczelka opadająca - luzem (zamontowanie umożliwia zastosowanie jako drzwi zewnętrzne i dymoszczelne Sm)	280,00	344,40
Lakierowanie proszkowe skrzydła i ościeznicy w kolorze RAL: 7035	390,00	479,70
Lakierowanie proszkowe skrzydła i ościeznicy na pozostałe kolory RAL	770,00	947,10
Wkładka p.poż	85,00	104,55
Okucia paniczne / ewakuacyjne	wycena indywidualna	
Samozamykacze	wycena indywidualna	
Szklenie	wycena indywidualna	
Kratki wentylacyjne	wycena indywidualna	
Kontrola dostępu	wycena indywidualna	
Antywłamaniowość RC2	wycena indywidualna	
Izolacyjność termiczna Ud	wycena indywidualna	
Dźwiękoszczelność Rw	wycena indywidualna	
Ościeznice blokowe i obejmujące	wycena indywidualna	
Drzwi dwuskrzydłowe	wycena indywidualna	

### OSADZENIE OŚCIEŻNICY

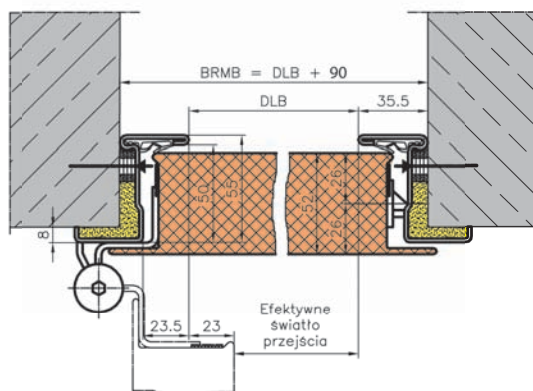
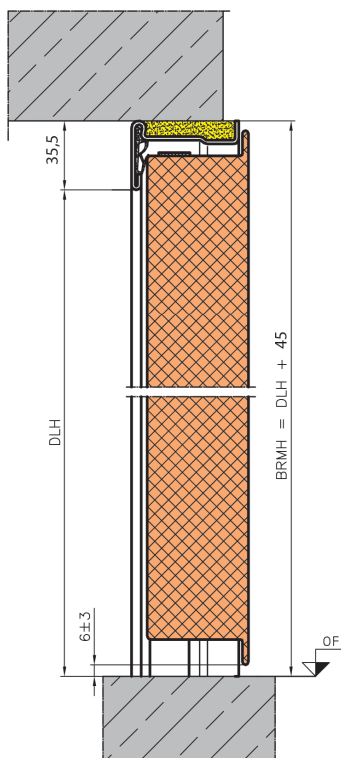

BRMB	Szerokość otworu w murze
DLB	Szerokość otworu w świetle ościeznicy
BRMH	Wysokość otworu w murze
DLH	Wysokość w świetle ościeznicy

### WYMIARY MONTAŻOWE DRZWI STALOWYCH PPOŻ.

	światło ościeznicy mm	otwór z luzem montażowym mm
80	800 x 2000	890 x 2045
90	930 x 2000	1020 x 2045
100	1000 x 2000	1090 x 2045
120	1200 x 2000	1290 x 2045



## DRZWI STALOWE TECHNICZNE



DRZWI  
DOSTĘPNE  
OD RĘKI

DRZWI IRYS ZESTAW PREMIUM SO W KOLORZE BRĄZOWYM RAL 8017 i ANTRACYT RAL 7016 i ROZMIARACH „80”, „90”,  
oraz z SZKLENIAMI S1, S2, S3.

### IRYS SO



	ZESTAW PREMIUM
<b>zł netto</b>	<b>1199,00</b>
zł brutto	1474,77

Drzwi wewnętrzne stalowe techniczne gładkie o grubości 40 mm.  
Szerokość: 80, 90 cm,  
(60, 70, 80E, 90E, 100, 100E, 110) - za dopłatą.

Informacje techniczne - strony 82, 83.

#### DOSTĘPNE KOLORY:

brązowy RAL 8017	biały RAL 9010	antracyt RAL 7016	popielaty* RAL 7035	ocynk*	Kolory RAL* wycena indywidualna
---------------------	-------------------	----------------------	------------------------	--------	---------------------------------------

\* tylko drzwi  
pełne i S4 (bulaj)

#### W CENIE KOMPLETNEGO ZESTAWU PREMIUM OTRZYMAJĄ PAŃSTWO:

- skrzydło przylgowe „80”, „90”, o grubości 40 mm wypełnione polistyrenem spienionym,
- ościeżnicę stalową kątową FD-21/N z uszczelką zmontowaną, malowaną proszkowo w kolorze skrzydła,
- klamkę PRO długi szyld, kolor nikiel lakierowany,
- wkładkę.

#### OŚCIEŻNICA STALOWA STAŁA

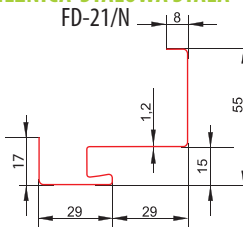

#### OŚCIEŻNICA STALOWA REGULOWANA

- wycena indywidualna.



#### ZESTAW PREMIUM

#### OPCJE ZA DOPŁATĄ:

	Dopłata do wyposażenia standardowego		Cena zakupu samego akcesoria	
	zł netto	zł brutto	zł netto	zł brutto
Klamka PRO długi szyld, kolor nikiel lakierowany	<b>w cenie</b>	w cenie	<b>40,00</b>	49,20
Wkładka	<b>w cenie</b>	w cenie	<b>50,00</b>	61,50
Ościeżnica stalowa, kątowa zmontowana z uszczelką malowaną proszkowo FD-21/N (80, 90)	<b>w cenie</b>	w cenie	<b>373,00</b>	458,79
Próg z stali nierdzewnej o szerokości: 80, 90	<b>90,00</b>	110,70	<b>90,00</b>	110,70
Szyld PRO do zamka górnego, kolor nikiel lakierowany	<b>30,00</b>	36,90	<b>30,00</b>	36,90
Dopłata do drzwi z ościeżnicą FD-21/N o szerokości: 60, 70, 80E, 90E, 100	<b>250,00</b>	307,50	-	-
Dopłata do drzwi z ościeżnicą FD-21/N o szerokości: 100E, 110	<b>500,00</b>	615,00	-	-
Dopłata do drzwi z ościeżnicą FD-21/C o szerokości: 80, 90	<b>113,00</b>	138,99	-	-
Dopłata do drzwi z ościeżnicą FD-21/B o szerokości: 80, 90	<b>155,00</b>	190,65	-	-
Dopłata do drzwi z ościeżnicą FD-21/C o szerokości: 80E, 90E, 60, 70, 100	<b>363,00</b>	446,49	-	-
Dopłata do drzwi z ościeżnicą FD-21/B o szerokości: 80E, 90E, 60, 70, 100	<b>405,00</b>	498,15	-	-
Dopłata do drzwi z ościeżnicą FD-21/C o szerokości: 100E, 110	<b>613,00</b>	753,99	-	-
Dopłata do drzwi z ościeżnicą FD-21/B o szerokości: 100E, 110	<b>655,00</b>	805,65	-	-
Próg z stali nierdzewnej o szerokości: 60, 70, 100, 80E, 90E, 100E, 110	<b>100,00</b>	123,00	<b>100,00</b>	123,00
Zamek górny trzyryglowy	<b>70,00</b>	86,10	<b>70,00</b>	86,10
Tuleje wentylacyjne PCV - komplet, kratka wentylacyjna PCV	<b>50,00</b>	61,50	<b>50,00</b>	61,50
Skrócenie drzwi jednoskrzydłowych do 230 mm bez przesunięcia okuć	<b>250,00</b>	307,50	-	-
Samozamykacz ze wzmocnieniem	<b>340,00</b>	418,20	-	-
Wzmocnienie pod samozamykacz	<b>110,00</b>	135,30	-	-
Elektrozaczep dzień/noc + przygotowanie pod elektrozaczep (drzwi jednoskrzydłowe)	<b>340,00</b>	418,20	-	-
Szklenie S1, S2, S3, (w standardzie: przezroczyste, w opcji bez dopłaty: mleczna)	<b>599,00</b>	736,77	<b>599,00</b>	736,77
Szklenie S4 (bulaj)	patrz poniżej			
Ościeżnica stalowa regulowana	wycena indywidualna			
Kopniaki	patrz strona 82			

#### DOSTĘPNE SZKLENIA:



Szklenie S1



Szklenie S2



Szklenie S3



Szklenie S4 (bulaj)

#### Dostępne bulaje:



#### Bulaj ze stali nierdzewnej:

- polerowanej „chrom”,
  - szcztokowanej „satyna”,
  - czarny mat.
- Szkló w standardzie: decormat mleczny lub szkło bezbarwne.  
W opcji za dopłatą: szyba VSG bezpieczna mleczna, czarna lub przezroczysta: **60,00 zł** (brutto 73,80 zł).  
Średnica:  
• zewnętrzna: 320 mm,  
• wewnętrzna: 235 mm.

## ANTABY

### SCHEMAT WYPOSAŻENIA DRZWI Z ANTABĄ JEDNOSTRONNĄ

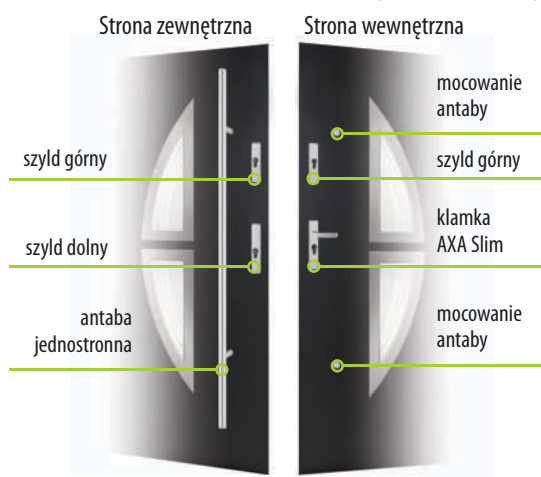

ANTABY	Długość	Dopłata do wyposażenia standardowego	
		zł netto	zł brutto
Okrągła, montowana na wprost lub skośnie, kolor INOX lub czarna, jednostronna	50	<b>765,00</b>	940,95
	150	<b>875,00</b>	1076,25
Okrągła, montowana na wprost lub skośnie, kolor INOX lub czarna, dwustronna	50	<b>1225,00</b>	1506,75
	150	<b>1415,00</b>	1740,45
Prostokątna, montowana na wprost lub skośnie, kolor INOX lub czarna, jednostronna	50	<b>925,00</b>	1137,75
	150	<b>1035,00</b>	1273,05
Prostokątna, montowana na wprost lub skośnie, kolor INOX lub czarna, dwustronna	50	<b>1525,00</b>	1875,75
	150	<b>1755,00</b>	2158,65



okrągła, montowana na wprost



okrągła, montowana skośnie



prostokątna, montowana na wprost



prostokątna, montowana skośnie

## KOPNIAKI

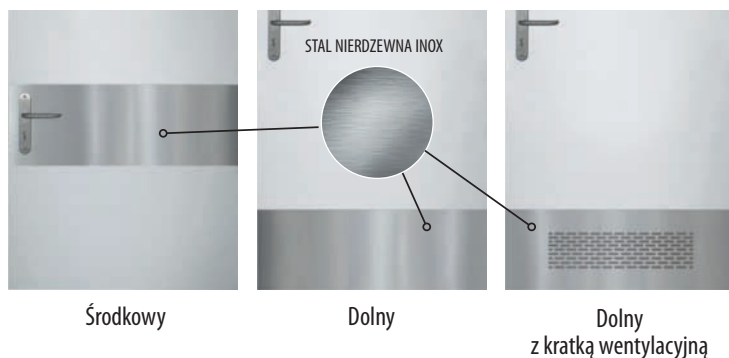

### KOPNIAKI DO DRZWI IRYS I TEMIDA lub inne modele na zapytanie w dziale obsługi Klienta.

	Wysokość mm	Dopłata do wyposażenia standardowego	
		zł netto	zł brutto
Środkowy, jednostronny, kolor INOX	150	<b>200,00</b>	246,00
	300	<b>240,00</b>	295,20
Środkowy, dwustronny, kolor INOX	150	<b>400,00</b>	492,00
	300	<b>480,00</b>	590,40
Dolny, jednostronny, kolor INOX	150	<b>200,00</b>	246,00
	300	<b>240,00</b>	295,20
Dolny, dwustronny, kolor INOX	150	<b>400,00</b>	492,00
	300	<b>480,00</b>	590,40
Dolny z kratką wentylacyjną, dwustronny, kolor INOX	150	<b>450,00</b>	553,50
	300	<b>550,00</b>	676,50

Dopłata do drzwi 100, 100E, 110: + 30%.

## INFORMACJE TECHNICZNE DRZWI STALOWE

### 55, 55 LUX, 72 LUX, 72 LUX TERMO, 85 LUX TERMO PLUS, 101 LUX TERMO PLUS, TECHNICZNE

#### PRZEKROJE DOSTĘPNYCH OŚCIEŻNIC:

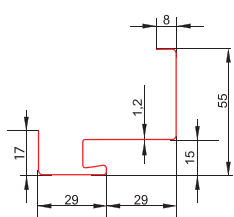

Ościeżnica stalowa z uszczelką do drzwi stalowych technicznych 40 FD-21/N

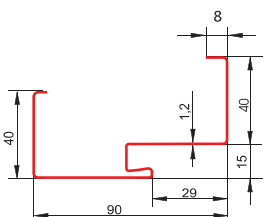

Ościeżnica stalowa z uszczelką do drzwi stalowych technicznych 40 FD-25/21C-40

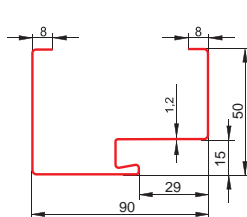

Ościeżnica stalowa z uszczelką do drzwi stalowych technicznych 40 FD-25/21B-40

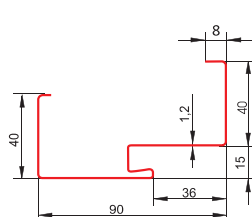

Ościeżnica stalowa z uszczelką do drzwi stalowych zewnętrznych 55, 55 LUX FD-25/21C-55

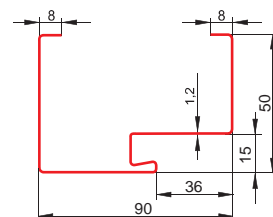

Ościeżnica stalowa z uszczelką do drzwi stalowych zewnętrznych 55, 55 LUX FD-25/21B-55

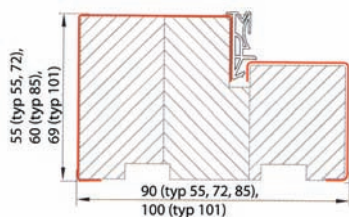

Ciepła ościeżnica stalowo-drewniana z uszczelką do drzwi stalowych zewnętrznych 55, 55 LUX, 72 LUX, 72 LUX TERMO, 85 LUX TERMO PLUS, 101 LUX TERMO PLUS

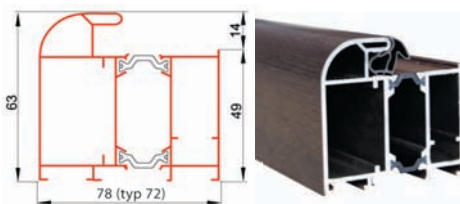

Ciepła ościeżnica aluminiowa z uszczelką do drzwi stalowych zewnętrznych 72 LUX, 72 LUX TERMO, 85 LUX TERMO PLUS

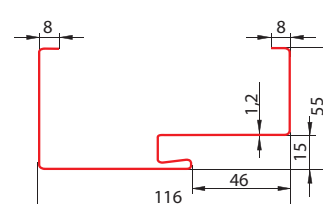

Ościeżnica stalowa z uszczelką do drzwi stalowych zewnętrznych 72 LUX FD-25/21B-72

## INFORMACJE TECHNICZNE DRZWI STALOWE

### TECHNICZNE, 55, 55 LUX, 72 LUX, 72 LUX TERMO, 85 LUX TERMO PLUS, 101 LUX TERMO PLUS

Szerokość	Wysokość skrzydła w przyłdże Hw (mm)	Szerokość skrzydła w przyłdże Sw (mm)	Wymiar w ościeżnicy Sp (mm)	Wysokość ościeżnicy przy gotowej podłodze						Całkowita szerokość ościeżnicy							
				FD25/21/C		FD21/N		FD25/21B	Stalowo-drewniana	Aluminiowa	FD25/21/C		FD21/N		FD25/21B	Stalowo-drewniana	Aluminiowa
				Ho (mm)	Hc (mm)	Ho (mm)	Hc (mm)	Ho=Hc (mm)	Ho=Hc (mm)	Ho=Hc (mm)	So (mm)	Sc (mm)	So (mm)	Sc (mm)	So=Sc (mm)	So=Sc (mm)	So=Sc (mm)
<b>Drzwi techniczne</b>																	
60	2015	615	595	2055	2070	2032	2070	2065	-	-	675	705	629	705	695	-	-
70	2015	715	695	2055	2070	2032	2070	2065	-	-	775	805	729	805	795	-	-
80	2015	815	795	2055	2070	2032	2070	2065	-	-	875	905	829	905	895	-	-
80E	2015	825	805	2065	2080	2042	2080	2075	-	-	885	915	839	915	905	-	-
90	2015	915	895	2055	2070	2032	2070	2065	-	-	975	1005	929	1005	995	-	-
90E	2015	925	905	2065	2080	2042	2080	2075	-	-	985	1015	939	1015	1005	-	-
100	2015	1015	995	2055	2070	2032	2070	2065	-	-	1075	1105	1029	1105	1095	-	-
100E	2015	1025	1005	2065	2080	2042	2080	2075	-	-	1085	1115	1039	1115	1105	-	-
110	2015	1115	1095	2055	2070	2032	2070	2065	-	-	1175	1205	1129	1205	1195	-	-
<b>Drzwi o grubości 55, 55 LUX</b>																	
80E	2024	821	801	2065	2080	-	2075	2080	2090	881	911	-	901	911	930	-	-
90E	2024	921	901	2065	2080	-	2075	2080	2090	981	1011	-	1001	1011	1030	-	-
100E	2024	1021	1001	2065	2080	-	2075	2080	2090	1081	1111	-	1101	1111	1130	-	-
80N	2024	785	764	2065	2080	-	2075	2080	2090	844	874	-	864	874	892	-	-
90N	2024	885	864	2065	2080	-	2075	2080	2090	944	974	-	964	974	992	-	-
100N	2024	985	964	2065	2080	-	2075	2080	2090	1044	1074	-	1064	1074	1092	-	-
<b>Drzwi o grubości 72, 72 LUX, 72 LUX TERMO</b>																	
80E	2024	821	801	-	-	-	2080	2080	2090	-	-	-	911	911	930	-	-
90E	2024	921	901	-	-	-	2080	2080	2090	-	-	-	1011	1011	1030	-	-
100E	2024	1021	1001	-	-	-	2080	2080	2090	-	-	-	1111	1111	1130	-	-
80N	2024	785	764	-	-	-	2080	2080	2090	-	-	-	874	874	892	-	-
90N	2024	885	864	-	-	-	2080	2080	2090	-	-	-	974	974	992	-	-
100N	2024	985	964	-	-	-	2080	2080	2090	-	-	-	1074	1074	1092	-	-
<b>Drzwi o grubości 85 LUX TERMO PLUS</b>																	
80E	2024	821	801	-	-	-	-	2085	2090	-	-	-	-	921	930	-	-
90E	2024	921	901	-	-	-	-	2085	2090	-	-	-	-	1021	1030	-	-
80N	2024	785	764	-	-	-	-	2085	2090	-	-	-	-	884	892	-	-
90N	2024	885	864	-	-	-	-	2085	2090	-	-	-	-	984	992	-	-
<b>Drzwi o grubości 101 LUX TERMO PLUS</b>																	
80E	2021	849	801	-	-	-	-	2090	-	-	-	-	-	940	-	-	-
90E	2021	949	901	-	-	-	-	2090	-	-	-	-	-	1040	-	-	-
100E	2021	1049	1001	-	-	-	-	2090	-	-	-	-	-	1140	-	-	-

Rys. nr 1  
Osadzenie ościeżnicy narożnej na mur

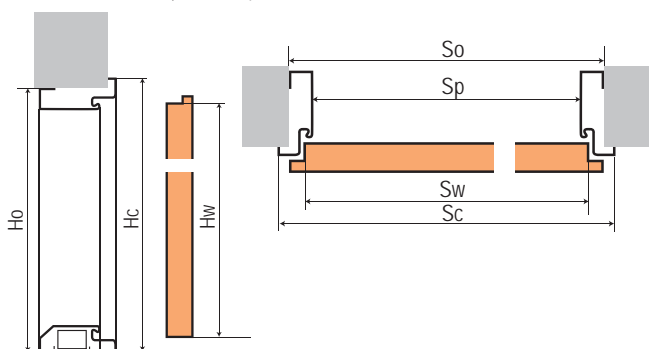

Rys. nr 2  
Osadzenie ościeżnicy wewnątrz muru

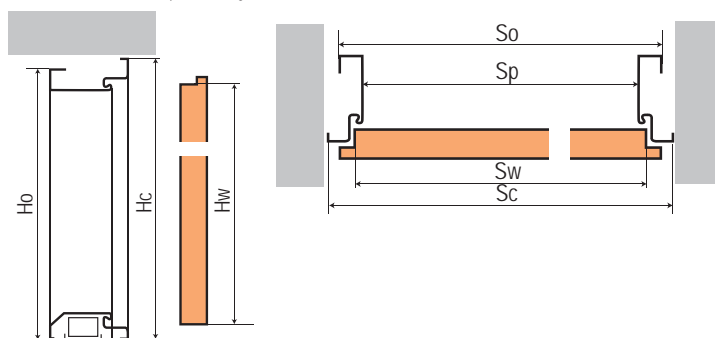

### OKREŚLENIE KIERUNKU OTWIERANIA

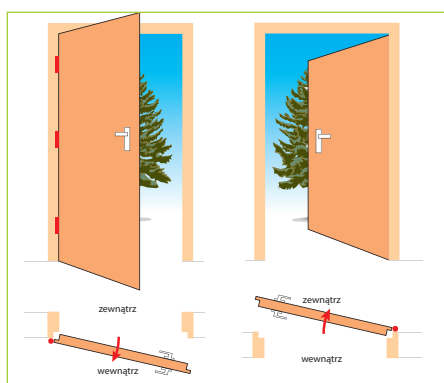

Drzwi lewe  
otwierane do wewnątrz

Drzwi lewe  
otwierane na zewnątrz

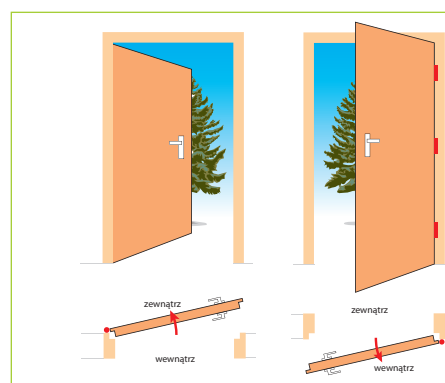

Drzwi prawe  
otwierane na zewnątrz

Drzwi prawe  
otwierane do wewnątrz

# ZAPRASZAMY RÓWNIEŻ DO ZAPOZNANIA SIĘ Z NASZĄ OFERTĄ:



## Zapraszamy do współpracy: [www.anbo.pl](http://www.anbo.pl)

Partner handlowy

Zakład Produkcyjny Anbo s.c.  
Leszek Krajewski  
Krzysztof Januszewski  
Bartosz Januszewski  
14-200 Hawa, Mątyki 56a  
tel./fax 89 642 10 62  
e-mail: zamowienia@anbo.pl



Edycja katalogu 1/2023  
Obowiązuje od 24.07.2023

Zaprezentowane kolory drzwi mogą się różnić od rzeczywistych. W wyborze odpowiedniego koloru proszę posłużyć się próbnikiem.  
Niniejszy katalog nie jest ofertą handlową w rozumieniu Prawa Handlowego.